

# מתכנן / יצרן נכבד

■ אקסטל מגישה לך קטלוג הכולל את מלוא המידע הדרוש ליישום ותפעול המערכת / סיסטמה. כל המידות המצוינות בקטלוג הינן במ"מ אלא אם צוין אחרת.

■ פרופילי האלומיניום המופיעים בקטלוג עשויים מנתך 6063 בטיפול טרמי T5. בשרטוטי הפרופילים מופיעים מידות כלליות ועובי דופן של הפרופילים. אקסטל מוסמכת לסמן את מוצריה לפי תקן ישראלי לייצור פרופילים: 7685. חברת אקסטל נבחנת ונסקרת ע"י מכון התקנים הישראלי לתקן הבינלאומי: ISO9001.

■ סימני הזיהוי של מערכות אקסטל, פרופילי האלומיניום והאבזרים של אקסטל הינם:



1. פס אחד או שני פסים המוטבעים על הפרופיל



2. סימן מסחרי

extal

3. סימן הזיהוי לציפוי אקסטל

■ מצבעת אקסטל נמצאת תחת פיקוח מכון התקנים בהתאם לתקן הישראלי, 4402, חלק 2, ייצור פרופילי אלומיניום לשימושים ארכיטקטוניים: פרופילים מוגמרים. כל הפרופילים הנצבעים באקסטל עוברים טיפול כימי מכין בהתאם לתקן האירופאי qualicoat.

■ לצורך פגישות יעוץ, תמיכה והדרכה למוצרים השונים, ניתן לפנות למחלקת הפיתוח והתמיכה של אקסטל.

■ מגוון מוצרי אקסטל - מערכות אלומיניום והמוצרים הנלווים למערכות אלו ניתנים לרכישה אצל משווקים ברחבי הארץ. לקבלת רשימת משווקים מורשים בארץ ניתן לפנות לאתר החברה בכתובת:

[www.extal.com](http://www.extal.com)

## לתשומת לב

■ חוברת למוצר זו הוכנה בקפידה רבה על מנת להבטיח את דיוק המידע. אף על פי כן, ייתכן ונפלו טעויות כלשהן במידות, במשקלים או בפרטים אחרים.

משקל הפרופיל הינו תיאורטי וגם עשוי להשתנות בהתאם לדרישות התקן. עקב הסיבות הנ"ל אין לבסס חישובי מחיר על משקלי הפרופילים המופיעים בקטלוג.

■ אקסטל שומרת לעצמה את הזכות לבצע כל שינוי, טכני או אחר, ללא כל הודעה מוקדמת. הנכם מוזמנים לבקר באתר אקסטל, על מנת להתעדכן בשינויים והחידושים.

■ כל סדרות אקסטל, מבוססות על פטנטים ומדגמים רשומים. הן הפרופילים והן האביזרים.

■ הנתונים הטכניים בקטלוג זה מיועדים להדרכה בלבד! פעילות הלקוח ע"פ הנתונים הללו מהקטלוג הינו באחריותו בלבד!!



### פרק 3 - הוראות יצור

X33-03-010	.....	ארגז תריס
X33-03-020	.....	סוגי ארגזים
X33-03-030	.....	סוגי ארגזים - X633
X33-03-040	.....	סוגי ארגזים - X634
X33-03-050	.....	סוגי ארגזים - X632

### פרק 4 - פרטי בנין

X33-04-010	.....	פרט חיבור לקיר - X633
X33-04-020	.....	פרט חיבור לקיר - X630
X33-04-030	.....	פרט חיבור לקיר - X634
X33-04-040	.....	פרט חיבור לקיר - X632

### פרק 5 - מרפלים

X33-05-010	.....	אינדקס מרפלים - ארגזי תריס
X33-05-030	.....	אינדקס מרפלים - מסילות תריס
X33-05-060	.....	אינדקס מרפלים - שלבי גלילה
X33-05-070	.....	אינדקס מרפלים - וואלים
X33-05-080	.....	אינדקס מרפלים 1:1 - ארגזי תריס למזונית
X33-05-140	.....	אינדקס מרפלים 1:1 - ארגזי תריס מעוגלים
X33-05-170	.....	אינדקס מרפלים 1:1 - ארגזי תריס עם סרגל זיגוג
X33-05-180	.....	אינדקס מרפלים 1:1 - ארגזי תריס עם הלבשה נטרקת
X33-05-200	.....	אינדקס מרפלים 1:1 - מסילות תריס
X33-05-400	.....	אינדקס מרפלים 1:1 - שלבי גלילה
X33-05-420	.....	אינדקס מרפלים 1:1 - וואלים

### פרק 6 - אביזרים

X33-06-001	.....	אינדקס אביזרים מוקטן
X33-06-010	.....	אינדקס אביזרים

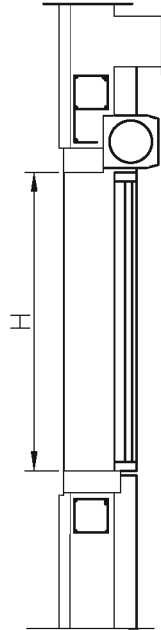
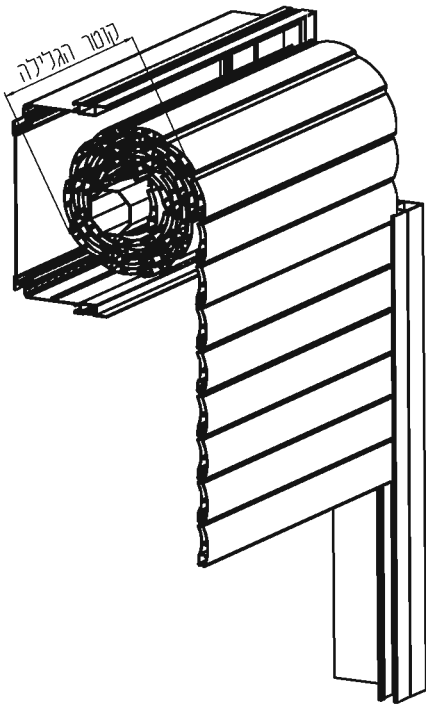

### טבלת קוטרי הגלילה - D

ואל $\phi 60$		ואל $\phi 70$	קוטר ואל
שלב מידי אור בלגי 010634			סוג שלב פתח אורח
160	150		1000
180	170		1500
190	185		2000
230	220		2500
240	235		3000
260	245		3500
270	260		4000

### נתוני השלבים

חוליה מנוקבת 010635	שלב מידי אור בלגי 010634	שלב 65 006348	שלב 60 061305	שלב 55 004984	מידי שלב 004993	שלב מיני 004992	סוג שלב נתונים
0.141	0.335	0.451	0.443	0.405	0.273	0.211	משקל למטר אורך (ק"ג/מטר)
-	12	14.8	14	14.7	8.8	8.3	עובי שלב (מ"מ)
2.4	6	7.2	7.5	7.7	6.2	7.2	משקל 1 מ"ר (ק"ג/מ"ר)
17	18	16	17	19	23	34	מספר שלבים ב 1 מטר גובה
	מטר 4.5x4	מטר 5.5x3	מטר 5x3	מטר 5x3	מטר 3x2.5	מטר 2x2.5	פתח אור מומלץ

### טבלת קוטרי הגלילה - D

ואל $\phi 70$			ואל $\phi 60$				קוטר ואל
שלב 65 006348	שלב 60 061305	שלב 55 004984	שלב 60 061305	שלב 55 004984	מידי שלב 004993	שלב מיני 004992	סוג שלב פתח אורח
170	150	145	150	140	130	135	1000
180	160	165	165	165	135	140	1200
190	185	180	180	170	145	155	1400
200	185	185	180	175	155	155	1600
210	190	200	200	190	160	175	1800
215	205	205	205	205	175	175	2000
220	215	210	215	220	190	195	2200
235	225	220	220	225	195	195	2400
240	230	220	225	225	198	200	2500
245	235	235	235	245	-	-	2800
250	250	245	240	250	-	-	3000

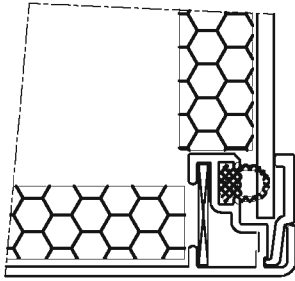

### X634

1. ארגז עם זיגוג על ידי קליפס פתרון ידידותי, גומי זיגוג נסתר לעין, אטום, ניתן לפירוק בקלות. מומלץ להרכבה ברבי קומות.

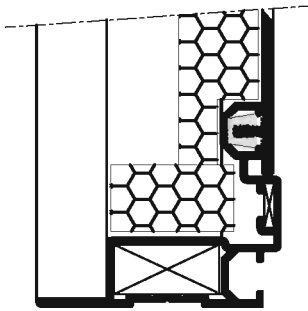

### X633

אגז עם מכסה נטרק מפרופיל אלומיניום קל להרכבה ולפירוק, עיצוב מיוחד חלק ומודרני, ללא גומי נראה לעין

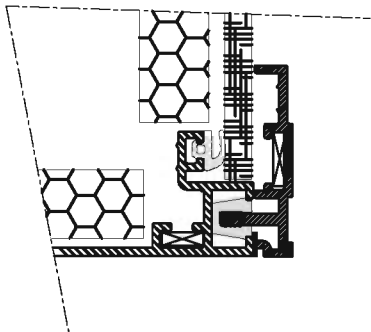

### X632

3. ארגז עם זיגוג על ידי הלבשה נטרקת קל להרכבה ולפירוק, עיצוב מתאים לחלונות בלגיים, ללא גומי נראה לעין מומלץ להרכבה ברבי קומות.

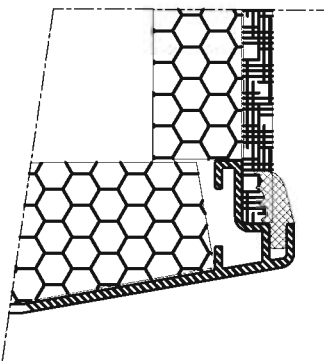

### X630

4. ארגז עם מכסה מזונית – אמין ובדוק, גומי נראה לעין, ניתן לקבל ארגז עם צלעות משופעות

 extal	מס. עמוד X33-03-020 מס. קובץ 153X3302	סוג ארגזים	X33
---	--	------------	-----

מידות חיתוך ארגז ומכסה

X633

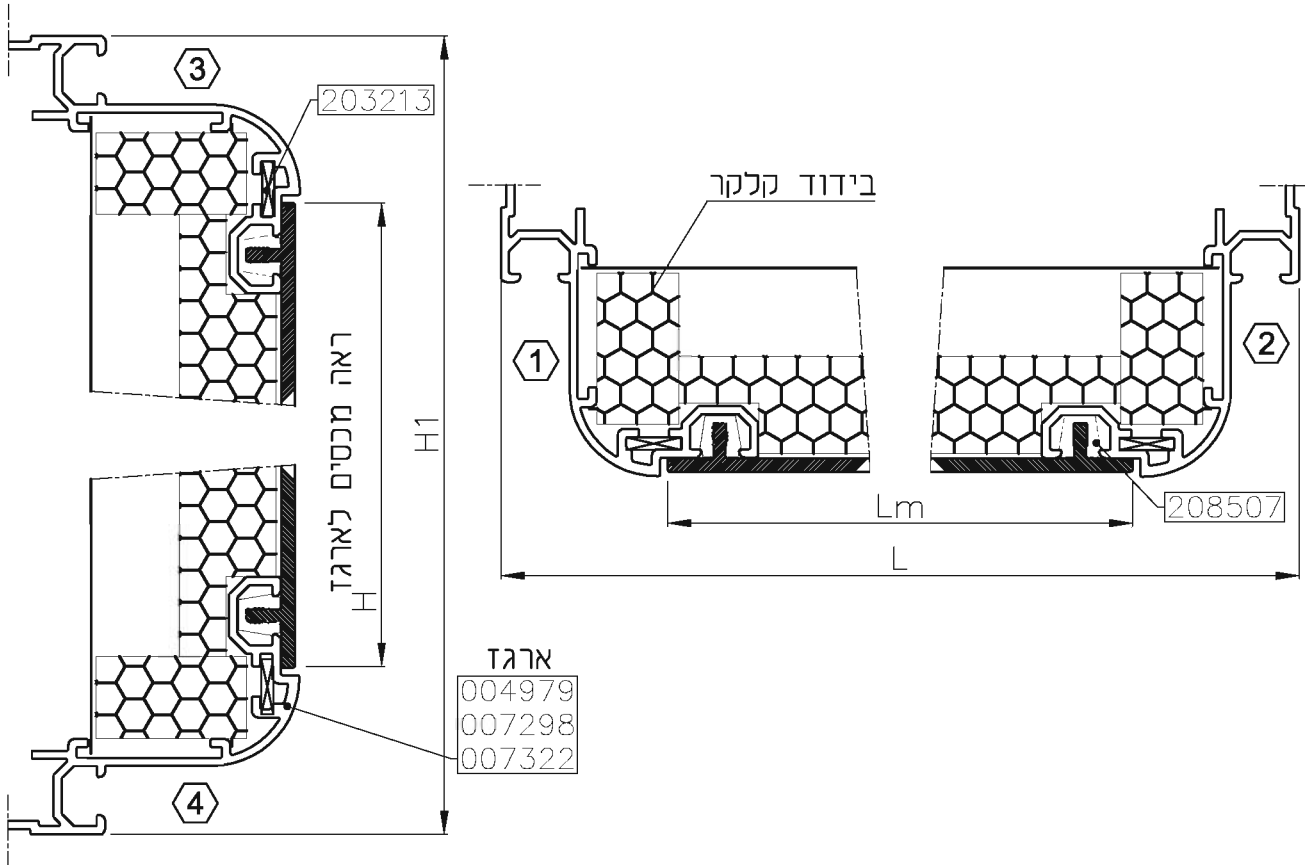
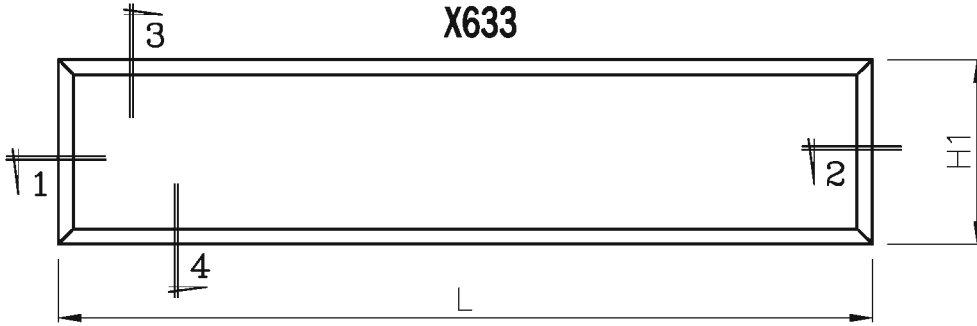

מידות חיתוך לארגזים שונים / מכסים שונים

007322	007298	004979	סוג ארגז	
			סוג מכסה	
H1=209mm Lm=L-57mm	H1=209.2mm Lm=L-57.2mm	H1=207.6mm Lm=L-55.6mm	152 mm	007082
H1=282mm Lm=L-57mm	H1=282.2mm Lm=L-57.2mm	H1=280.6mm Lm=L-55.6mm	225 mm	010446
H1=302mm Lm=L-57mm	H1=302.2mm Lm=L-57.2mm	H1=300.6mm Lm=L-55.6mm	245 mm	010609

 extal

מס. עמוד X33-03-030  
מס. קובץ 153X3302

סוג ארגזים-X633

X33

מידות חיתוך ארגז וסרגל  
**X634**

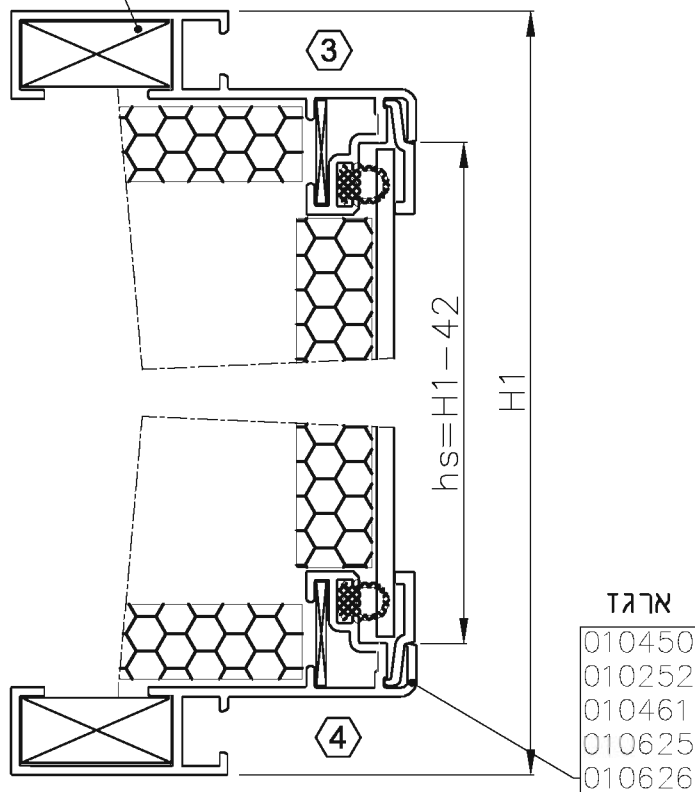
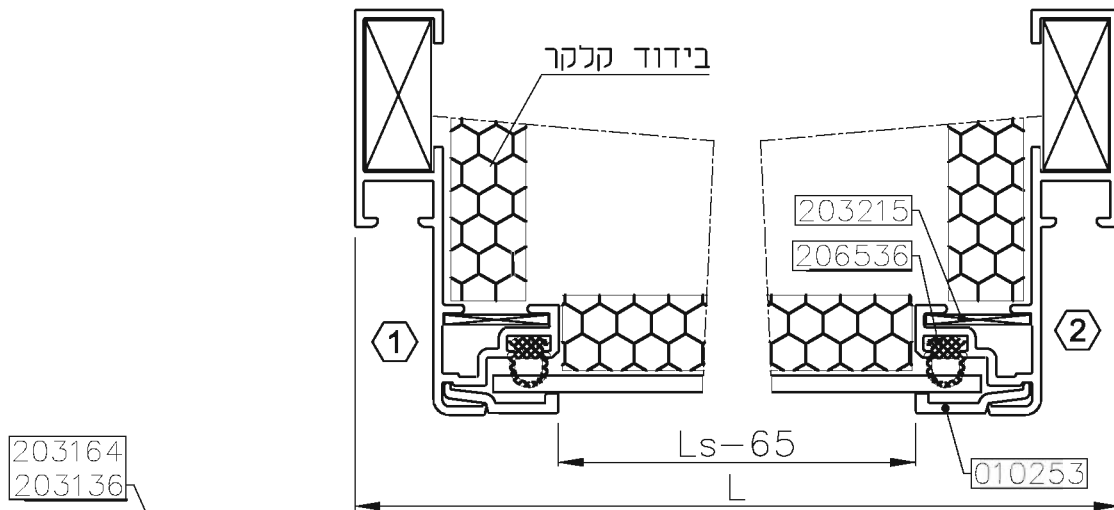
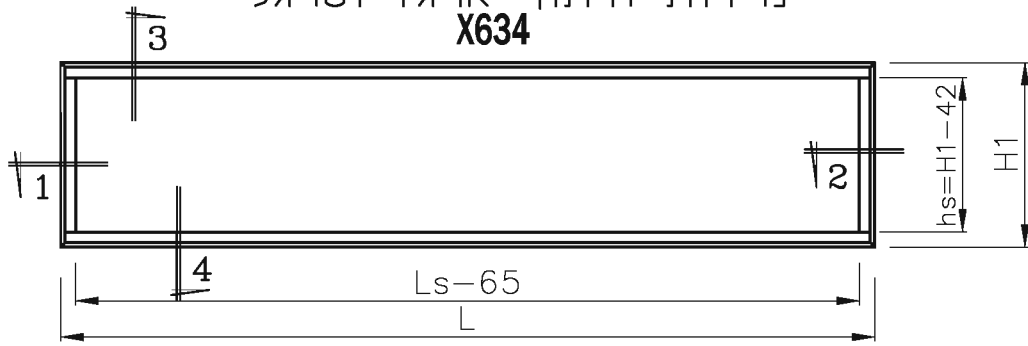

extal

מס. עמוד **X33-03-040**  
 מס. קובץ **153X3302**

סוג ארגזים-X634

X33

מידות חיתוך ארגז והלבשה

X632

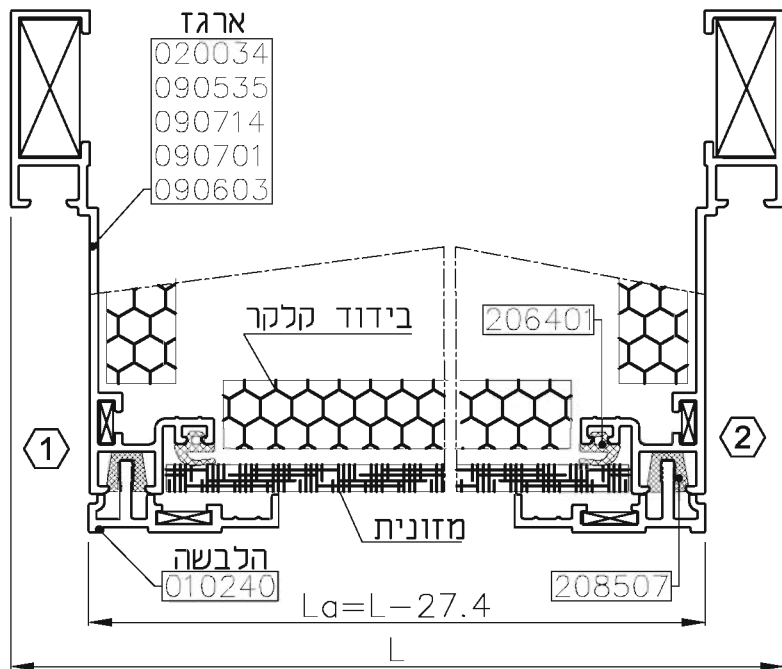
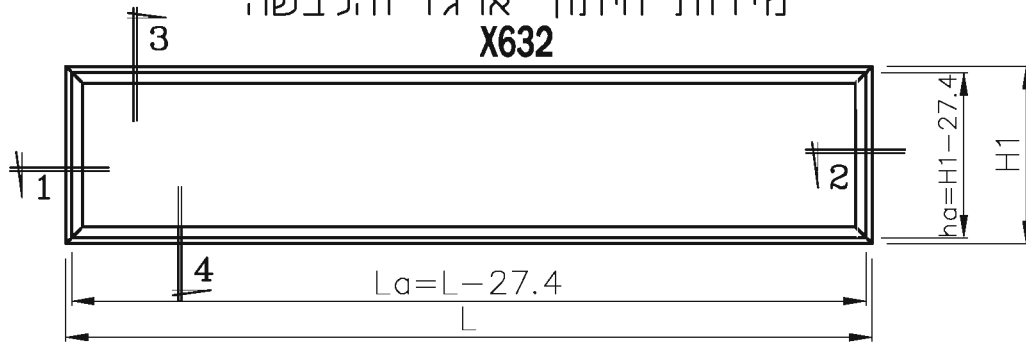

203164  
203136

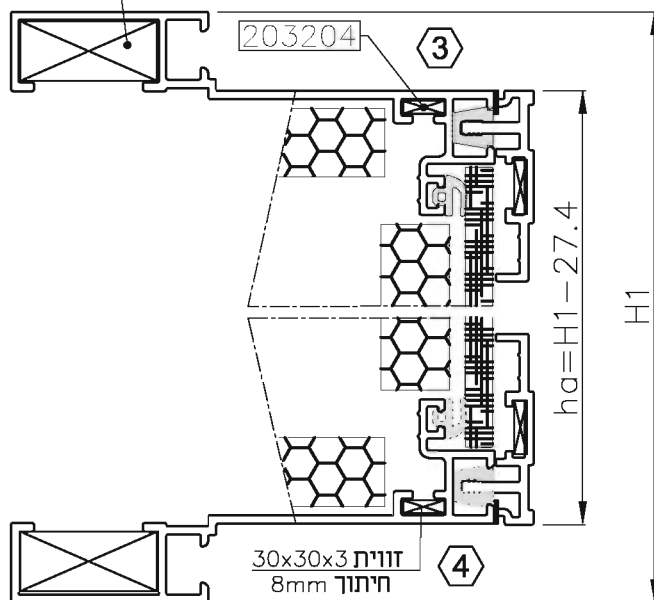

extal

מס. עמוד X33-03-050  
מס. קובץ 153X3302

סוג ארגזים-X632

X33

# ארגז עם מכסה טריקה מפרופיל אלומיניום X633

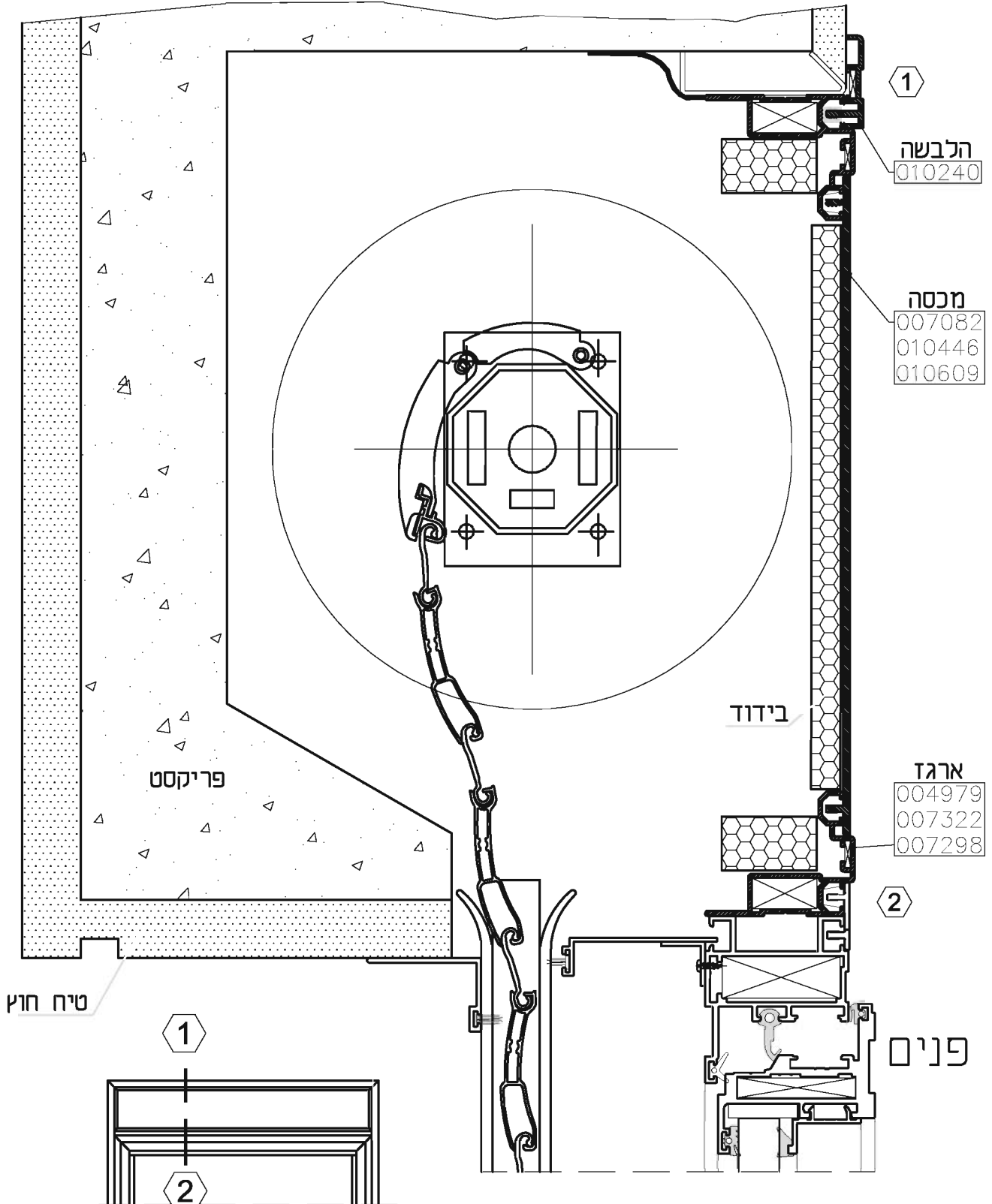

	<p>מס. עמוד X33-04-010 מס. קובץ 154X3301</p>	<p>פרט חיבור לקיר-X633</p>	<p>X33</p>
---	--	----------------------------	------------



ארגז עם מכסה מזונית או M.D.F X630

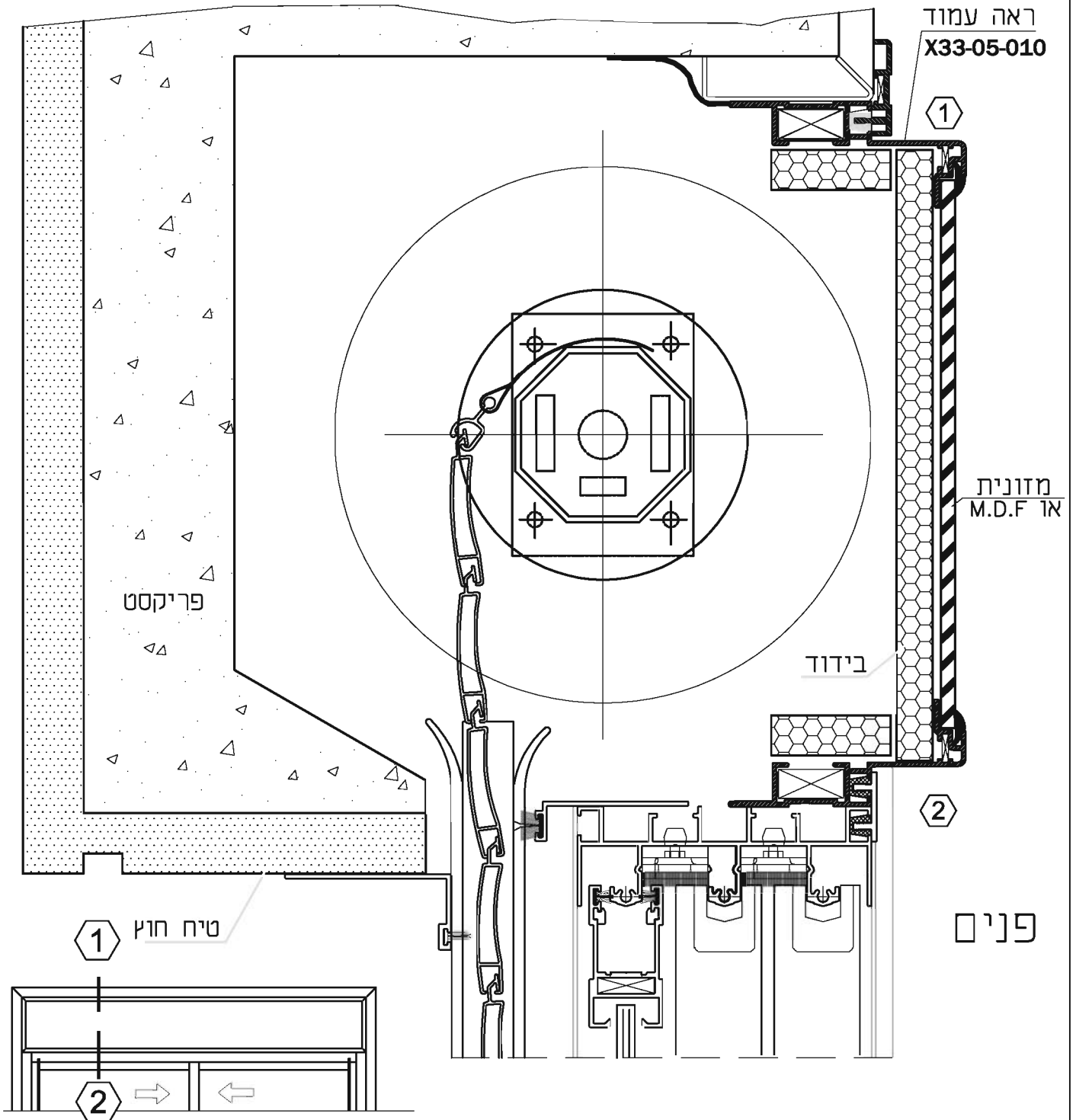

 extal	מס. עמוד X33-04-020 מס. קובץ 154X3301	פרט חיבור לקיר-X630	X33
--	--	---------------------	-----

# ארגז עם זיגוג על ידי סרגל X634

ארגז

010625  
010450  
010252  
010461  
010626

סרגל  
010253

בידוד

פנים

טיח חוג

פריקסט

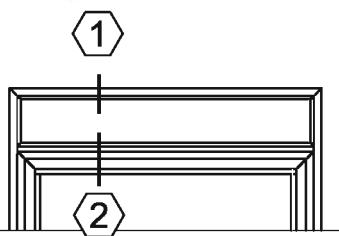

	<p>מס. עמוד X33-04-030 מס. קובץ 154X3301</p>	<p>פרט חיבור לקיר-X634</p>	<p>X33</p>
---	--	----------------------------	------------

# ארגז עם זיגוג על ידי הלבשה X632

ארגז

090714  
090535  
020034  
090701  
090603

הלבשה  
007230

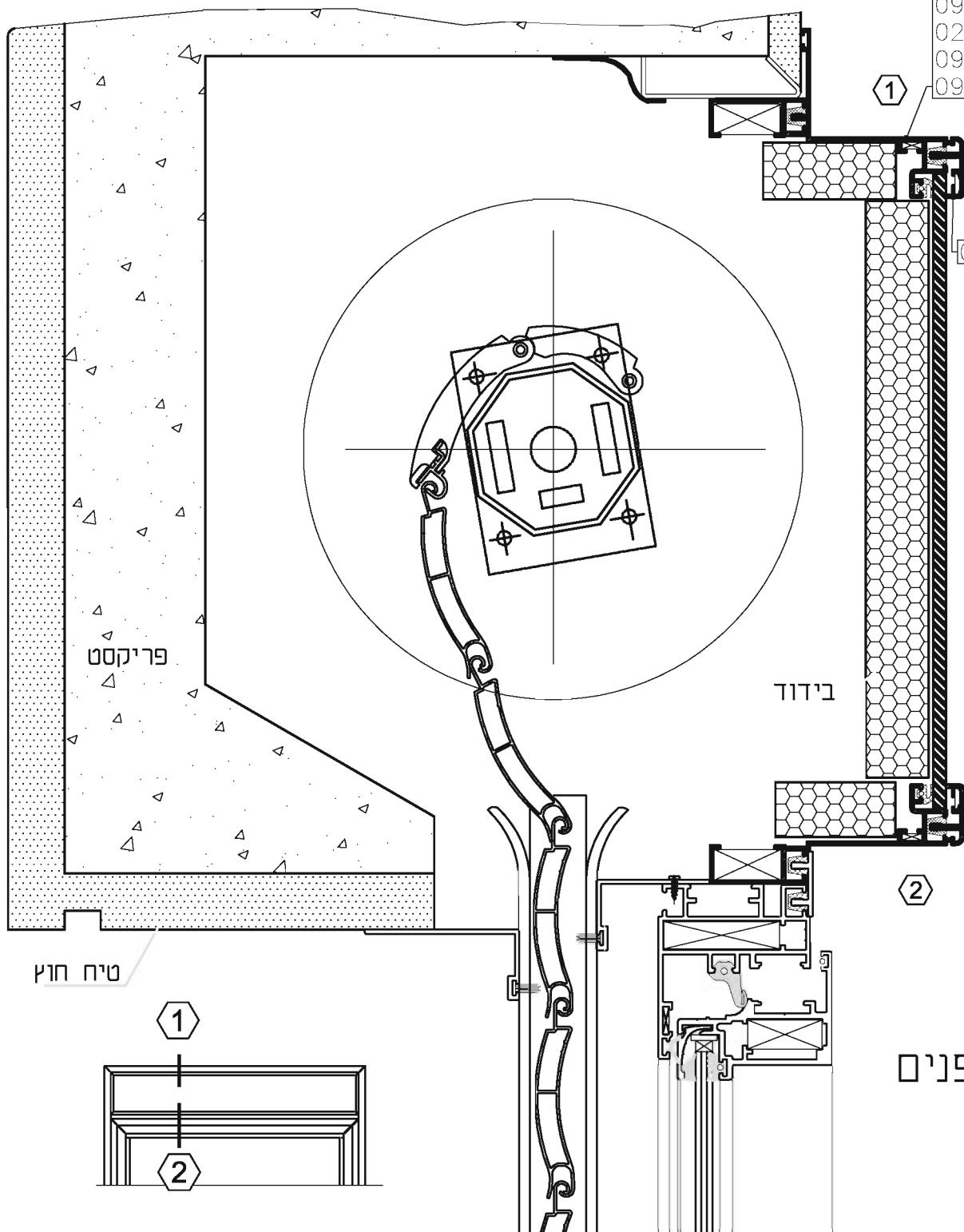



טיח חוץ

בידוד

2

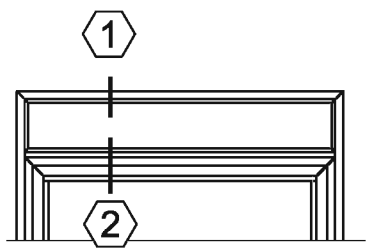
פנים



	<p>מס. עמוד X33-04-040 מס. קובץ 154X3301</p>	<p>פרט חיבור לקיר-X632</p>	<p>X33</p>
---	--	----------------------------	------------

מס. פרופיל	צורה	תאור	משקל ק"ג/מ"א	היקף חיצוני ס"מ היקף פנימי, ס"מ	$y$ $x$ $I_x, cm^4$ $I_y, cm^4$	מס. עמוד בקטלוג פרופילים
------------	------	------	-----------------	------------------------------------	--	-----------------------------

### ארגזי תריס X630

005845		ארגז תריס בולט 31	0.624	$\frac{32.6}{--}$	$\frac{1.81}{13.13}$	X33-05-090
003884		ארגז תריס בולט 35	0.577	$\frac{30.3}{--}$	$\frac{1.52}{10.77}$	X33-05-080
007303		ארגז תריס בולט 50	0.632	$\frac{33.2}{--}$	$\frac{1.5}{18.0}$	X33-05-080
003570		ארגז תריס בולט 65	0.740	$\frac{35.6}{--}$	$\frac{1.6}{29.4}$	X33-05-080
003347		ארגז תריס בולט 100	0.897	$\frac{43.5}{--}$	$\frac{1.5}{96.25}$	X33-05-090
007122		ארגז תריס בולט 145	0.823	$\frac{39.0}{--}$	$\frac{0.6}{60.7}$	X33-05-090
098576		ארגז תריס משופע בולט 70	0.675	$\frac{36.9}{--}$	$\frac{7.0}{30.7}$	X33-05-100
098752		ארגז תריס משופע בולט 100	0.907	$\frac{45.1}{--}$	$\frac{2.6}{67.3}$	X33-05-100
005846		ארגז תריס בולט 70	0.767	$\frac{40.6}{--}$	$\frac{3.04}{39.8}$	X33-05-100











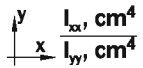







### ארגזי תריס X630 (משופעים)

001448		ארגז תריס בולט 70	0.618	$\frac{30.4}{--}$	$\frac{4.71}{15.06}$	X33-05-110
001458		ארגז תריס בולט 70	0.837	$\frac{41.3}{--}$	$\frac{4.75}{36.26}$	X33-05-110
001446		ארגז תריס בולט 100	0.778	$\frac{37.7}{--}$	$\frac{2.76}{45.25}$	X33-05-120
001272		ארגז תריס בולט 80	0.964	$\frac{44.5}{--}$	$\frac{1.79}{67.15}$	X33-05-120
001879		ארגז תריס בולט 60	0.540	$\frac{29.9}{--}$	$\frac{0.8}{16.6}$	X33-05-120
007496		ארגז תריס בולט 60	0.562	$\frac{29.4}{--}$	$\frac{0.7}{16.8}$	X33-05-130

	מס. עמוד X33-05-010 מס. קובץ 155X3301	אינדקס פרופילים ארגזי תריס	X33
--	--	----------------------------	-----

צורה מס. פרופיל	תאור	משקל ק"ג/מ"א	היקף חיצוני ס"מ היקף פנימי, ס"מ	$\frac{L_y, cm^4}{I_y, cm^4}$	$\frac{L_x, cm^4}{I_x, cm^4}$	מס. עמוד בקטלוג פרופילים
<b>ארגזי תריס עם מכסה טריקה מפרופיל אלומיניום X633</b>						
004979		ארגז שטוח לתריס	0.586	$\frac{26.0}{7.4}$	$\frac{3.4}{4.2}$	X33-05-140
007298		ארגז תריס מעוגל בולט 30	0.734	$\frac{37.0}{--}$	$\frac{4.2}{15.8}$	X33-05-140
007322		ארגז תריס מעוגל בולט 70	0.896	$\frac{45.1}{--}$	$\frac{4.14}{50.5}$	X33-05-140
010446		מכסה 225	1.164	$\frac{48.0}{--}$	$\frac{194.4}{0.05}$	X33-05-150
010609		מכסה 245	1.455	$\frac{52.0}{--}$	$\frac{285.2}{0.06}$	X33-05-160
007082		מכסה 152	0.890	$\frac{33.3}{--}$	$\frac{0.06}{70.30}$	X33-05-150
<b>ארגזי תריס עם הלבשה נטרקת X632</b>						
020034		ארגז תריס שטוח	0.518	$\frac{28.4}{--}$	$\frac{2.14}{4.07}$	X33-05-190
090585		ארגז תריס בולט 50	0.656	$\frac{35.0}{--}$	$\frac{8.0}{19.3}$	X33-05-190
090714		ארגז תריס בולט 85	0.818	$\frac{43.0}{--}$	$\frac{2.0}{47.2}$	X33-05-190
090701		ארגז תריס בולט 109	1.013	$\frac{51.1}{--}$	$\frac{1.0}{86.4}$	X33-05-200
090603		ארגז תריס 115	0.651	$\frac{33.5}{--}$	$\frac{0.7}{30.1}$	X33-05-200
007230		הלבשה לארגז תריס	0.211	$\frac{10.9}{--}$	$\frac{0.37}{0.08}$	X33-05-200
010240		הלבשה לארגז תריס	0.267	$\frac{12.9}{--}$	$\frac{0.9}{0.09}$	X33-05-200
<b>ארגזי תריס עם סרגל זיגוג X634</b>						
010450		ארגז תריס בולט 30	0.647	$\frac{33.6}{--}$	$\frac{2.0}{11.6}$	X33-05-170
010606		ארגז תריס בולט 42	0.693	$\frac{36}{--}$	$\frac{2.1}{17.9}$	X33-05-170
010252		ארגז תריס בולט 65	0.790	$\frac{40.7}{--}$	$\frac{2.1}{35.4}$	X33-05-170
010461		ארגז תריס בולט 100	0.958	$\frac{47.7}{--}$	$\frac{2.1}{77.3}$	X33-05-170
010253		סרגל לארגז תריס	0.092	$\frac{4.5}{--}$	$\frac{0.1}{0.01}$	X33-05-170
010625		ארגז תריס בולט 65	0.969	$\frac{47.3}{--}$	$\frac{2.7}{66.9}$	X33-05-180
	מס. עמוד X33-05-020 מס. קובץ 155X3301		אינדקס פרופילים ארגזי תריס		X33	

## מסילות תריס לשלב 65-55

מס. פרופיל	צורה	תאור	משקל ק"ג/מ"א	היקף חיצוני ס"מ היקף פנימי, ס"מ	 $I_x, cm^4$ $I_y, cm^4$	מס. עמוד בקטלוג פרופילים
001503		מסילת תריס 93/26	0.591	$\frac{31.9}{--}$	$\frac{1.6}{16.5}$	X33-05-330
007123		מסילת תריס 93/32	0.621	$\frac{34.3}{--}$	$\frac{2.50}{17.0}$	X33-05-330
001441		מסילת תריס 26/27.5	0.346	$\frac{19.2}{--}$	$\frac{0.95}{1.66}$	X33-05-330
005121		מסילת תריס 27/32	0.367	$\frac{21.2}{--}$	$\frac{1.57}{1.75}$	X33-05-330
003036		מסילת תריס 27.5/36	0.420	$\frac{23.2}{--}$	$\frac{2.30}{2.10}$	X33-05-340
098237		מסילת תריס 28/40	0.543	$\frac{23.6}{--}$	$\frac{3.80}{2.60}$	X33-05-340
001719		מסילת תריס 6 מברשות 28/52	0.680	$\frac{34.8}{--}$	$\frac{6.70}{3.10}$	X33-05-340
006366		מסילת תריס 27.5/55	0.661	$\frac{24.3}{10.6}$	$\frac{3.21}{7.29}$	X33-05-340
006055		מסילת תריס 28/55	0.702	$\frac{24.4}{10.5}$	$\frac{7.60}{3.50}$	X33-05-340
002299		מסילת תריס 28/75	0.900	$\frac{31.6}{11.7}$	$\frac{17.8}{4.80}$	X33-05-350
004047		מסילת תריס 27.5/80	0.840	$\frac{29.1}{15.9}$	$\frac{20.8}{4.40}$	X33-05-350
004822		מסילת תריס 27.5/80	0.850	$\frac{30.9}{14.4}$	$\frac{19.8}{4.40}$	X33-05-350
002906		מסילת תריס 28/87	1.000	$\frac{36.4}{11.4}$	$\frac{26.6}{5.40}$	X33-05-350
060665		מסילת תריס 53/100	0.904	$\frac{37.1}{11.0}$	$\frac{24.85}{10.7}$	X33-05-360
004578		מסילת תריס 75/75	1.010	$\frac{39.8}{12.4}$	$\frac{24.1}{14.1}$	X33-05-360
004213		מסילת תריס 100/75	1.185	$\frac{44.7}{12.3}$	$\frac{29.7}{31.7}$	X33-05-370
004833		מסילת תריס 100/75.4	1.228	$\frac{43.0}{14.5}$	$\frac{29.7}{31.7}$	X33-05-370
004579		מסילת תריס 110/75	1.190	$\frac{46.8}{12.4}$	$\frac{28.2}{40.8}$	X33-05-380

	מס. עמוד <b>X33-05-030</b> מס. קובץ <b>155X3302</b>	אינדקס פרופילים מסילות תריס	X33
--	--	-----------------------------	-----

# מסילות תריס לשלב 55-65

	צורה מס. פרופיל	תאור	משקל ק"ג/מ"א	היקף חיצוני ס"מ היקף פנימי, ס"מ	$I_x, cm^4$ $I_y, cm^4$	מס. עמוד בקטלוג פרופילים
004582		מסילת תריס 135/75	1.300	$\frac{51.8}{12.4}$	$\frac{30.3}{73.0}$	X33-05-380
061382		מסילת תריס 80/82	1.054	$\frac{39.8}{15.8}$	$\frac{30.8}{16.0}$	X33-05-390
060976		מסילת תריס 120/90	1.429	$\frac{48.5}{18.3}$	$\frac{56.75}{52.2}$	X33-05-390
006053		מסילת תריס 65/75	1.056	$\frac{38.0}{14.5}$	$\frac{24.6}{12.1}$	X33-05-400
010958		מסילת תריס 90/160	1.539	$\frac{58.8}{16.3}$	$\frac{51.8}{124.1}$	X33-05-400
006384		מסילת תריס 100/75	1.195	$\frac{44.7}{14.5}$	$\frac{29.1}{35.2}$	X33-05-210
004987		מסילת תריס 86.7/85.2	1.315	$\frac{45.9}{15.1}$	$\frac{39.85}{24.65}$	X33-05-210
002962		מסילת תריס 110.5/75	1.283	$\frac{48.5}{12.3}$	$\frac{29.6}{51.9}$	X33-05-220
004269		מסילת תריס ברצף 28/110	1.125	$\frac{44.8}{14.1}$	$\frac{45.15}{5.76}$	X33-05-220
002991		מסילת תריס 61.45/72	0.831	$\frac{34.1}{9.7}$	$\frac{11.8}{11.0}$	X33-05-230
060925		מסילת תריס 85.5/75	1.020	$\frac{41.8}{9.4}$	$\frac{26.99}{13.44}$	X33-05-230
061453		מסילת תריס 78/80	0.941	$\frac{39.2}{13.4}$	$\frac{20.57}{17.72}$	X33-05-240
061291		מסילת תריס 99.3/70	1.007	$\frac{43.3}{13.4}$	$\frac{21.3}{32.1}$	X33-05-240
004899		מסילת תריס 60/75	1.066	$\frac{38.3}{14.6}$	$\frac{23.4}{11.0}$	X33-05-250
061569		מסילת תריס 59.3/80	1.002	$\frac{39.5}{13.4}$	$\frac{25.1}{10.36}$	X33-05-250
061025		מסילת תריס 78/82	0.996	$\frac{42.2}{13.4}$	$\frac{18.5}{23.0}$	X33-05-260
061303		מסילת תריס 49.2/90	0.952	$\frac{38.7}{14.4}$	$\frac{7.60}{27.0}$	X33-05-260
061072		מסילת תריס 78/97	1.109	$\frac{46.3}{15.5}$	$\frac{19.5}{37.2}$	X33-05-260
011016		מסילת תריס 89/87	1.186	$\frac{48.2}{13.4}$	$\frac{35.6}{27.4}$	X33-05-270
011017		מסילת תריס 103/87	1.247	$\frac{51.2}{13.4}$	$\frac{37.1}{41}$	X33-05-270

## מסילות תריס לשלב מיני-מידי

מס. פרופיל	צורה	תאור	משקל ק"ג/מ"א	היקף חיצוני ס"מ היקף פנימי, ס"מ	$I_x, cm^4$ $I_y, cm^4$	מס. עמוד בקטלוג פרופילים
077562		מסילת תריס 24/27	0.365	$\frac{18.5}{--}$	$\frac{1.21}{--}$	X33-05-280
001657		מסילת תריס 24.5/30	0.340	$\frac{18.9}{--}$	$\frac{1.20}{1.20}$	X33-05-280
074554		מסילת תריס 21.3/45	0.390	$\frac{21.0}{8.0}$	$\frac{2.88}{1.17}$	X33-05-280
006342		מסילת תריס 23/64	0.648	$\frac{25.9}{10.9}$	$\frac{9.80}{2.30}$	X33-05-290
002349		מסילת תריס ברצף 25/94	0.930	$\frac{38.1}{14.9}$	$\frac{29.6}{4.00}$	X33-05-290
060577		מסילת תריס 65/145	1.393	$\frac{48.5}{12.7}$	$\frac{23.74}{97.70}$	X33-05-300
060807		מסילת תריס 80/70	0.954	$\frac{36.5}{13.8}$	$\frac{21.68}{14.99}$	X33-05-290

### מסילות תריס נסתרות

020157		מסילת תריס נסתרת	0.651	$\frac{39.7}{--}$	$\frac{5.20}{18.4}$	X33-05-300
010567		מסילת תריס נסתרת	0.388	$\frac{22.2}{--}$	$\frac{1.90}{1.40}$	X33-05-340











### מסילות תריס לשלב P.V.C

004286		מסילת תריס נפולה 18.8/82.8	0.712	$\frac{28.0}{11.1}$	$\frac{14.8}{1.80}$	X33-05-310
002422		מסילת תריס 90/35	0.680	$\frac{29.1}{5.7}$	$\frac{2.70}{17.4}$	X33-05-320
002736		מסילת תריס 50/40	0.570	$\frac{23.1}{6.0}$	$\frac{3.20}{3.90}$	X33-05-310
004020		מסילת תריס 91/71	0.980	$\frac{36.4}{13.1}$	$\frac{22.7}{20.3}$	X33-05-320
071867		מסילת תריס (נסא) 20/43	0.485	$\frac{17.0}{--}$	$\frac{1.80}{1.01}$	X33-05-310
060700		מסילת תריס 70/1.45	0.637	$\frac{29.1}{6.4}$	$\frac{7.43}{7.42}$	X33-05-310

	מס. עמוד <b>X33-05-050</b> מס. קובץ <b>155X3302</b>	אינדקס פרופילים מסילות תריס	X33
--	--	-----------------------------	-----



שלבי תריס

מס. פרופיל	צורה	תאור	משקל ק"ג/מ"א	היקף חיצוני ס"מ היקף פנימי, ס"מ	$I_x, cm^4$ $I_y, cm^4$	מס. עמוד בקטלוג פרופילים
004992		שלב מיני	0.211	$\frac{12.0}{4.8}$	$\frac{0.06}{0.94}$	X33-05-330
010699		שלב מידי	0.274	$\frac{14.8}{8.1}$	$\frac{0.08}{2.4}$	X33-05-330
004876		שלב סופי לשלבי מיני ומידי	0.437	$\frac{16.5}{7.5}$	$\frac{0.15}{3.6}$	X33-06-340
004984		שלב 55	0.405	$\frac{20.5}{11.6}$	$\frac{0.3}{5.2}$	X33-06-330
006348		שלב 65	0.451	$\frac{22.5}{13.6}$	$\frac{0.3}{7.9}$	X33-06-330
004875		שלב סופי לשלבי 55 ו 65	0.559	$\frac{22.0}{11.0}$	$\frac{0.4}{8.8}$	X33-05-340
010553		שלב 60	0.435	$\frac{20.5}{13.2}$	$\frac{0.26}{6.87}$	X33-05-330
060975		שלב סופי לשלב 60	0.467	$\frac{23.6}{9.5}$	$\frac{0.35}{7.24}$	X33-05-340
010634		שלב אור בלגי	0.335	$\frac{19.4}{5.8}$	$\frac{0.15}{3.3}$	X33-05-340
010635		חוליה	0.141	$\frac{8.4}{--}$	$\frac{0.01}{0.4}$	X33-05-340

# וואלים

מס. פרופיל	צורה	תאור	משקל ק"ג/מ"א	היקף חיצוני ס"מ היקף פנימי ס"מ	$I_x, cm^4$ $I_y, cm^4$	מס. עמוד בקטלוג פרופילים
004712		וואל קוטר 76 מ"מ	1.330	$\frac{24.8}{27.1}$	$\frac{32.8}{33.2}$	X33-05-360
006351		וואל קוטר 92 מ"מ	2.264	$\frac{28.9}{30.0}$	$\frac{84.8}{78.7}$	X33-05-360
006349		וואל קוטר 59.7 מ"מ	0.627	$\frac{19.7}{18.9}$	$\frac{10.5}{10.5}$	X33-05-360
004711		וואל קוטר 84.6 מ"מ	0.870	$\frac{20.3}{22.5}$	$\frac{16.1}{15.5}$	X33-05-360

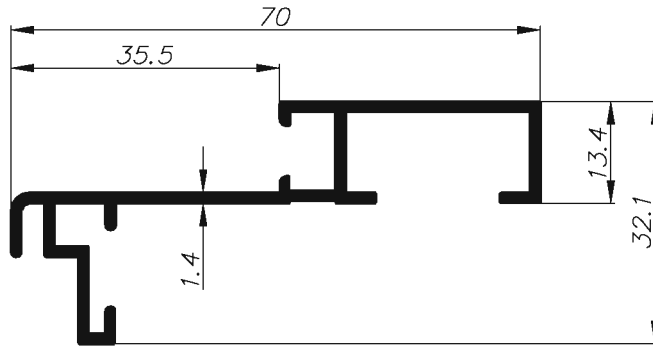

0.577	מנסקל קג/מ"א	<b>ארגז תריס בנ"ס 35</b>	
1.52	cm <sup>4</sup> I <sub>xx</sub>	30.30	היקף חיצוני ס"מ
10.77	cm <sup>4</sup> I <sub>yy</sub>	----	היקף פנימי ס"מ

**003884**

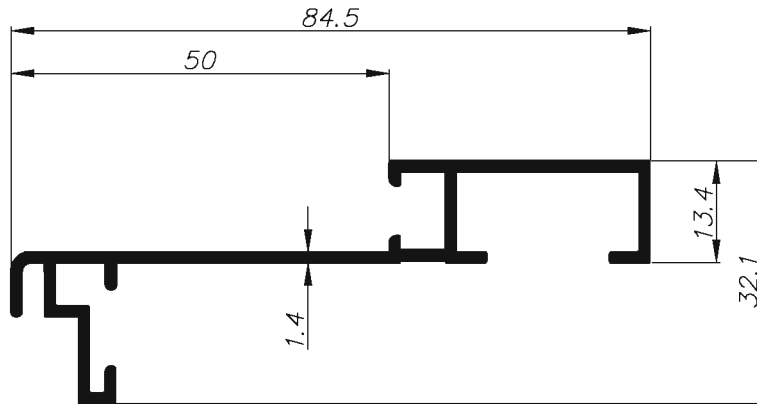

0.632	מנסקל קג/מ"א	<b>ארגז תריס בנ"ס 50</b>	
1.50	cm <sup>4</sup> I <sub>xx</sub>	33.20	היקף חיצוני ס"מ
18.00	cm <sup>4</sup> I <sub>yy</sub>	----	היקף פנימי ס"מ

**007303**

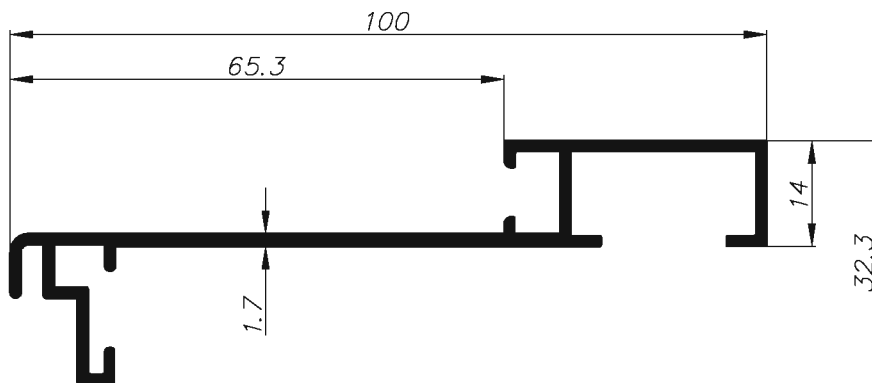

0.740	מנסקל קג/מ"א	<b>ארגז תריס בנ"ס 65</b>	
1.60	cm <sup>4</sup> I <sub>xx</sub>	35.60	היקף חיצוני ס"מ
29.40	cm <sup>4</sup> I <sub>yy</sub>	----	היקף פנימי ס"מ

**003570**

 extal

מ.ס. עמוד **X33-05-080**  
מ.ס. קובץ **153X3304**

אינדקס פרופילים 1:1  
ארגזי תריס למזונית

X33

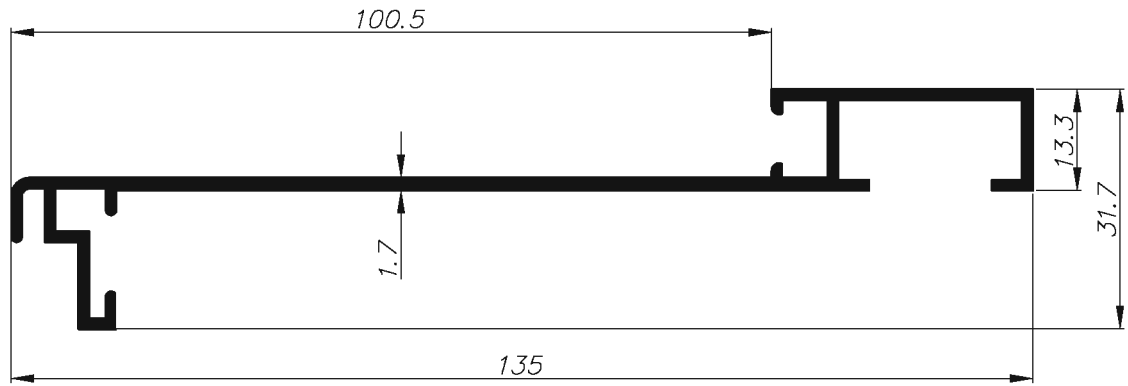

מנסקל קו/מ"מ		ארגז תריס בנ"מ 100	
0.897	מ"מ	43.50	היקף חיצוני ס"מ
1.5	cm <sup>2</sup> Ixx	---	היקף פנימי ס"מ
96.25	cm <sup>2</sup> Iyy		

**003347**

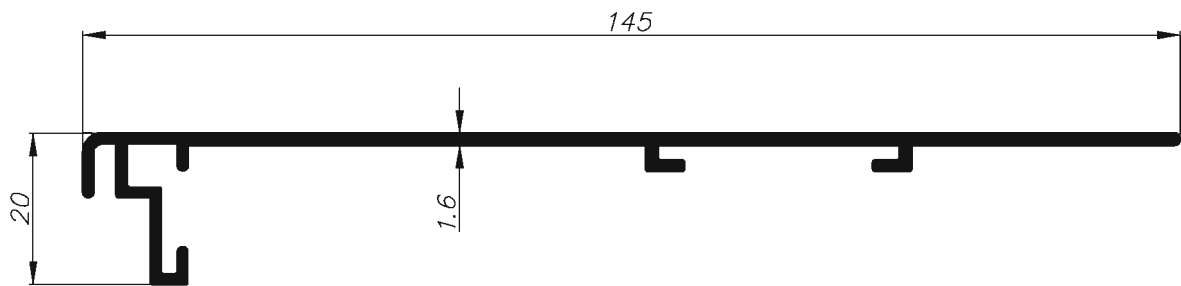

מנסקל קו/מ"מ		ארגז תריס מתכונן	
0.823	מ"מ	39.00	היקף חיצוני ס"מ
0.60	cm <sup>2</sup> Ixx	---	היקף פנימי ס"מ
60.7	cm <sup>2</sup> Iyy		

**007122**

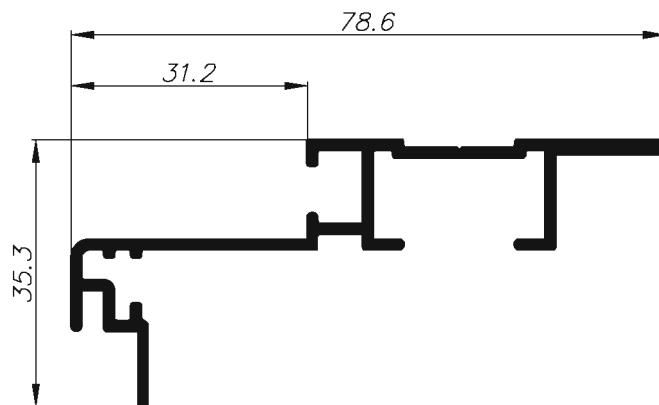

מנסקל קו/מ"מ		ארגז תריס בנ"מ 31	
0.624	מ"מ	32.6	היקף חיצוני ס"מ
1.81	cm <sup>2</sup> Ixx	---	היקף פנימי ס"מ
13.13	cm <sup>2</sup> Iyy		

**005845**

 extal

מ.ס. עמוד X33-05-090  
מ.ס. קובץ 155X3304

אינדקס פרופילים 1:1  
ארגזי תריס למזונית

X33

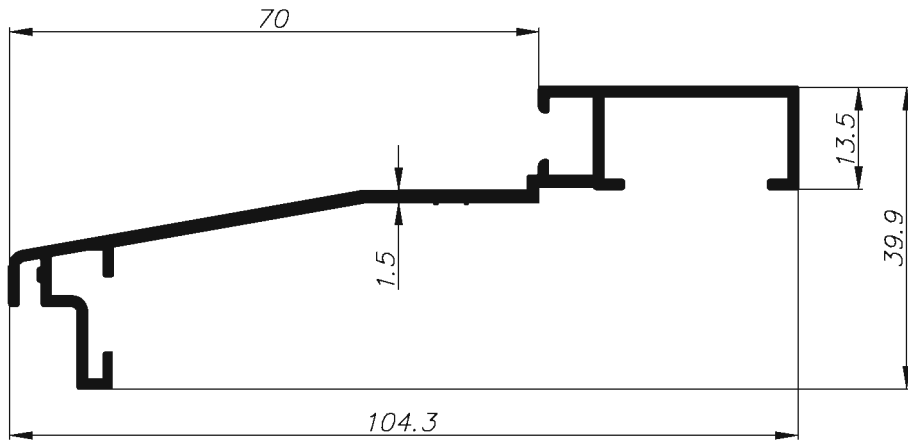

מנסקל קג/מ"א		ארגז תריס בולס 70	
0.675	cm <sup>3</sup>	36.90	היקף היצוני ס"מ
7.00	cm <sup>2</sup> Ixx	---	היקף פנימי ס"מ
30.7	cm <sup>2</sup> Iyy	---	

**098576**

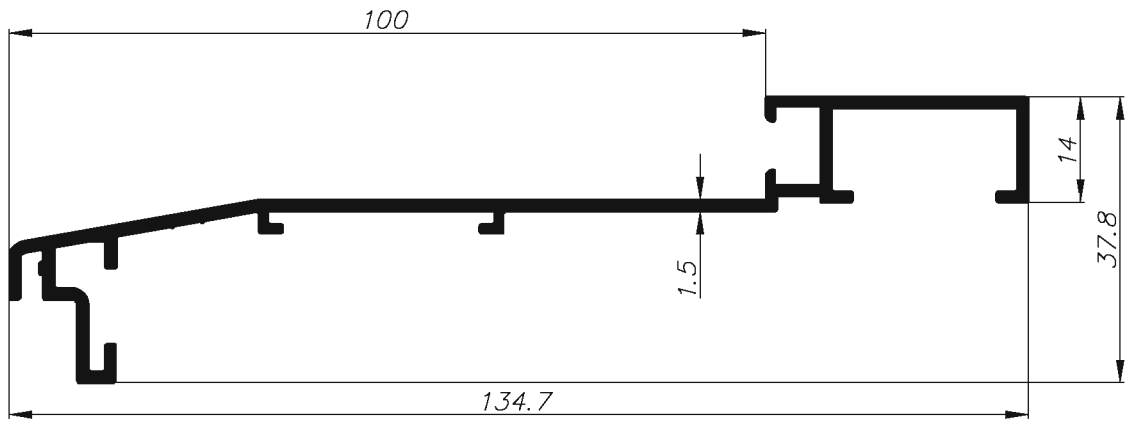

מנסקל קג/מ"א		ארגז תריס בולס 100	
0.907	cm <sup>3</sup>	45.10	היקף היצוני ס"מ
2.60	cm <sup>2</sup> Ixx	---	היקף פנימי ס"מ
67.30	cm <sup>2</sup> Iyy	---	

**098752**

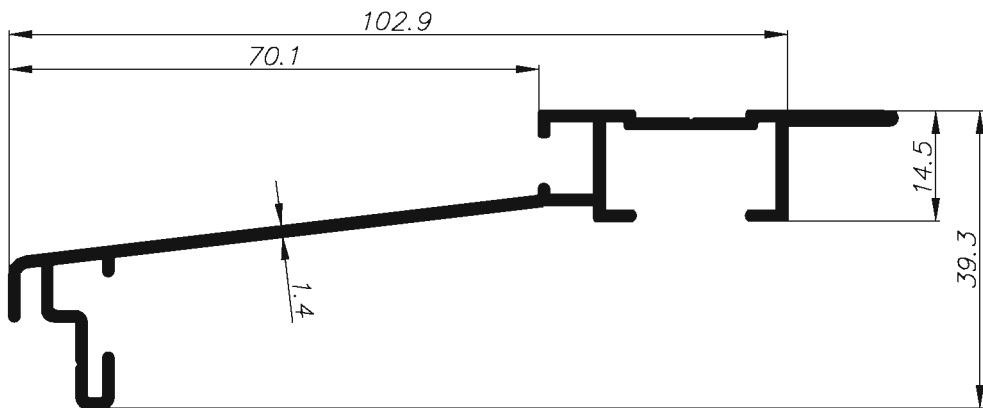

מנסקל קג/מ"א		ארגז תריס בולס 70	
0.767	cm <sup>3</sup>	40.6	היקף היצוני ס"מ
3.04	cm <sup>2</sup> Ixx	---	היקף פנימי ס"מ
39.8	cm <sup>2</sup> Iyy	---	

**005846**

 extal

מס. עמוד X33-05-100  
מס. קובץ 155X3304

אינדקס פרופילים 1:1  
ארגזי תריס למזונית

X33

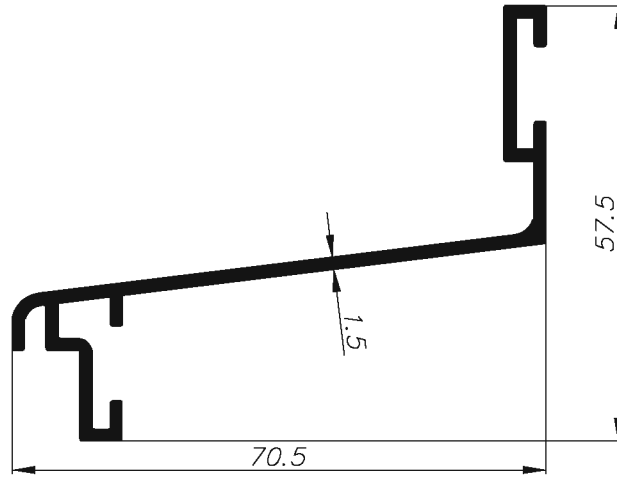

0.618		מנסקל קו/ט"א		ארגז תריס בנ"ס 70	
4.71	cm <sup>4</sup> Ixx	30.40	היקף היצוני ס"מ	001448	היקף פנימי ס"מ
15.06	cm <sup>4</sup> Iyy	----	היקף פנימי ס"מ		

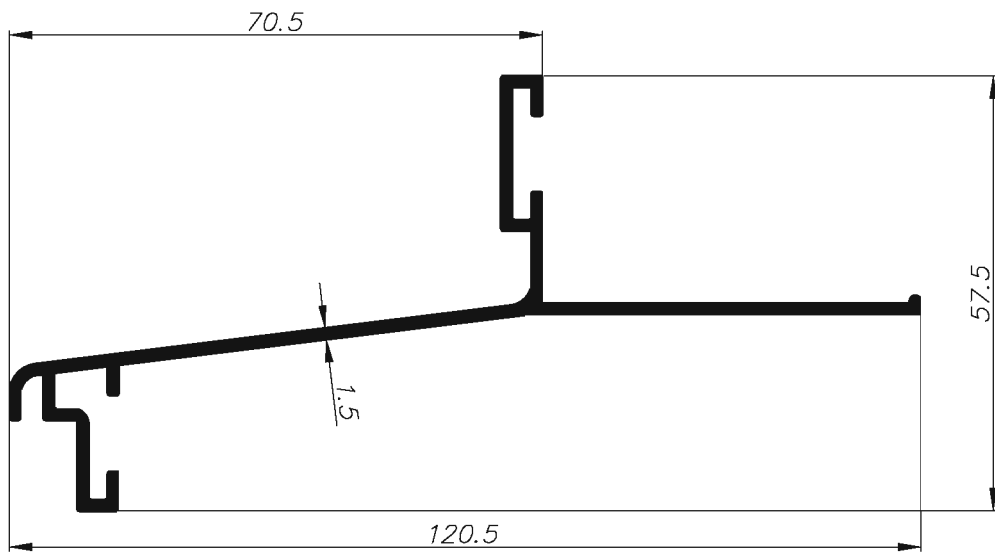

0.837		מנסקל קו/ט"א		ארגז תריס בנ"ס 70	
4.75	cm <sup>4</sup> Ixx	41.30	היקף היצוני ס"מ	001458	היקף פנימי ס"מ
36.26	cm <sup>4</sup> Iyy	----	היקף פנימי ס"מ		

 extral

מ.ס. עמוד X33-05-110  
מ.ס. קובץ 155X3305

אינדקס פרופילים 1:1  
ארגזי תריס למזונית

X33

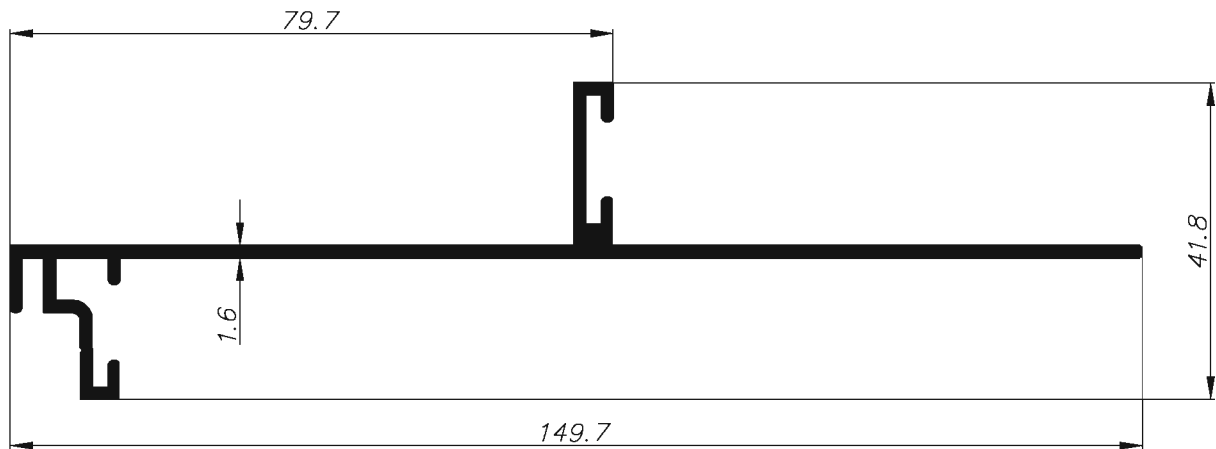

0.964	מנסקל קו/מ"מ	<b>ארגז תריס בולס 80</b>	
1.79	cm <sup>4</sup> I <sub>xx</sub>	44.50	היקף היצוני ס"מ
67.15	cm <sup>4</sup> I <sub>yy</sub>	----	היקף פנימי ס"מ

**001272**

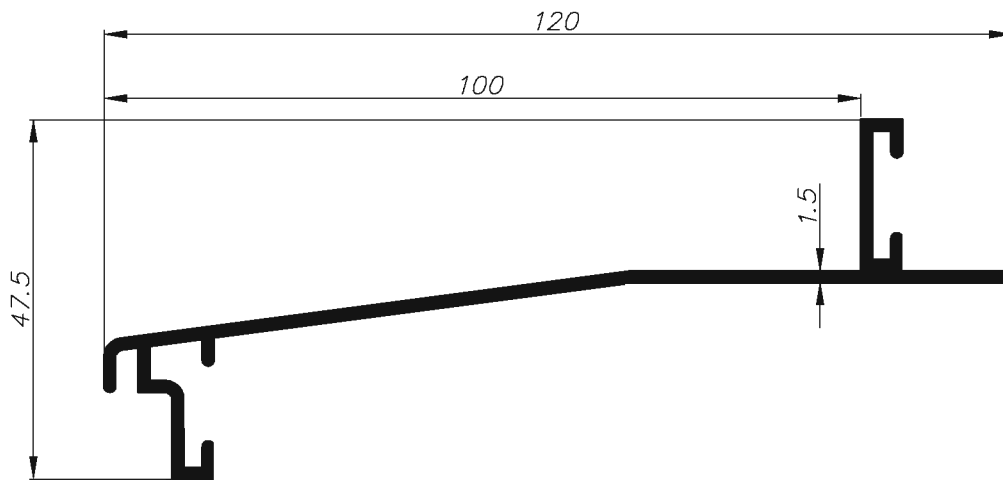

0.778	מנסקל קו/מ"מ	<b>ארגז תריס בולס 100</b>	
2.76	cm <sup>4</sup> I <sub>xx</sub>	37.70	היקף היצוני ס"מ
45.25	cm <sup>4</sup> I <sub>yy</sub>	----	היקף פנימי ס"מ

**001446**

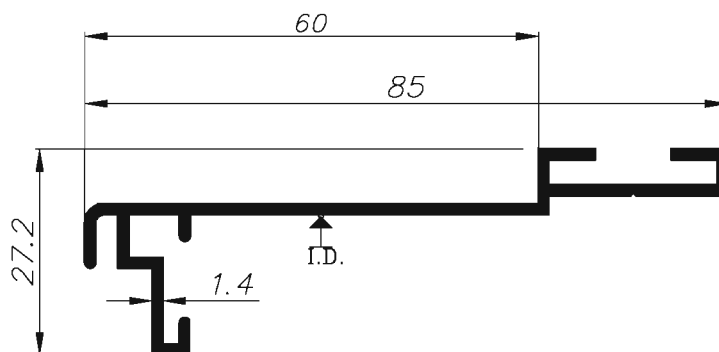

0.540	מנסקל קו/מ"מ	<b>ארגז תריס בולס 60</b>	
0.8	cm <sup>4</sup> I <sub>xx</sub>	29.9	היקף היצוני ס"מ
16.6	cm <sup>4</sup> I <sub>yy</sub>	----	היקף פנימי ס"מ

**001879**

 extal

מס. עמוד X33-05-120  
מס. קובץ 153X3305

אינדקס פרופילים 1:1  
ארגזי תריס למזונית

X33

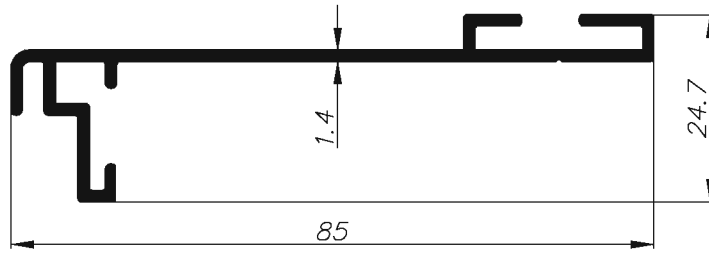

0.562		חומר קו/מ"א		ארגז תריס בנ"מ 60	
0.70	cm <sup>4</sup>	I <sub>xx</sub>	29.40	היקף חיצוני	ס"מ
16.80	cm <sup>4</sup>	I <sub>yy</sub>	----	היקף פנימי	ס"מ

**007496**

 extal

מס. עמוד X33-05-130  
מס. קובץ 155X3306

אינדקס פרופילים 1:1  
ארגזי תריס למזונית

X33



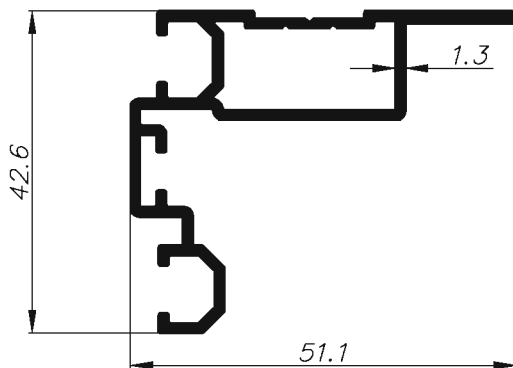

מנסקל קו/מ"מ		ארגז תריס	
0.586	cm <sup>3</sup>	26.00	היקף חיצוני ס"מ
3.40	cm <sup>4</sup> Ixx	7.40	היקף פנימי ס"מ
4.20	cm <sup>4</sup> Iyy		

004979

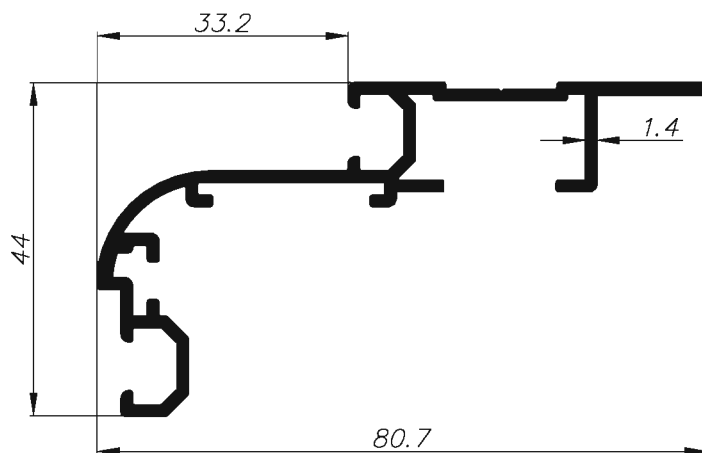

מנסקל קו/מ"מ		ארגז תריס בולס 30	
0.734	cm <sup>3</sup>	37.00	היקף חיצוני ס"מ
4.20	cm <sup>4</sup> Ixx	----	היקף פנימי ס"מ
15.80	cm <sup>4</sup> Iyy		

007298

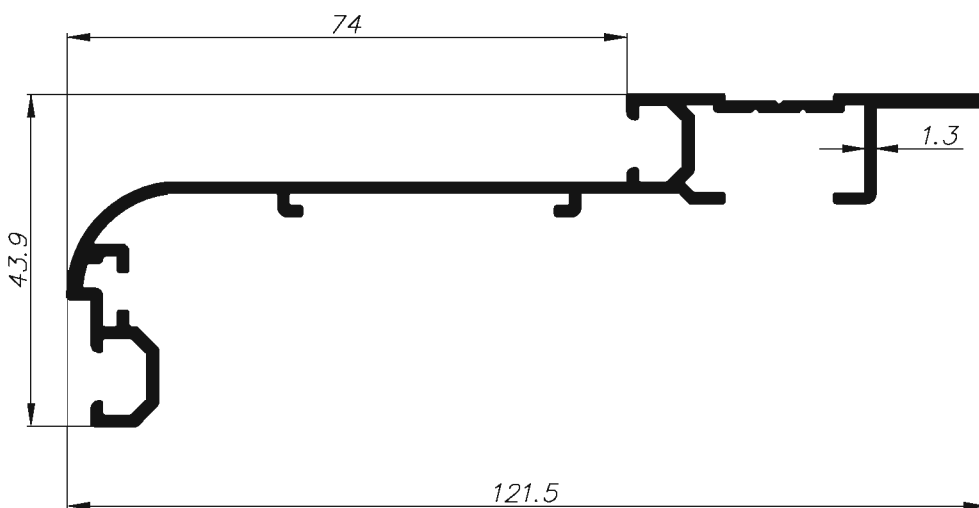

מנסקל קו/מ"מ		ארגז תריס בולס 70	
0.890	cm <sup>3</sup>	45.10	היקף חיצוני ס"מ
4.14	cm <sup>4</sup> Ixx	----	היקף פנימי ס"מ
50.50	cm <sup>4</sup> Iyy		

007322

extal

מס. עמוד X33-05-140  
מס. קובץ 155X3307

אינדקס פרופילים 1:1  
ארגזי תריס מעוגלים

X33

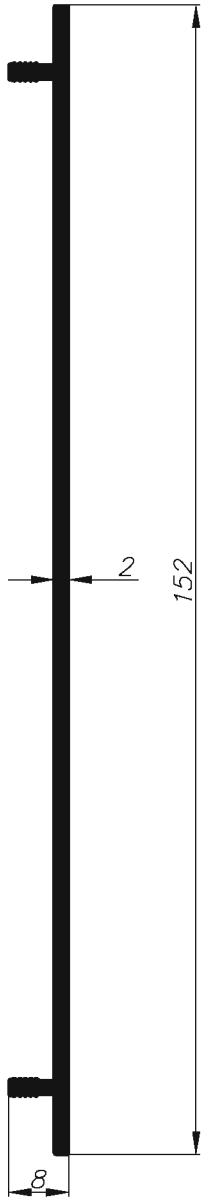

0.89	מסוקל קו/מ"א	מכסה 152	
0.06	cm <sup>4</sup> Ixx	33.3	היקף חיצוני ס"מ
70.30	cm <sup>4</sup> Iyy	---	היקף פנימי ס"מ
			<b>007082</b>

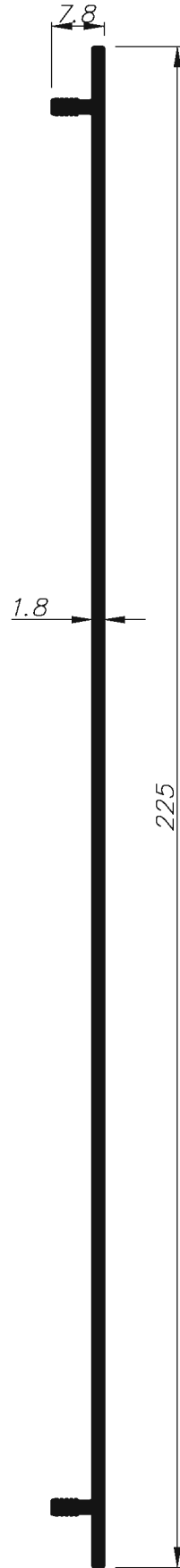

1.164	מסוקל קו/מ"א	מכסה 225	
194.4	cm <sup>4</sup> Ixx	48.0	היקף חיצוני ס"מ
0.05	cm <sup>4</sup> Iyy	---	היקף פנימי ס"מ
			<b>010446</b>

extal

מס. עמוד X33-05-150  
מס. קובץ 155X3307

ארגזי תריס מעוגלים  
אינדקס פרופילים 1:1

X33

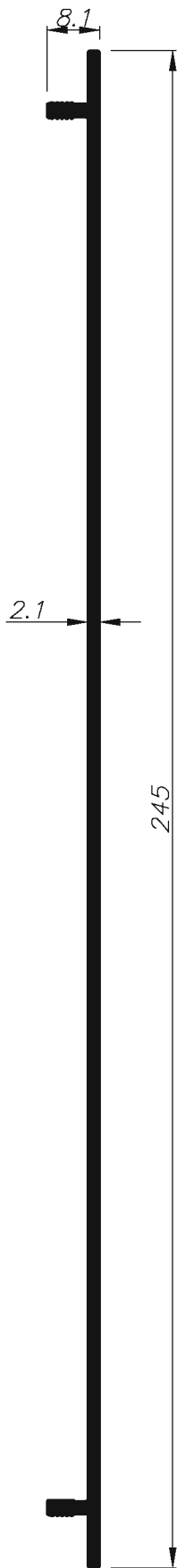

1.455	משקל ק"מ"א	מכסה	
285.2	cm <sup>3</sup> Ixx	52.0	היקף חיצוני ס"מ
0.06	cm <sup>3</sup> Iyy	---	היקף פנימי ס"מ
			<b>010609</b>

 extal

מס. עמוד **X33-05-160**  
מס. קובץ **155X3307**

אינדקס פרופילים 1:1  
ארגזי תריס מעוגלים

X33

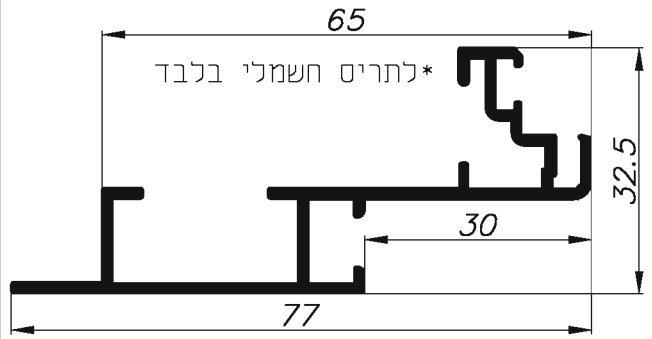
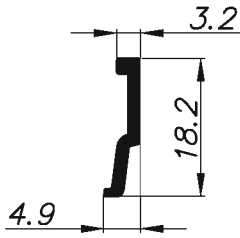

0.092	ממשקל ק"מ"א	סרגל לארגז תריס		0.647	ממשקל ק"מ"א	ארגז תריס בולט 30	
0.1	cm <sup>4</sup> Ixx	4.5	היקף חיצוני ס"מ	2.0	cm <sup>4</sup> Ixx	33.6	היקף חיצוני ס"מ
0.01	cm <sup>4</sup> Iyy	--	היקף פנימי ס"מ	11.6	cm <sup>4</sup> Iyy	--	היקף פנימי ס"מ

010253

010450

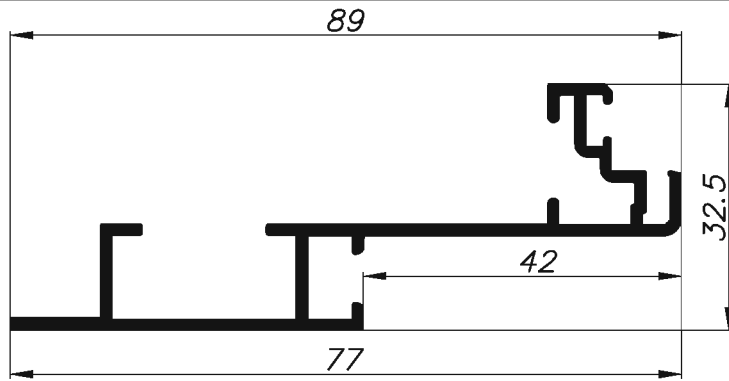

0.693	ממשקל ק"מ"א	ארגז תריס בולט 42	
2.1	cm <sup>4</sup> Ixx	36	היקף חיצוני ס"מ
17.9	cm <sup>4</sup> Iyy	--	היקף פנימי ס"מ

010606

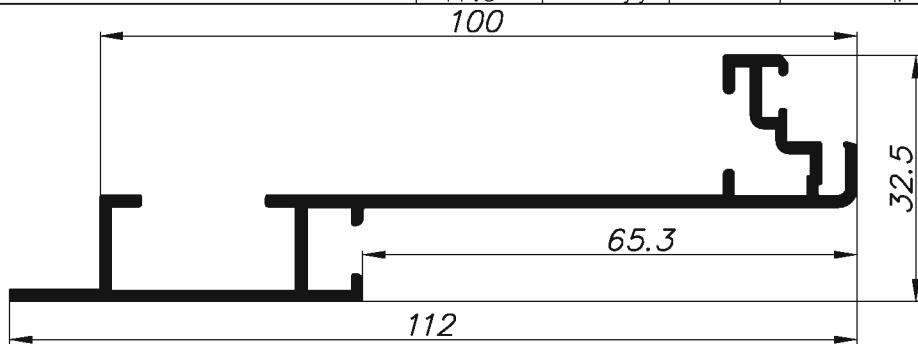

0.790	ממשקל ק"מ"א	ארגז תריס בולט 65	
2.1	cm <sup>4</sup> Ixx	40.7	היקף חיצוני ס"מ
35.4	cm <sup>4</sup> Iyy	--	היקף פנימי ס"מ

010252

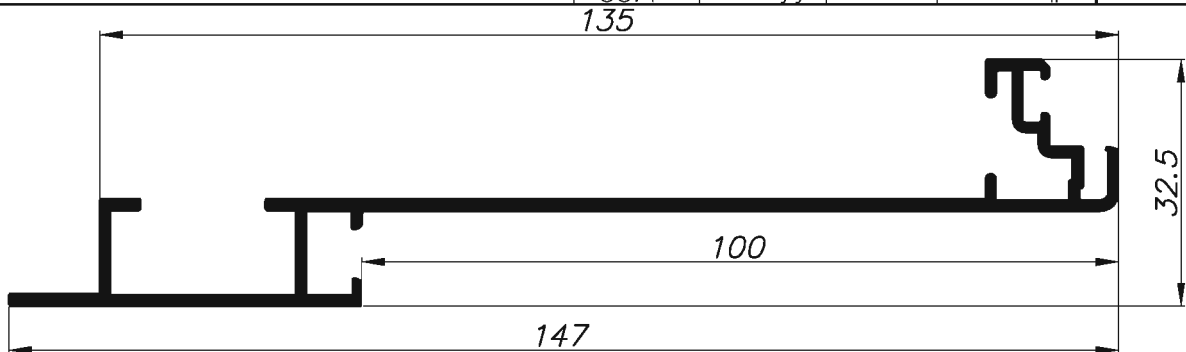

0.958	ממשקל ק"מ"א	ארגז תריס בולט 100	
2.1	cm <sup>4</sup> Ixx	47.7	היקף חיצוני ס"מ
77.3	cm <sup>4</sup> Iyy	--	היקף פנימי ס"מ

010461

extal

מס. עמוד X33-05-170  
מס. קובץ 155X3308

אינדקס פרופילים 1:1  
ארגזי תריס עם סרגל זיגוג

X33

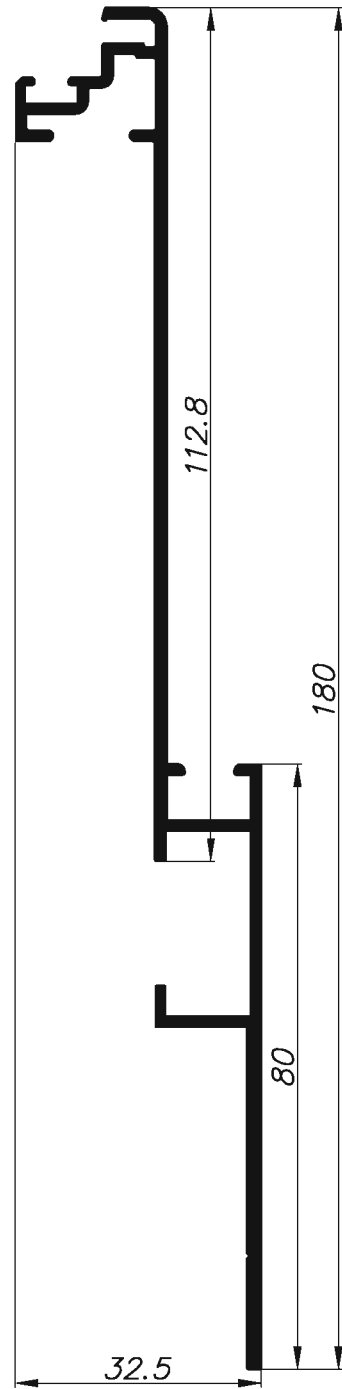
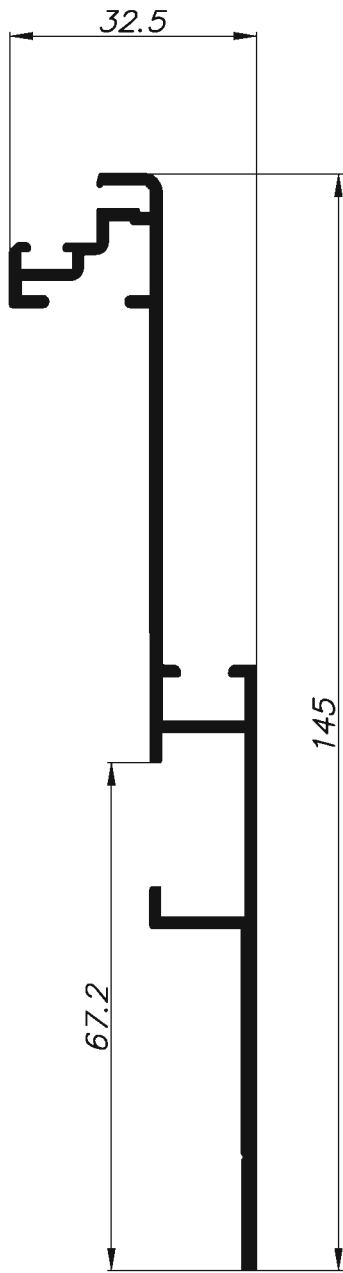

0.969	מסקל ק"מ/מ"א	ארזו 65 מ"מ עם סרגל זיגוג		1.138	מסקל ק"מ/מ"א	ארזו 100 מ"מ עם סרגל זיגוג	
2.70	cm <sup>4</sup> Ixx	47.30	היקף חיצוני ס"מ	2.80	cm <sup>4</sup> Ixx	54.30	היקף חיצוני ס"מ
66.9	cm <sup>4</sup> Iyy	--	היקף פנימי ס"מ	126.2	cm <sup>4</sup> Iyy	--	היקף פנימי ס"מ

**010625**

**010626**

extal

מס. עמוד X33-05-180  
מס. קובץ 155X3308

אינדקס פרופילים 1:1  
ארגזי תריס עם סרגל זיגוג

X33

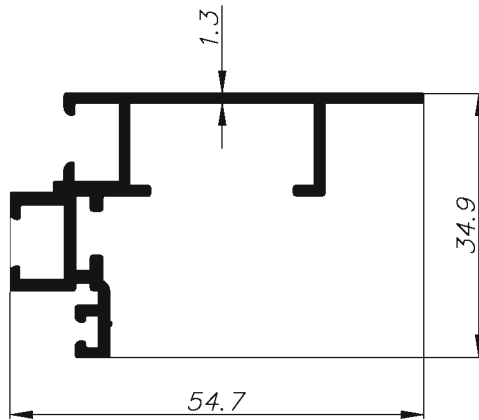

0.518	מנסקל קג/מ"ר	ארגז תריס	
2.14	cm <sup>4</sup> I <sub>xx</sub>	28.40	היקף חיצוני ס"מ
4.07	cm <sup>4</sup> I <sub>yy</sub>	----	היקף פנימי ס"מ
			<b>020034</b>

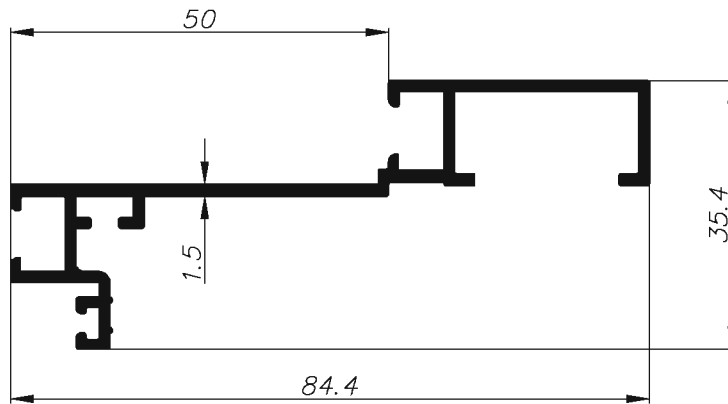

0.656	מנסקל קג/מ"ר	ארגז תריס בולט 50	
8.00	cm <sup>4</sup> I <sub>xx</sub>	35.00	היקף חיצוני ס"מ
19.30	cm <sup>4</sup> I <sub>yy</sub>	----	היקף פנימי ס"מ
			<b>090585</b>

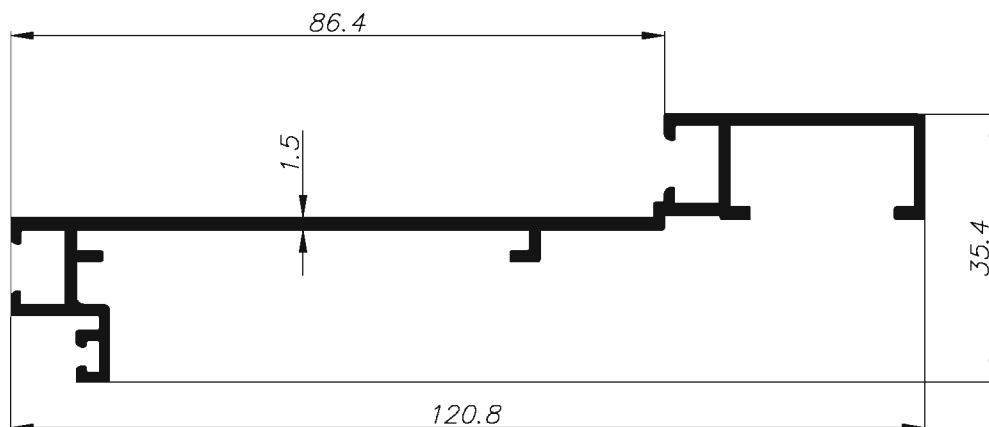

0.818	מנסקל קג/מ"ר	ארגז תריס בולט 85	
2.00	cm <sup>4</sup> I <sub>xx</sub>	43.00	היקף חיצוני ס"מ
47.20	cm <sup>4</sup> I <sub>yy</sub>	----	היקף פנימי ס"מ
			<b>090714</b>

 extral

מס. עמוד X33-05-190  
מס. קובץ 155X3309

אינדקס פרופילים 1:1  
ארגזי תריס עם הלבשה נטרקט

X33

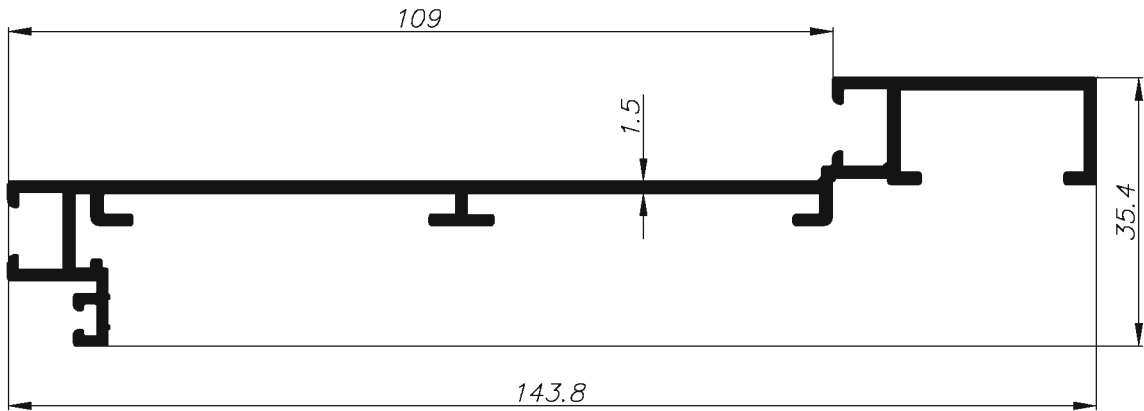

ארגז תריס			
1.013	מנסקל קו/מ"א		
1.00	cm <sup>4</sup> Ixx	51.10	היקף חיצוני ס"מ
86.40	cm <sup>4</sup> Iyy	----	היקף פנימי ס"מ

**090701**

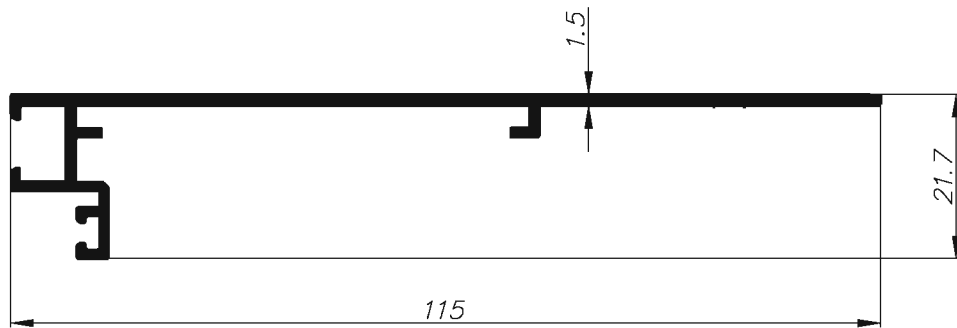

ארגז תריס מתכונן			
0.651	מנסקל קו/מ"א		
0.7	cm <sup>4</sup> Ixx	33.5	היקף חיצוני ס"מ
30.1	cm <sup>4</sup> Iyy	----	היקף פנימי ס"מ

**090603**

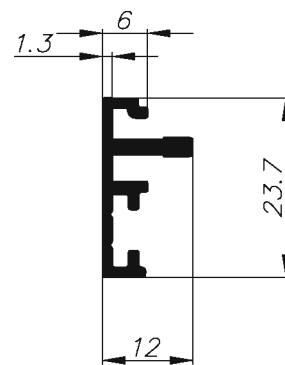
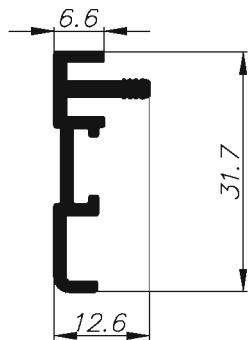

הלבשה			
0.267	מנסקל קו/מ"א		
0.9	cm <sup>4</sup> Ixx	12.9	היקף חיצוני ס"מ
0.09	cm <sup>4</sup> Iyy	----	היקף פנימי ס"מ

**010240**

הלבשה			
0.211	מנסקל קו/מ"א		
0.37	cm <sup>4</sup> Ixx	10.90	היקף חיצוני ס"מ
0.08	cm <sup>4</sup> Iyy	----	היקף פנימי ס"מ

**007230**

 extal

מס. עמוד X33-05-200  
מס. קובץ 155X3309

אינדקס פרופילים 1:1  
ארגזי טריס עם הלבשה נטרקת

X33

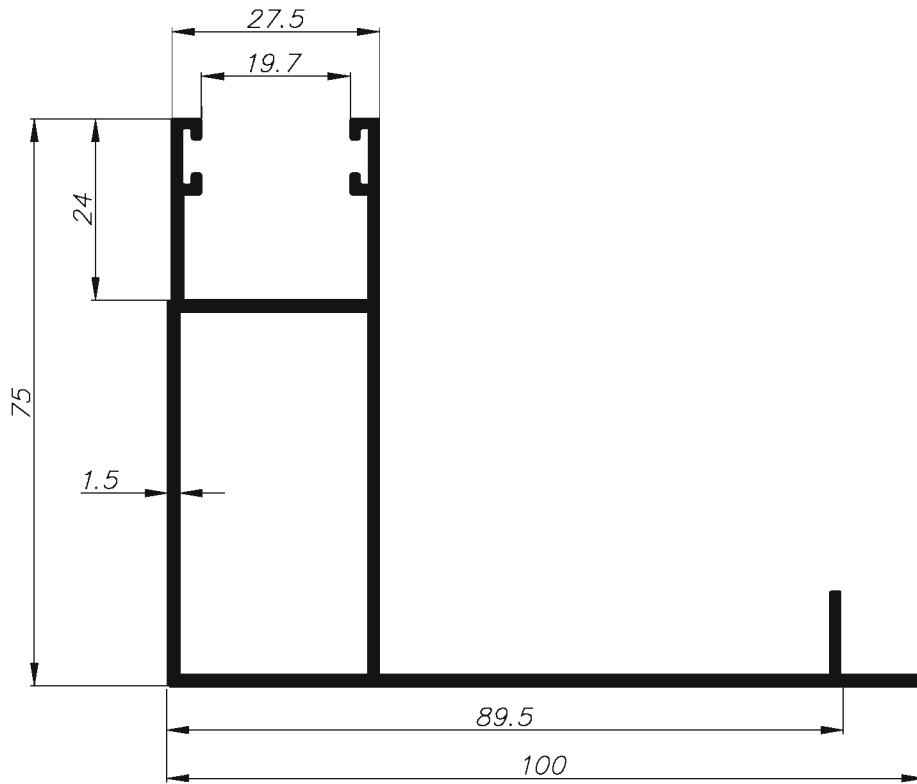

1.195	מנסקל קו/טרא	מסכת תריס 100/75	
29.1	cm <sup>4</sup> Ixx	44.70	היקף חיצוני סמ
35.2	cm <sup>4</sup> Iyy	14.50	היקף פנימי סמ
			<b>006384</b>

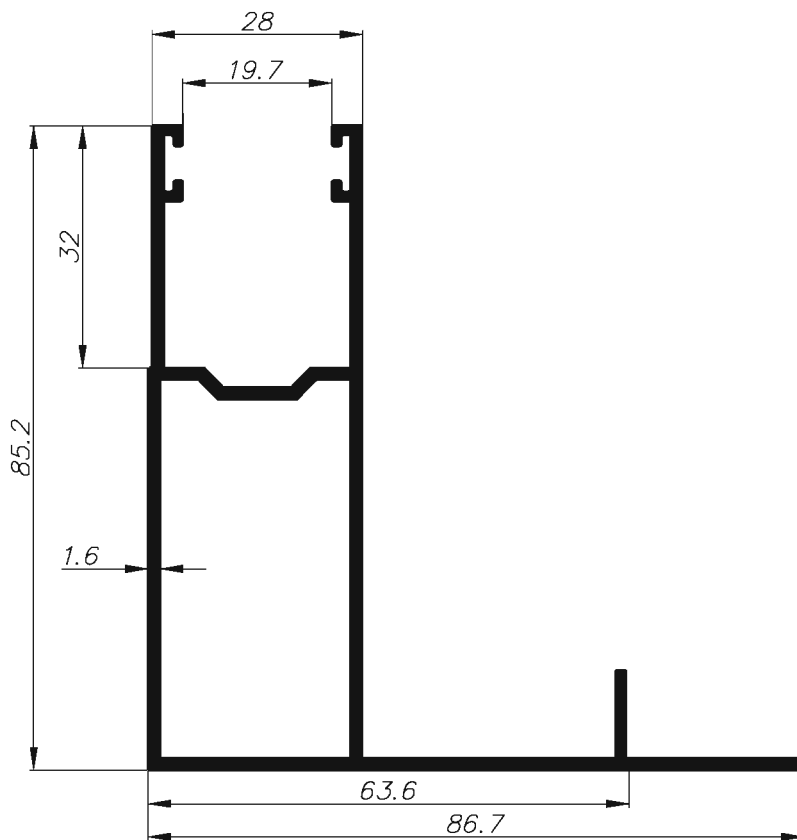

1.315	מנסקל קו/טרא	מסכת תריס 87/85	
39.85	cm <sup>4</sup> Ixx	45.90	היקף חיצוני סמ
24.65	cm <sup>4</sup> Iyy	15.10	היקף פנימי סמ
			<b>004987</b>

 extal

מס. עמוד X33-05-210  
מס. קובץ 155X3310

אינדקס פרופילים 1:1  
מסילות תריס

X33



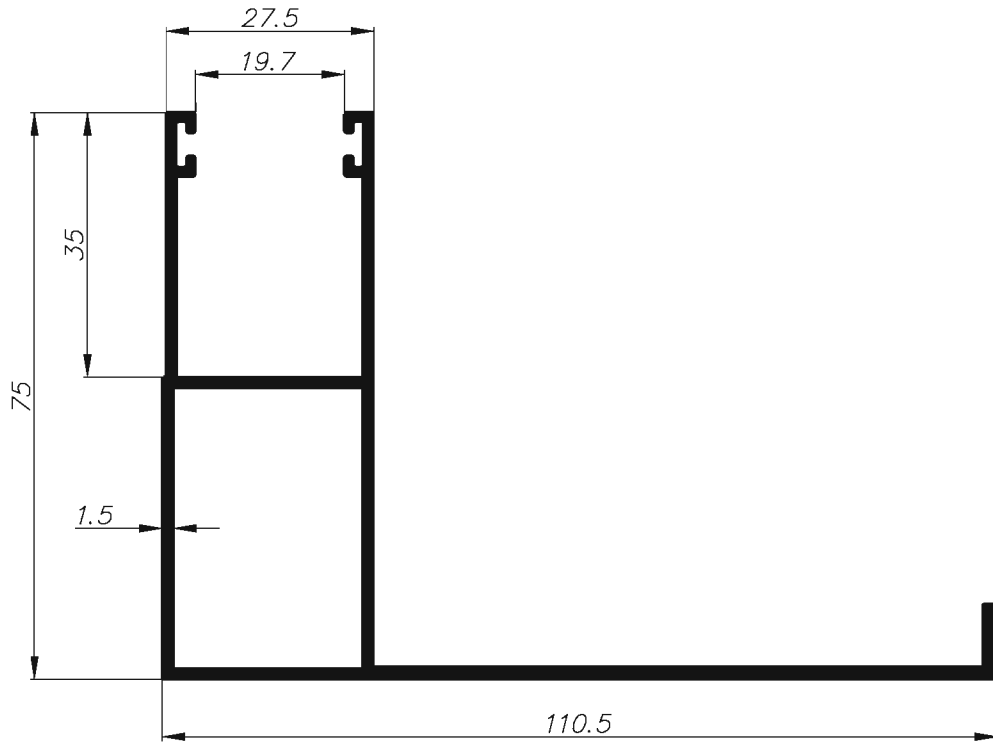

1.283	מנסקל קג/מ"א	מסכת תריס 110/75		
29.6	cm <sup>4</sup> I <sub>xx</sub>	48.50	היקף חיצוני ס"מ	002962
51.9	cm <sup>4</sup> I <sub>yy</sub>	12.30	היקף פנימי ס"מ	

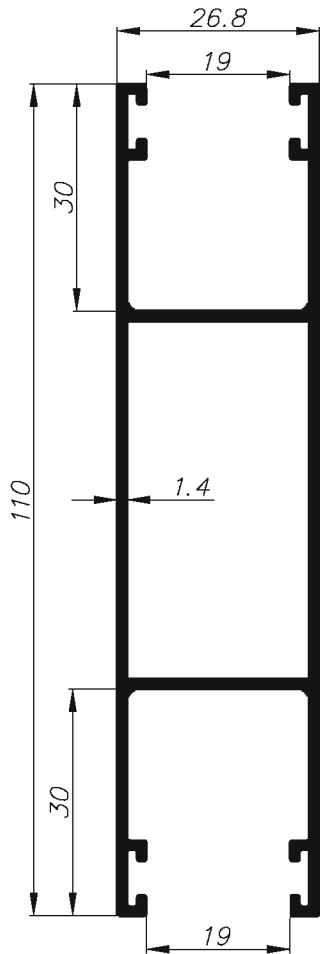

1.125	מנסקל קג/מ"א	מסכת תריס 110/27		
44.80	cm <sup>4</sup> I <sub>xx</sub>	44.80	היקף חיצוני ס"מ	004269
14.10	cm <sup>4</sup> I <sub>yy</sub>	14.10	היקף פנימי ס"מ	



extal

מ.ס. עמוד X33-05-220  
מ.ס. קובץ 155X3310

אינדקס פרופילים 1:1  
מסילות תריס

X33

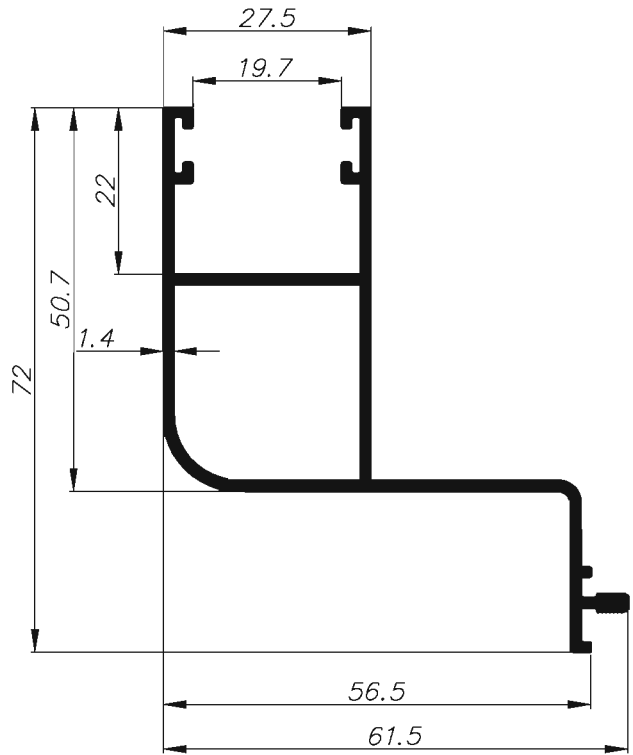

0.831	מנסקל קו/טרא	62/72	מסיכת תריס	
11.8	cm <sup>2</sup> Ixx	34.10	היקף חיצוני סמ	002991
11.0	cm <sup>2</sup> Iyy	9.70	היקף פנימי סמ	

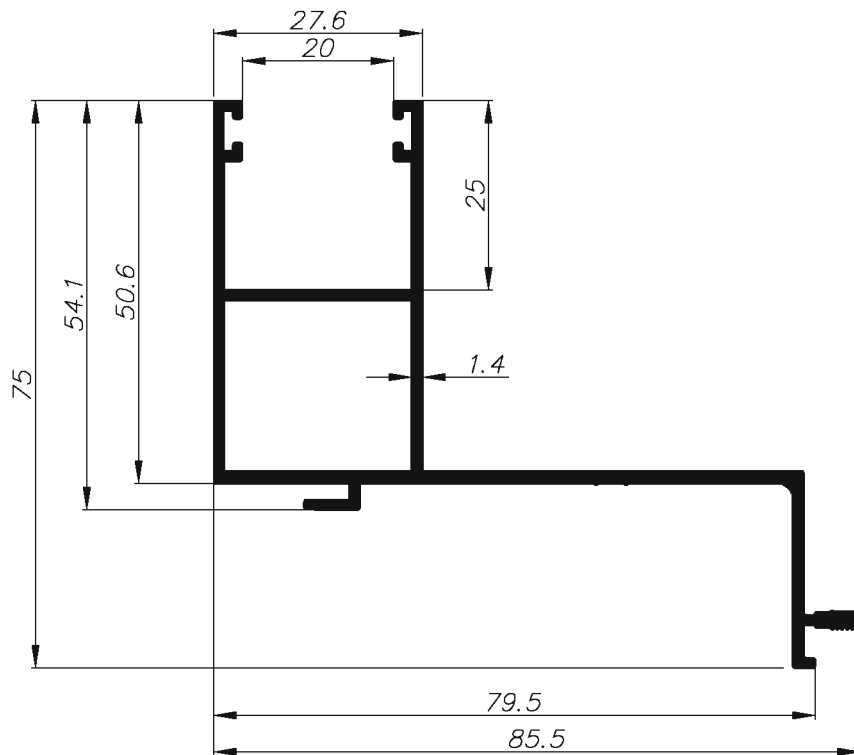

1.020	מנסקל קו/טרא	110/75	מסיכת תריס	
26.99	cm <sup>2</sup> Ixx	41.80	היקף חיצוני סמ	060925
13.44	cm <sup>2</sup> Iyy	9.40	היקף פנימי סמ	

 extal

מס. עמוד X33-05-230  
מס. קובץ 155X3310

אינדקס פרופילים 1:1  
מסילות תריס

X33

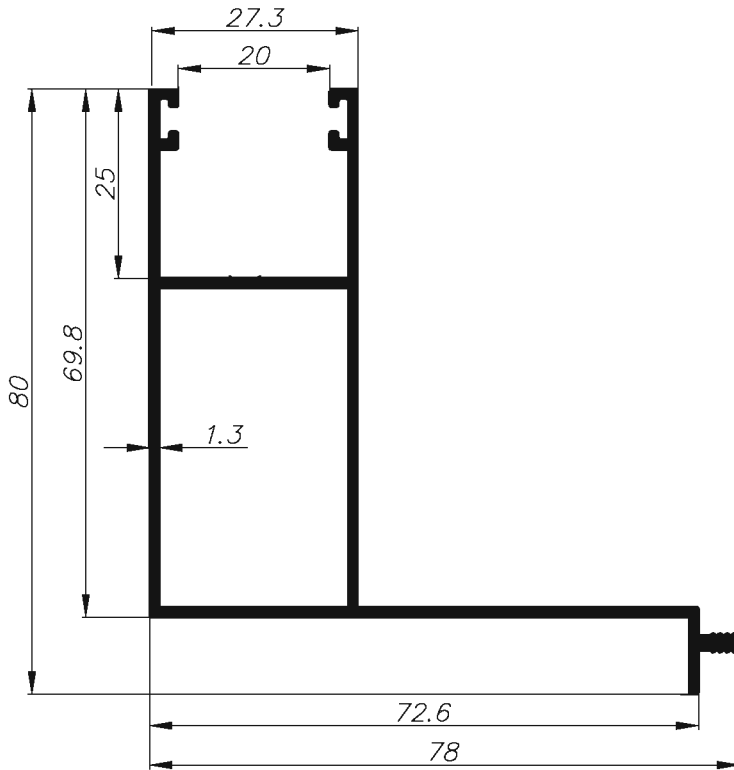

0.941	מנפקל קו/מ"א	78/80	מסיכת תריס	
20.57	cm <sup>4</sup> I <sub>xx</sub>	39.20	היקף חיצוני ס"מ	061453
17.72	cm <sup>4</sup> I <sub>yy</sub>	13.40	היקף פנימי ס"מ	

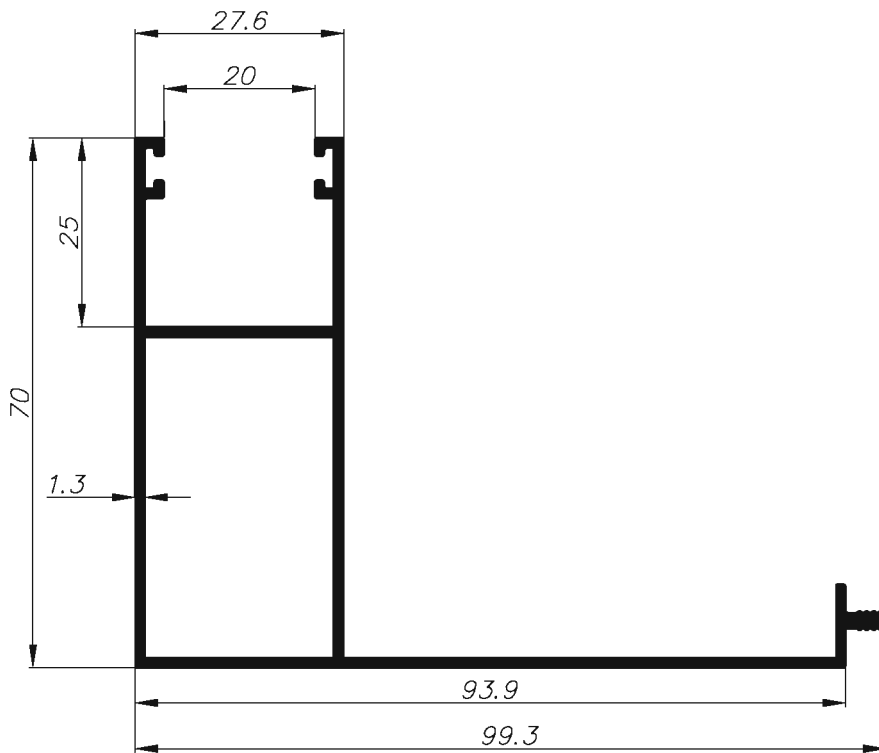

1.007	מנפקל קו/מ"א	99/70	מסיכת תריס	
21.3	cm <sup>4</sup> I <sub>xx</sub>	43.30	היקף חיצוני ס"מ	061291
32.1	cm <sup>4</sup> I <sub>yy</sub>	13.40	היקף פנימי ס"מ	

 extal

מס. עמוד X33-05-240  
מס. קובץ 155X3310

אינדקס פרופילים 1:1  
מסילות תריס

X33

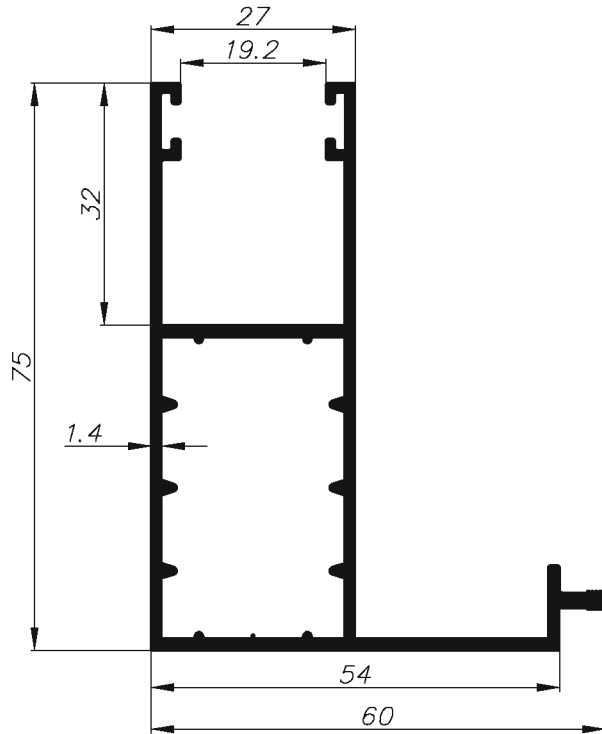

1.066	מנעקל קו/טרא	60/75	מסיכת תריס	
23.4	cm <sup>3</sup> Ixx	38.30	היקף חיצוני סמ	004899
11.0	cm <sup>3</sup> Iyy	14.60	היקף פנימי סמ	

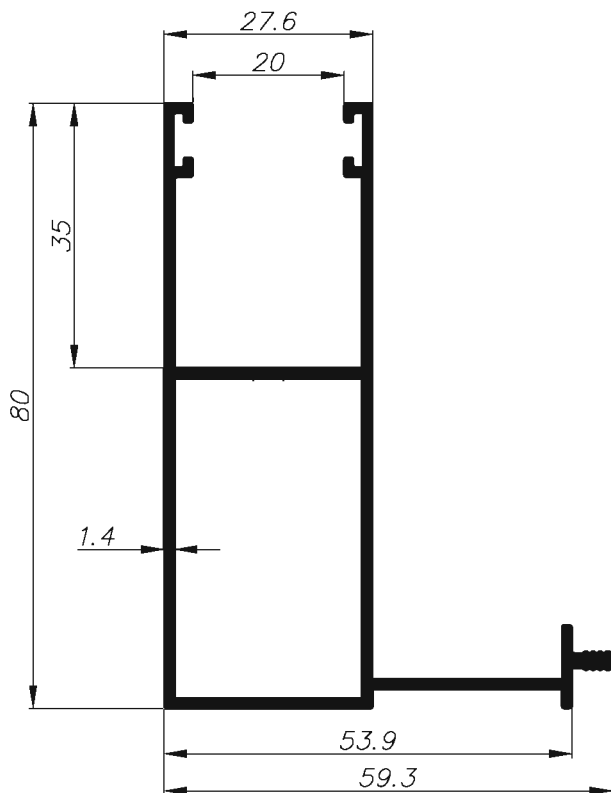

1.002	מנעקל קו/טרא	59/80	מסיכת תריס	
25.1	cm <sup>3</sup> Ixx	39.50	היקף חיצוני סמ	061569
10.36	cm <sup>3</sup> Iyy	13.40	היקף פנימי סמ	

 extal

מס. עמוד X33-05-250  
מס. קובץ 155X3310

מסילות תריס  
אינדקס פרופילים 1:1

X33

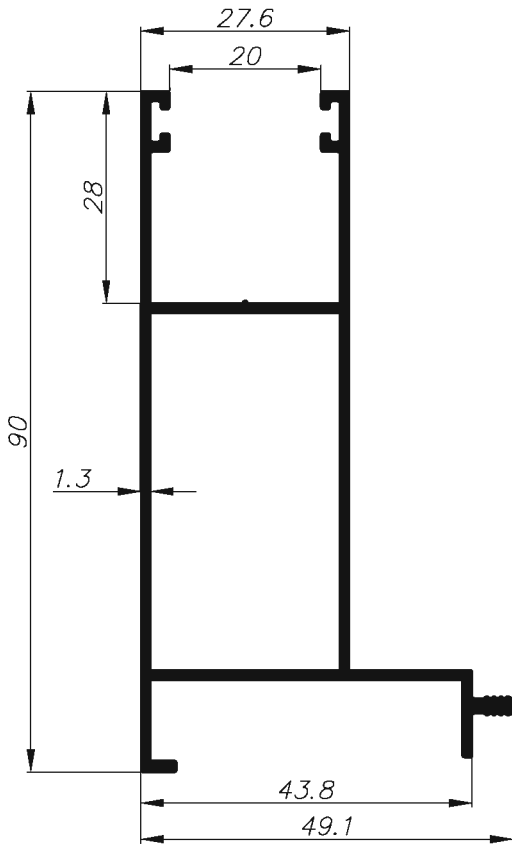

0.952	ממשקל ק"מ"א	49/90	מסלול תריס	
7.60	cm <sup>4</sup> Ixx	38.70	היקף חיצוני ס"מ	061303
27.0	cm <sup>4</sup> Iyy	14.40	היקף פנימי ס"מ	

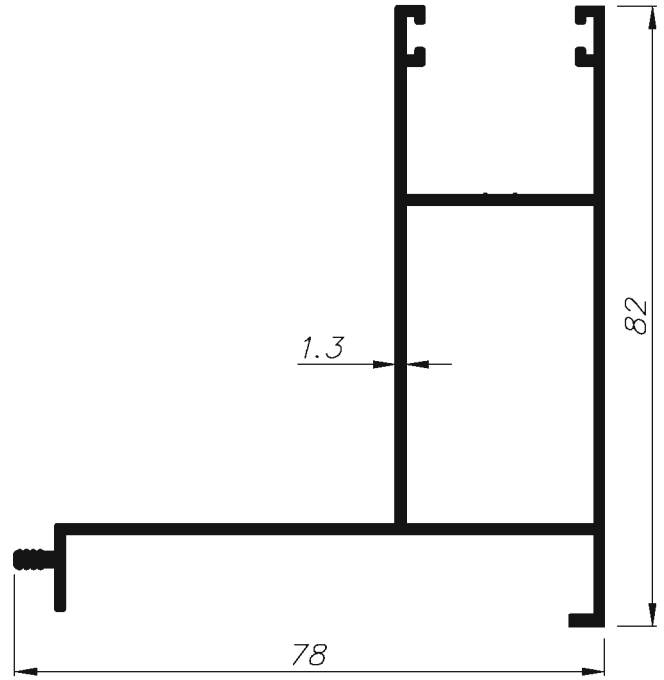

0.996	ממשקל ק"מ"א	78/82	מסלול תריס	
18.5	cm <sup>4</sup> Ixx	42.2	היקף חיצוני ס"מ	061025
23.0	cm <sup>4</sup> Iyy	13.4	היקף פנימי ס"מ	

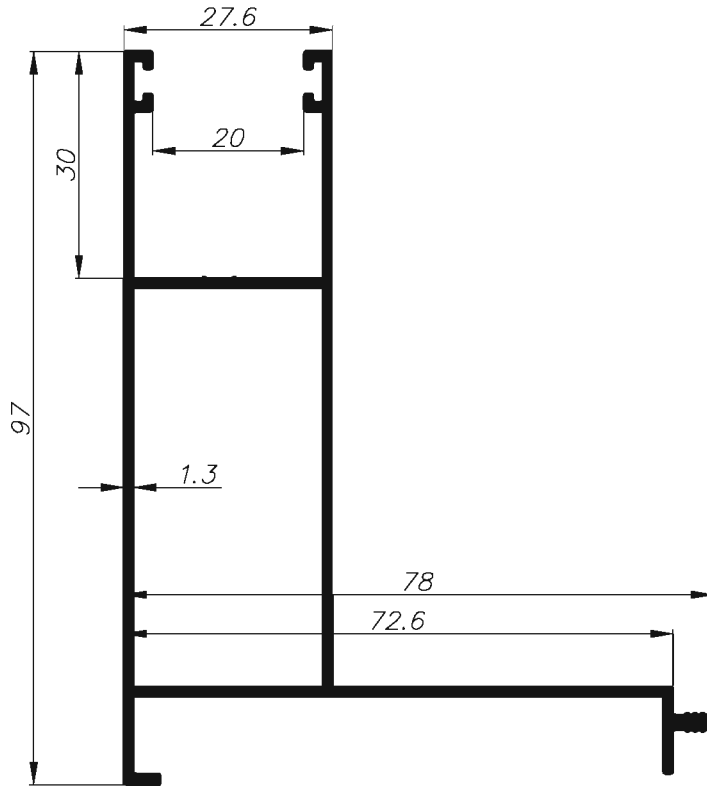

1.109	ממשקל ק"מ"א	78/97	מסלול תריס	
19.5	cm <sup>4</sup> Ixx	46.30	היקף חיצוני ס"מ	061072
37.2	cm <sup>4</sup> Iyy	15.50	היקף פנימי ס"מ	

 extal

מס. עמוד X33-05-260  
מס. קובץ 155X3310

אינדקס פרופילים 1:1  
מסילות תריס

X33

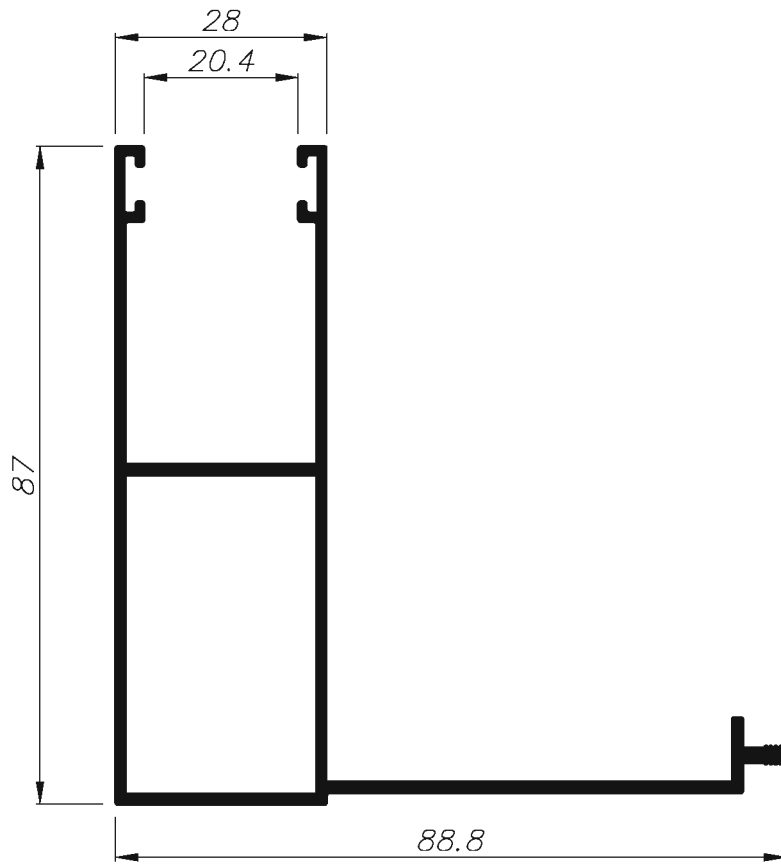

1.186	מנסקל קו/טרא	89/87	מסינת תריס	
35.6	cm <sup>4</sup> I <sub>xx</sub>	48.2	היקף חיצוני סמ	011016
27.4	cm <sup>4</sup> I <sub>yy</sub>	13.4	היקף פנימי סמ	

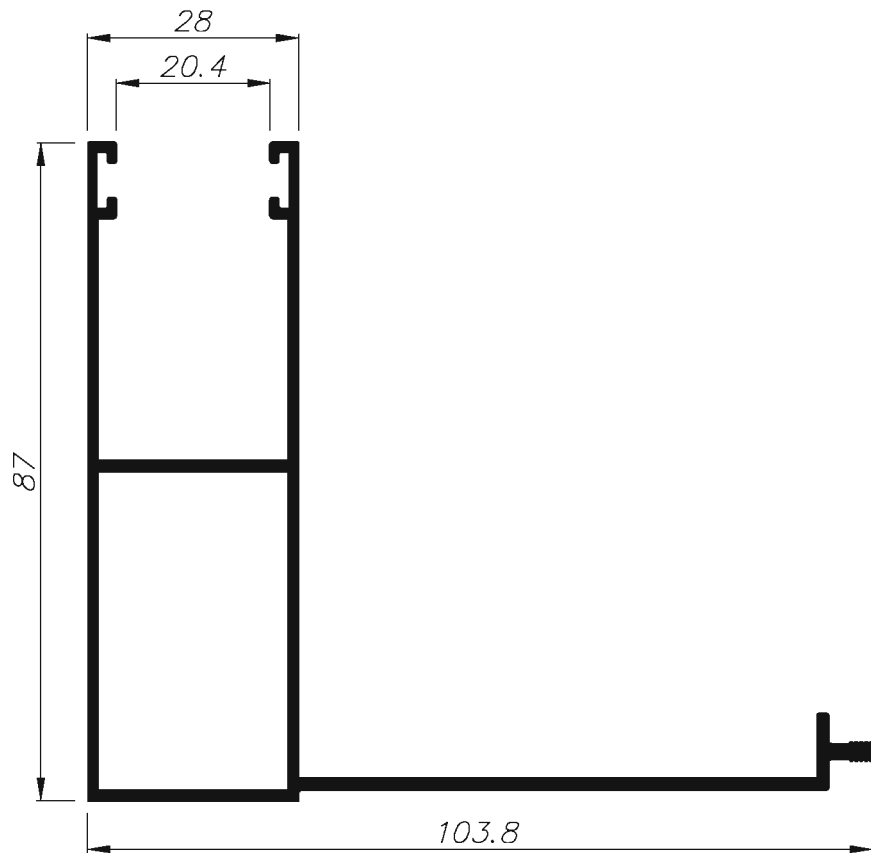

1.247	מנסקל קו/טרא	103/87	מסינת תריס	
37.1	cm <sup>4</sup> I <sub>xx</sub>	51.2	היקף חיצוני סמ	011017
41	cm <sup>4</sup> I <sub>yy</sub>	13.4	היקף פנימי סמ	

 extal

מס. עמוד X33-05-270  
מס. קובץ 155X3310

מסילות תריס  
אינדקס פרופילים 1:1

X33

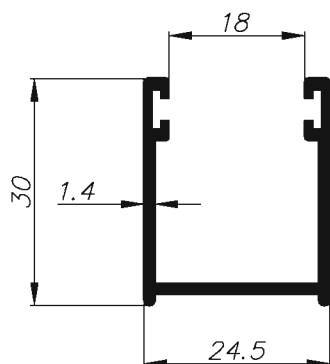

0.340	מנסקל קו/טרא	24/30	מסילת תריס		
1.20	cm <sup>2</sup> Ixx	18.90	היקף חיצוני ס"מ		001657
1.20	cm <sup>2</sup> Iyy	----	היקף פנימי ס"מ		

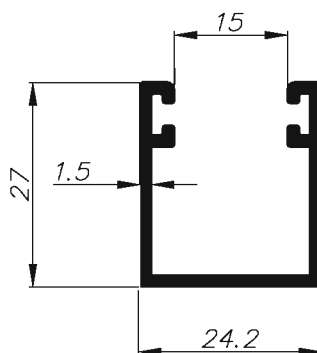

0.365	מנסקל קו/טרא	24/27	מסילת תריס		
1.21	cm <sup>2</sup> Ixx	18.50	היקף חיצוני ס"מ		077562
1.33	cm <sup>2</sup> Iyy	----	היקף פנימי ס"מ		

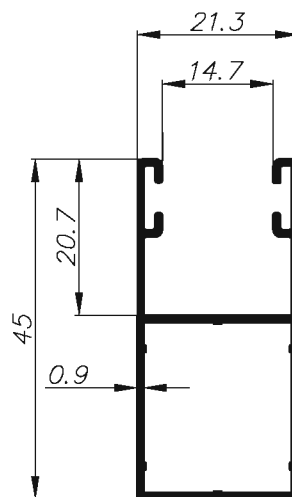

0.390	מנסקל קו/טרא	21/45	מסילת תריס		
2.88	cm <sup>2</sup> Ixx	21.00	היקף חיצוני ס"מ		074554
1.17	cm <sup>2</sup> Iyy	8.00	היקף פנימי ס"מ		

 extal

מס. עמוד X33-05-280  
מס. קובץ 155X3311

אינדקס פרופילים 1:1  
מסילות תריס

X33

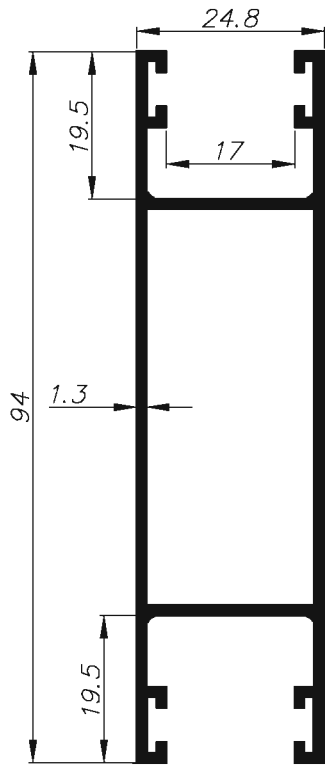

0.930	ממשקל ק"ג/מ"ר	25/94	מסילת תריס	
29.6	cm <sup>2</sup> Ixx	38.10	היקף חיצוני ס"מ	002349
4.00	cm <sup>2</sup> Iyy	14.90	היקף פנימי ס"מ	

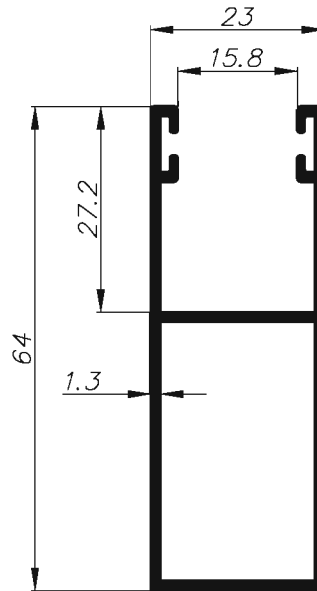

0.648	ממשקל ק"ג/מ"ר	23/64	מסילת תריס	
9.80	cm <sup>2</sup> Ixx	25.90	היקף חיצוני ס"מ	006342
2.30	cm <sup>2</sup> Iyy	10.90	היקף פנימי ס"מ	

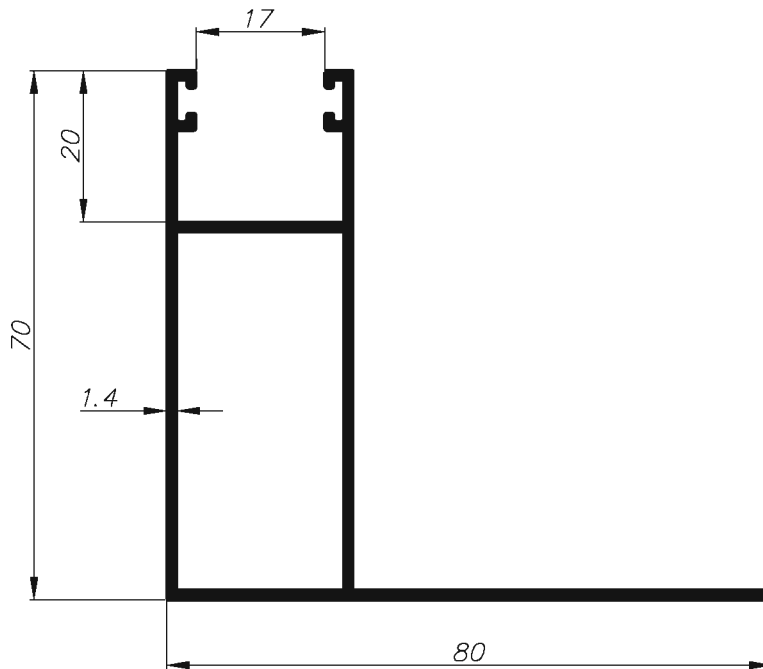

0.954	ממשקל ק"ג/מ"ר	80/70	מסילת תריס	
21.68	cm <sup>2</sup> Ixx	36.50	היקף חיצוני ס"מ	060807
14.99	cm <sup>2</sup> Iyy	13.80	היקף פנימי ס"מ	

 extal

מס. עמוד X33-05-290  
מס. קובץ 155X3311

אינדקס פרופילים 1:1  
מסילות תריס

X33



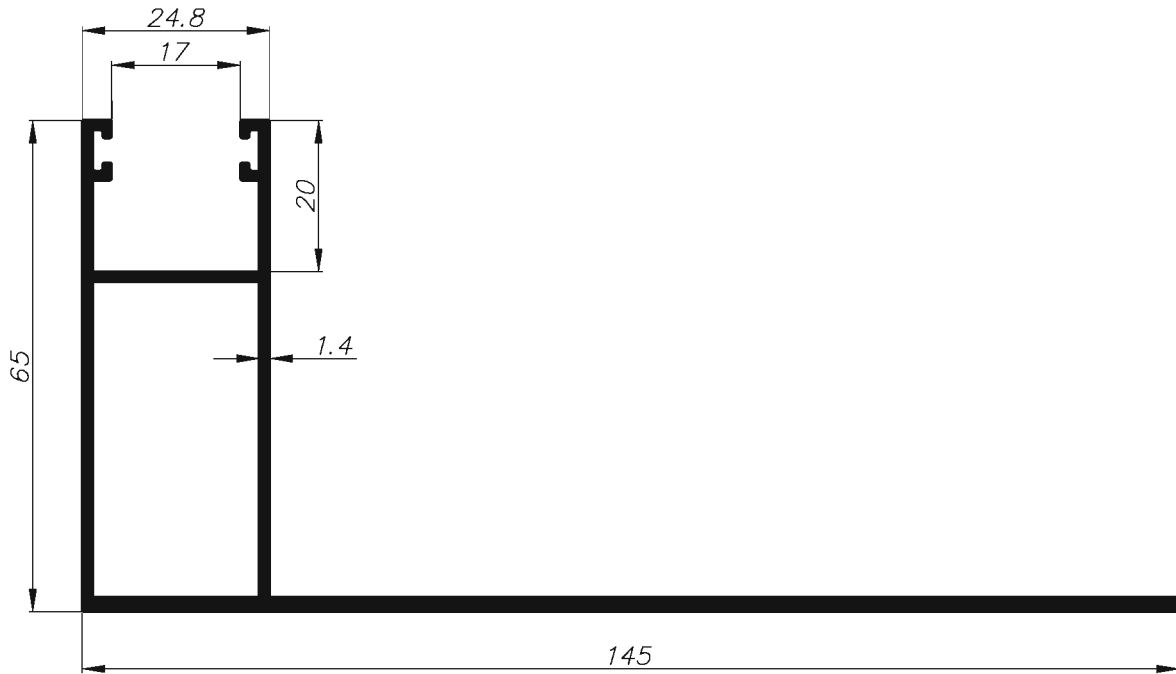

1.393	מנסקל קו/טרא	145/65	מסינת תריס	
23.74	cm <sup>4</sup> I <sub>xx</sub>	48.50	היקף חיצוני	סמ
97.70	cm <sup>4</sup> I <sub>yy</sub>	12.70	היקף פנימי	סמ
				<b>060577</b>

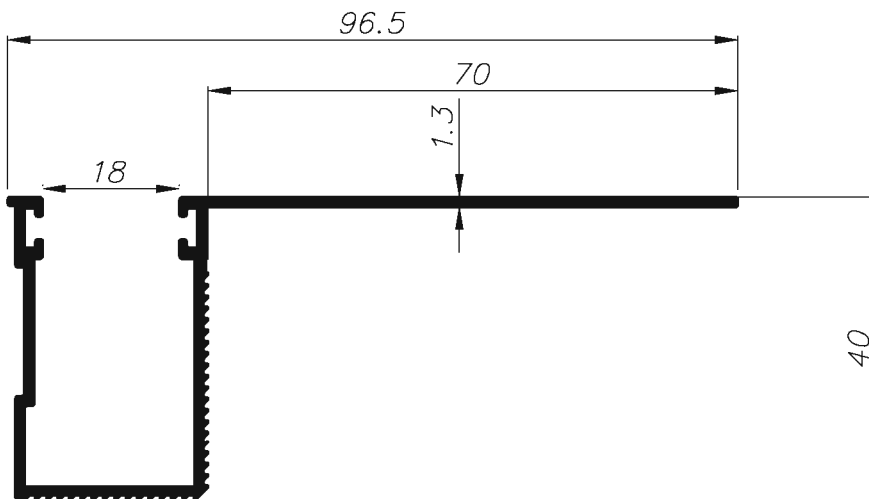

0.680	מנסקל קו/טרא	97/40	מסינת תריס	
5.20	cm <sup>4</sup> I <sub>xx</sub>	39.70	היקף חיצוני	סמ
18.4	cm <sup>4</sup> I <sub>yy</sub>	----	היקף פנימי	סמ
				<b>020157</b>

 extal

מס. עמוד **X33-05-300**  
מס. קובץ **155X3311**

אינדקס פרופילים 1:1  
מסילות תריס

X33

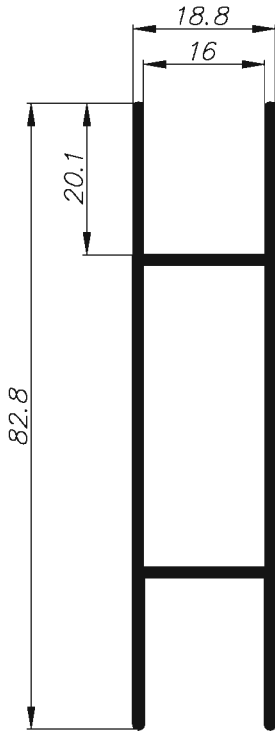

0.712	ממשקל ק"ג/מ"ר	19/83	מסילת תריס	
14.8	cm <sup>4</sup> Ixx	28.00	היקף חיצוני ס"מ	004286
1.80	cm <sup>4</sup> Iyy	11.10	היקף פנימי ס"מ	

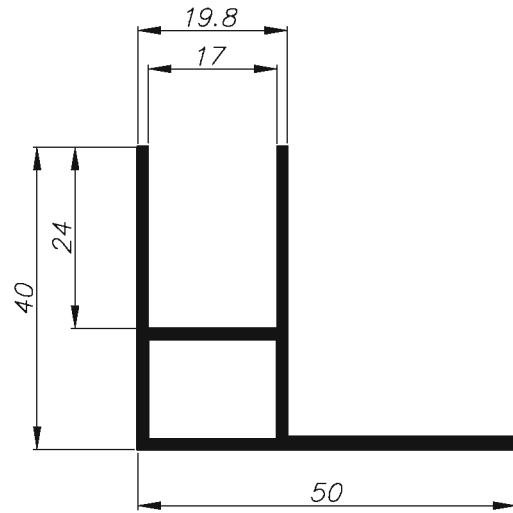

0.570	ממשקל ק"ג/מ"ר	50/40	מסילת תריס	
3.20	cm <sup>4</sup> Ixx	23.10	היקף חיצוני ס"מ	002736
3.90	cm <sup>4</sup> Iyy	6.00	היקף פנימי ס"מ	

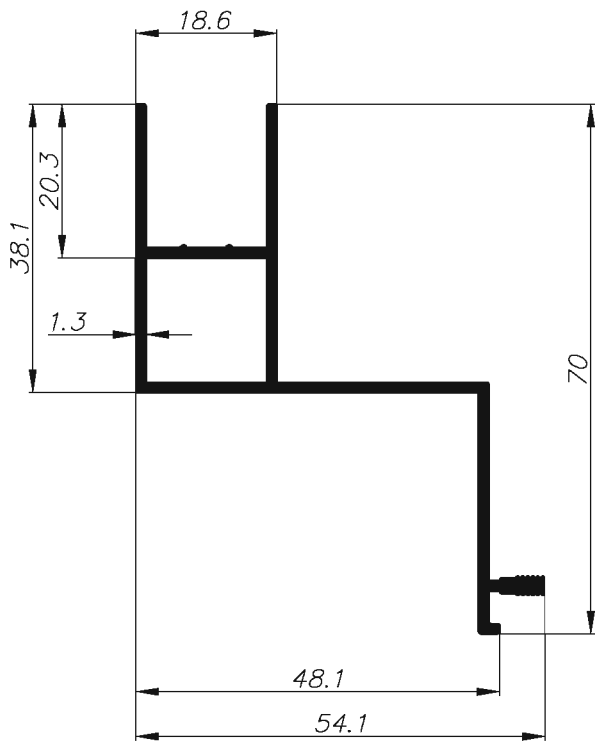

0.605	ממשקל ק"ג/מ"ר	70/45	מסילת תריס	
7.43	cm <sup>4</sup> Ixx	27.20	היקף חיצוני ס"מ	060700
7.42	cm <sup>4</sup> Iyy	6.50	היקף פנימי ס"מ	

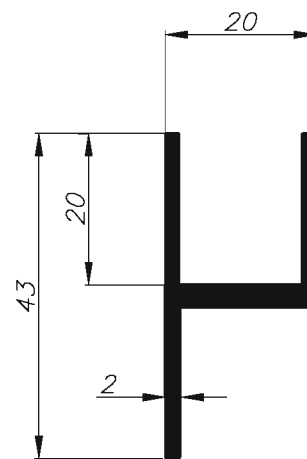

0.485	ממשקל ק"ג/מ"ר	20/43	מסילת תריס	
1.80	cm <sup>4</sup> Ixx	17.00	היקף חיצוני ס"מ	071867
1.01	cm <sup>4</sup> Iyy	---	היקף פנימי ס"מ	



מס. עמוד X33-05-310  
מס. קובץ 155X3312

מסילות תריס  
אינדקס פרופילים 1:1

X33

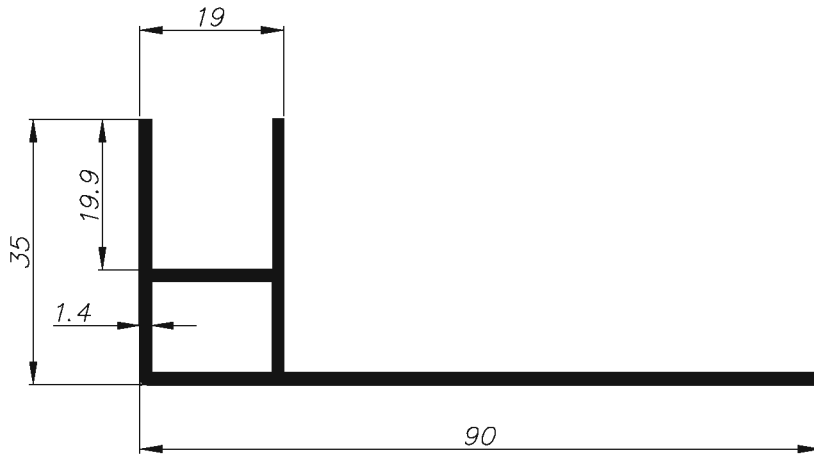

0.680	מנעקל קו/מ"א	90/35	מסיכת תריס	
2.70	cm <sup>4</sup> I <sub>xx</sub>	29.10	היקף חיצוני ס"מ	002422
17.4	cm <sup>4</sup> I <sub>yy</sub>	5.70	היקף פנימי ס"מ	

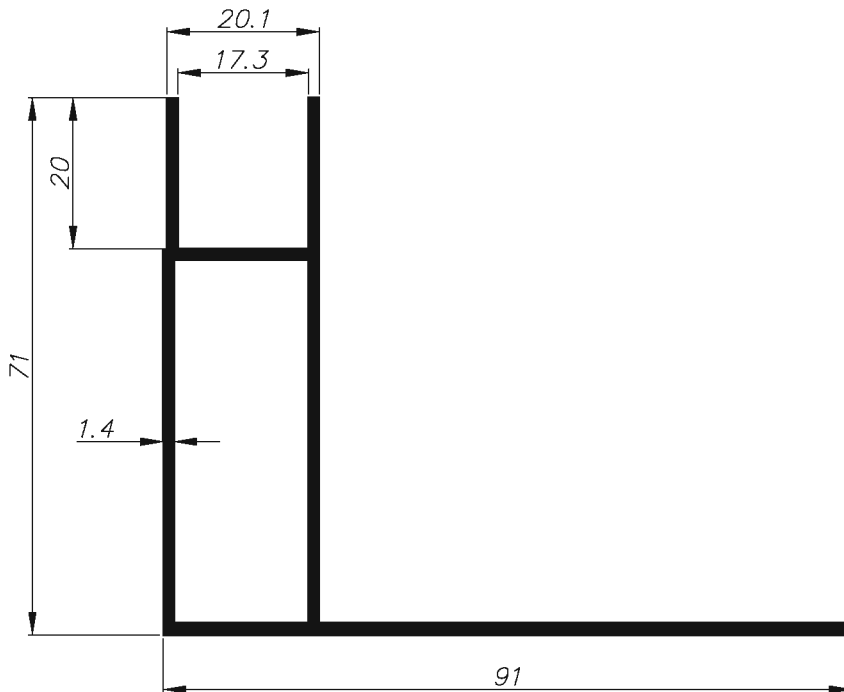

0.980	מנעקל קו/מ"א	91/71	מסיכת תריס	
22.7	cm <sup>4</sup> I <sub>xx</sub>	36.40	היקף חיצוני ס"מ	004020
20.3	cm <sup>4</sup> I <sub>yy</sub>	13.10	היקף פנימי ס"מ	

 extal

מס. עמוד X33-05-320  
מס. קובץ 155X3312

אינדקס פרופילים 1:1  
מסילות תריס

X33

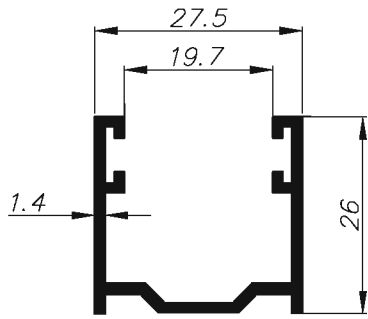

0.346		מנסקל קג/מ"ר	מסילת תריס 26/27.5		001441
0.95	cm <sup>4</sup>	I <sub>xx</sub>	19.20	היקף חיצוני ס"מ	
1.66	cm <sup>4</sup>	I <sub>yy</sub>	----	היקף פנימי ס"מ	

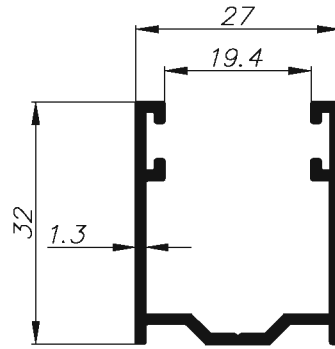

0.367		מנסקל קג/מ"ר	מסילת תריס 27/32		005121
1.57	cm <sup>4</sup>	I <sub>xx</sub>	21.2	היקף חיצוני ס"מ	
1.75	cm <sup>4</sup>	I <sub>yy</sub>	----	היקף פנימי ס"מ	

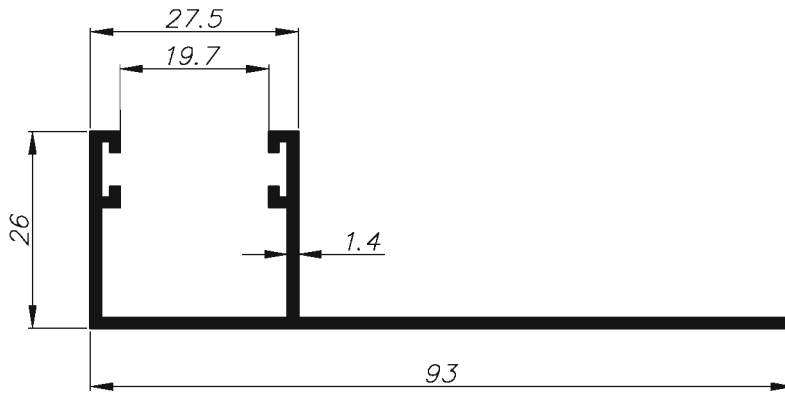

0.591		מנסקל קג/מ"ר	מסילת תריס 93/26		001503
1.6	cm <sup>4</sup>	I <sub>xx</sub>	31.90	היקף חיצוני ס"מ	
16.5	cm <sup>4</sup>	I <sub>yy</sub>	----	היקף פנימי ס"מ	

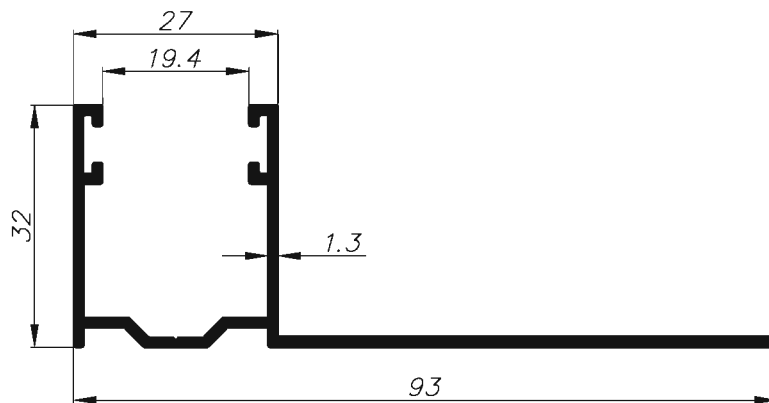

0.621		מנסקל קג/מ"ר	מסילת תריס 93/32		007123
2.50	cm <sup>4</sup>	I <sub>xx</sub>	34.30	היקף חיצוני ס"מ	
17.0	cm <sup>4</sup>	I <sub>yy</sub>	----	היקף פנימי ס"מ	

 extal

מ.ס. עמוד X33-05-330  
מ.ס. קובץ 155X33013

אינדקס פרופילים 1:1  
מסילות תריס

X33

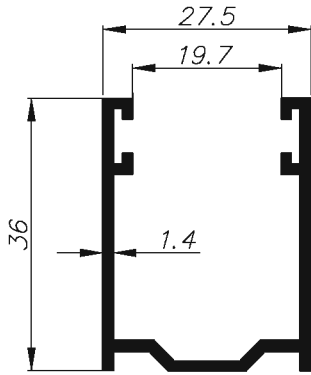

0.420	ממשקל ק"מ"ר	<b>מסלול תריס 27.5/36</b>	
2.30	cm <sup>4</sup> Ixx	23.20	היקף חיצוני ס"מ
2.10	cm <sup>4</sup> Iyy	----	היקף פנימי ס"מ
			<b>003036</b>

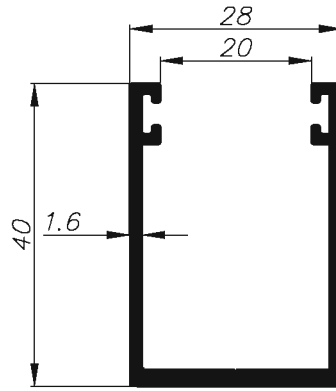

0.543	ממשקל ק"מ"ר	<b>מסלול תריס 28/40</b>	
3.80	cm <sup>4</sup> Ixx	23.6	היקף חיצוני ס"מ
2.60	cm <sup>4</sup> Iyy	----	היקף פנימי ס"מ
			<b>098237</b>

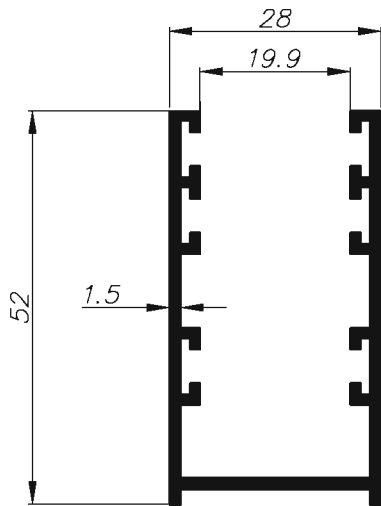

0.680	ממשקל ק"מ"ר	<b>מסלול תריס 28/52</b>	
6.70	cm <sup>4</sup> Ixx	34.80	היקף חיצוני ס"מ
3.10	cm <sup>4</sup> Iyy	----	היקף פנימי ס"מ
			<b>001719</b>

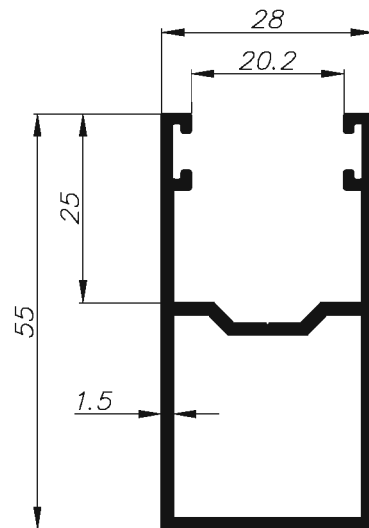

0.702	ממשקל ק"מ"ר	<b>מסלול תריס 28/55</b>	
7.60	cm <sup>4</sup> Ixx	24.40	היקף חיצוני ס"מ
3.50	cm <sup>4</sup> Iyy	10.50	היקף פנימי ס"מ
			<b>006055</b>

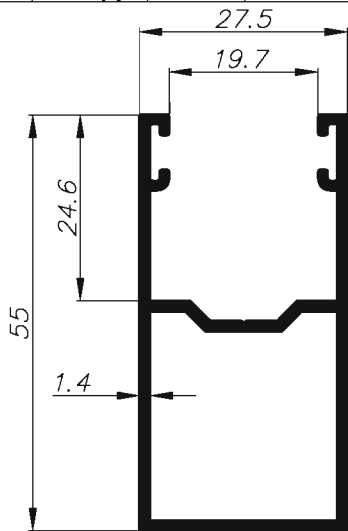

0.661	ממשקל ק"מ"ר	<b>מסלול תריס 27.5/55</b>	
3.21	cm <sup>4</sup> Ixx	24.30	היקף חיצוני ס"מ
7.29	cm <sup>4</sup> Iyy	10.60	היקף פנימי ס"מ
			<b>006366</b>

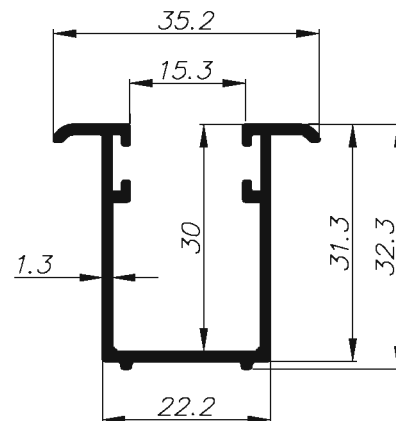

0.388	ממשקל ק"מ"ר	<b>מסלול תריס נטוור</b>	
1.90	cm <sup>4</sup> Ixx	22.2	היקף חיצוני ס"מ
1.40	cm <sup>4</sup> Iyy	—	היקף פנימי ס"מ
			<b>010567</b>

 extal

מ.ס. עמוד X33-05-340  
מ.ס. קובץ 155X33013

אינדקס פרופילים 1:1  
מסילות תריס

X33

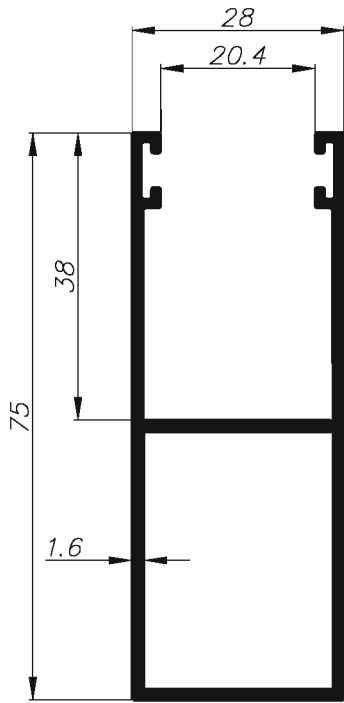

0.900	מסנקל קו/מ"ר	28/75	מסילת תריס	
17.8	cm <sup>2</sup> Ixx	31.60	היקף חיצוני ס"מ	002299
4.80	cm <sup>2</sup> Iyy	11.70	היקף פנימי ס"מ	

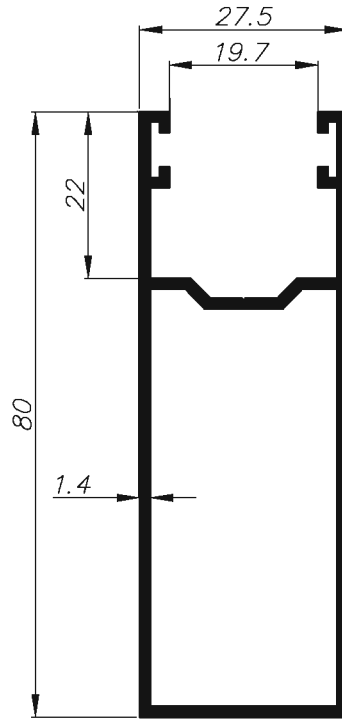

0.840	מסנקל קו/מ"ר	27.5/80	מסילת תריס	
20.8	cm <sup>2</sup> Ixx	29.10	היקף חיצוני ס"מ	004047
4.40	cm <sup>2</sup> Iyy	15.90	היקף פנימי ס"מ	

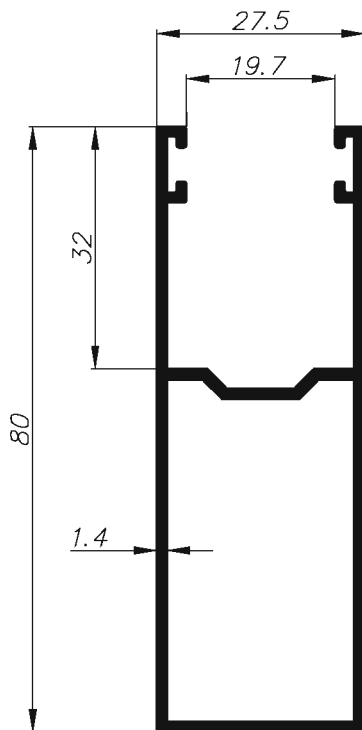

0.850	מסנקל קו/מ"ר	27.5/80	מסילת תריס	
19.8	cm <sup>2</sup> Ixx	30.90	היקף חיצוני ס"מ	004822
4.40	cm <sup>2</sup> Iyy	14.40	היקף פנימי ס"מ	

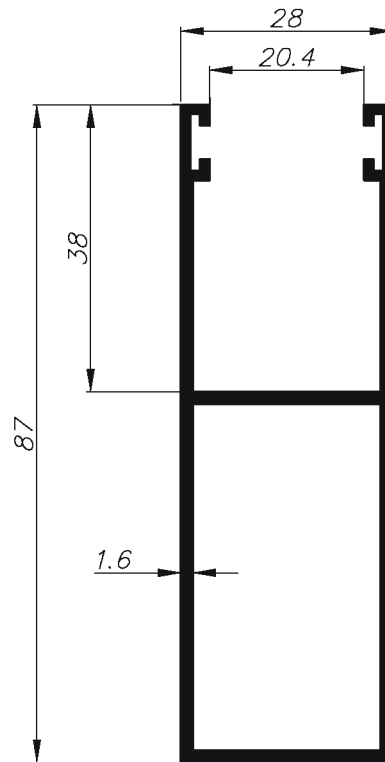

1.000	מסנקל קו/מ"ר	28/87	מסילת תריס	
26.6	cm <sup>2</sup> Ixx	36.40	היקף חיצוני ס"מ	002906
5.40	cm <sup>2</sup> Iyy	11.40	היקף פנימי ס"מ	

extal

מס. עמוד X33-05-350  
מס. קובץ 155X33013

מסילות תריס  
אינדקס פרופילים 1:1

X33

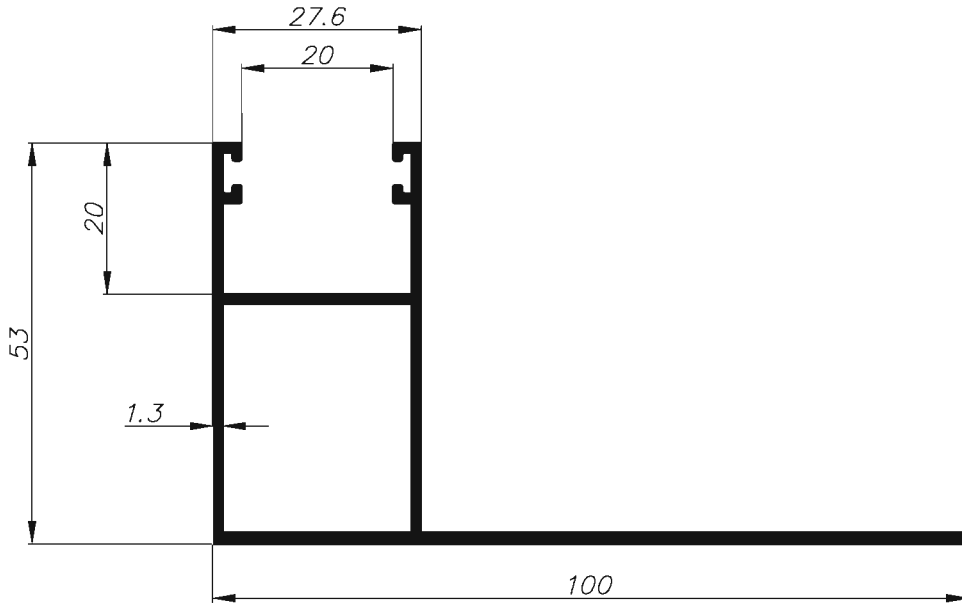

0.904	מנעקל קו/טרא	53/100	מסכת תריס	
24.85	cm <sup>4</sup> Ixx	37.10	היקף חיצוני סמ	060665
10.7	cm <sup>4</sup> Iyy	11.00	היקף פנימי סמ	

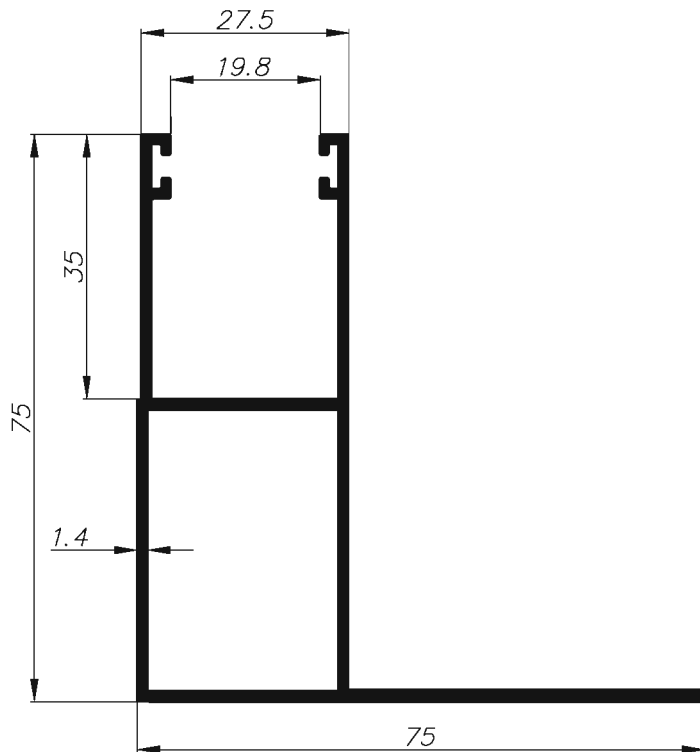

1.010	מנעקל קו/טרא	75/75	מסכת תריס	
24.1	cm <sup>4</sup> Ixx	39.80	היקף חיצוני סמ	004578
14.1	cm <sup>4</sup> Iyy	12.40	היקף פנימי סמ	

 extal

מס. עמוד X33-05-360  
מס. קובץ 155X33013

אינדקס פרופילים 1:1  
מסילות תריס

X33

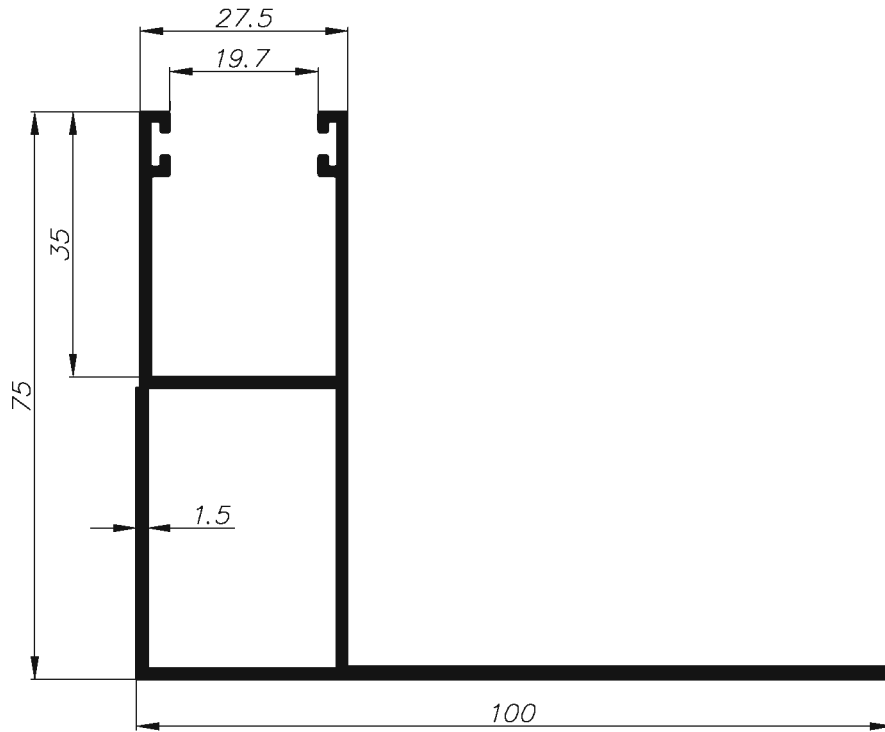

1.185	מנקה קו/מ"א	100/75	מסכת תריס	
29.7	cm <sup>4</sup> I <sub>xx</sub>	44.70	היקף חיצוני	ס"מ
31.7	cm <sup>4</sup> I <sub>yy</sub>	12.30	היקף פנימי	ס"מ

**004213**

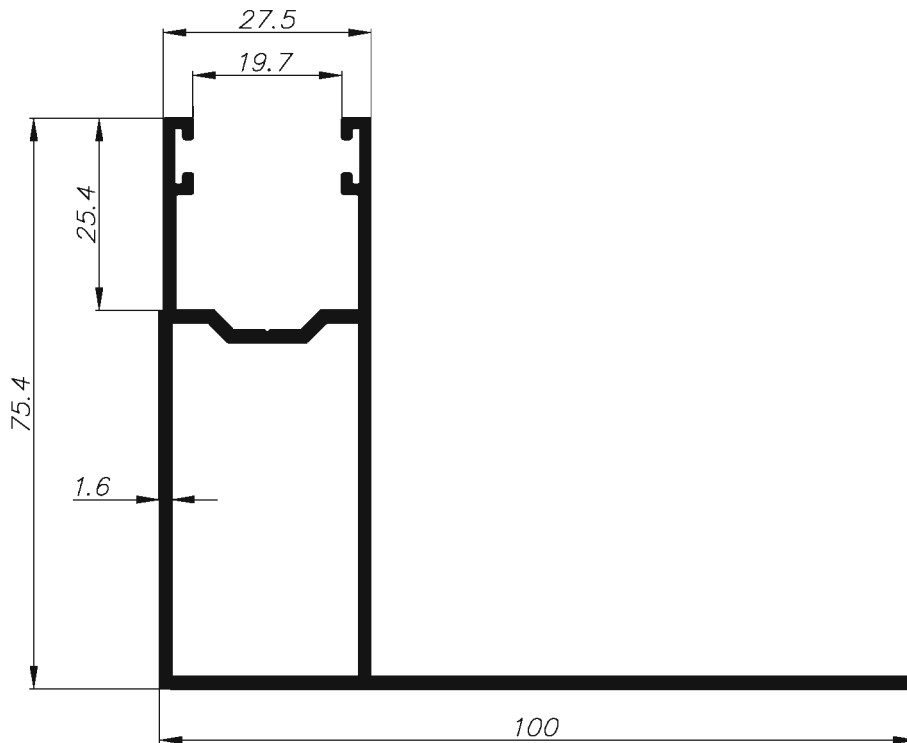

1.228	מנקה קו/מ"א	100/75	מסכת תריס	
29.7	cm <sup>4</sup> I <sub>xx</sub>	43.00	היקף חיצוני	ס"מ
31.7	cm <sup>4</sup> I <sub>yy</sub>	14.50	היקף פנימי	ס"מ

**004833**

 extal

מ.ס. עמוד X33-05-370  
מ.ס. קובץ 155X33013

אינדקס פרופילים 1:1  
מסילות תריס

X33



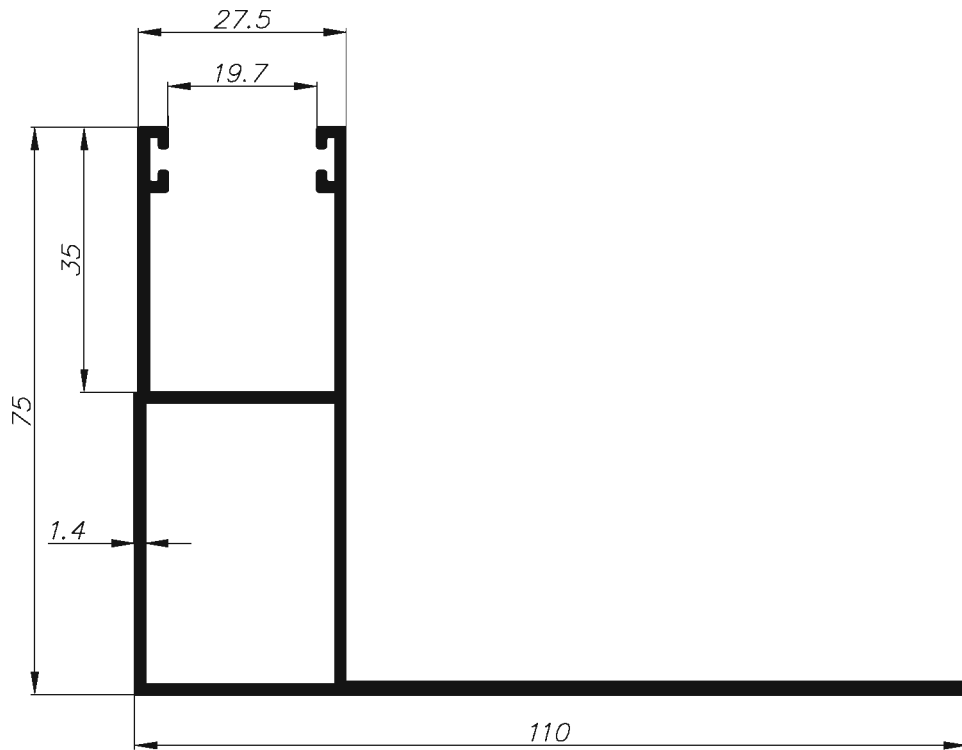

1.190	מנפקל קו/מ"א	110/75	מסינת תריס	
28.2	cm <sup>4</sup> Ixx	46.80	היקף חיצוני ס"מ	004579
40.8	cm <sup>4</sup> Iyy	12.40	היקף פנימי ס"מ	

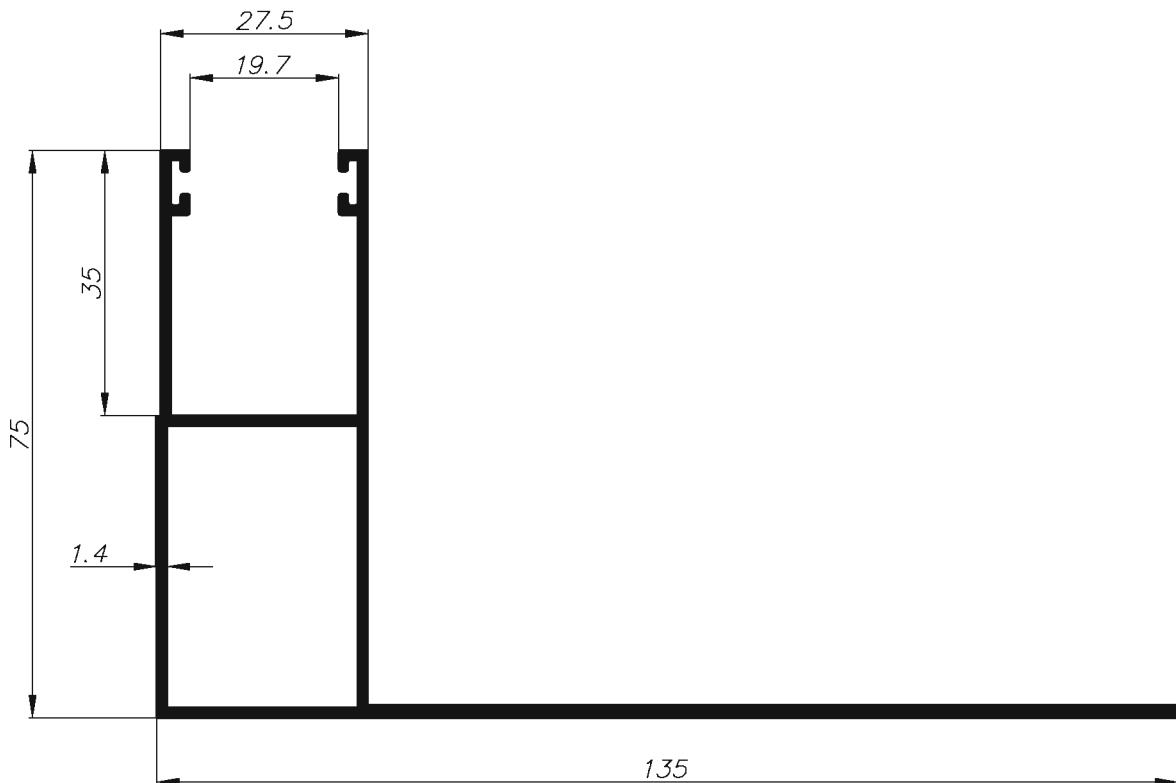

1.300	מנפקל קו/מ"א	135/75	מסינת תריס	
30.3	cm <sup>4</sup> Ixx	51.80	היקף חיצוני ס"מ	004582
73.0	cm <sup>4</sup> Iyy	12.40	היקף פנימי ס"מ	

 extal

מס. עמוד X33-05-380  
מס. קובץ 155X33013

אינדקס פרופילים 1:1  
מסילות תריס

X33

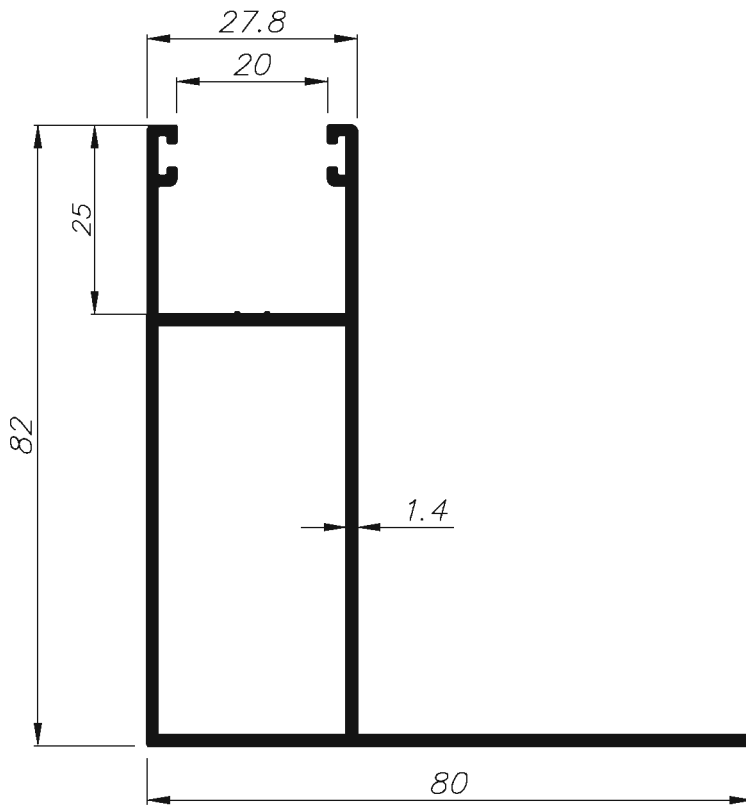

1.054	מסנן קו/מ"א	80/82	מסכת תריס	
30.8	cm <sup>4</sup> I <sub>xx</sub>	39.80	היקף חיצוני ס"מ	061382
16.0	cm <sup>4</sup> I <sub>yy</sub>	15.80	היקף פנימי ס"מ	

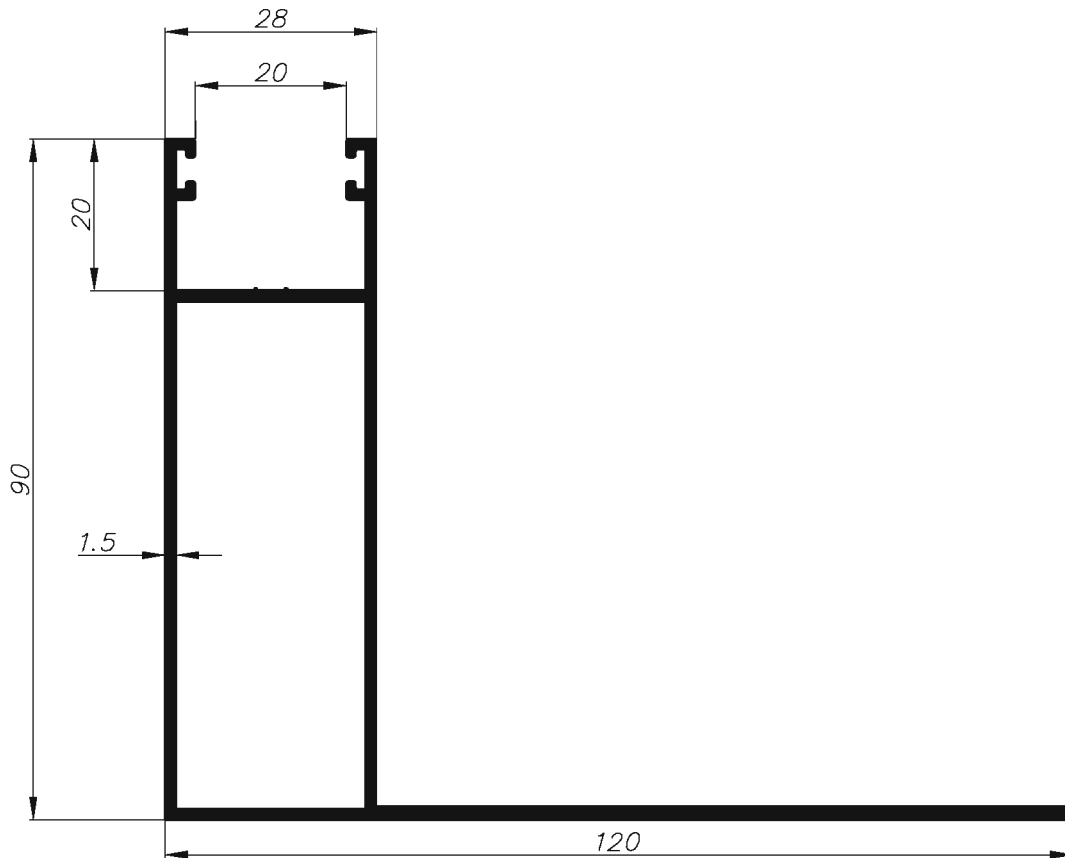

1.429	מסנן קו/מ"א	120/90	מסכת תריס	
56.75	cm <sup>4</sup> I <sub>xx</sub>	48.50	היקף חיצוני ס"מ	060976
52.2	cm <sup>4</sup> I <sub>yy</sub>	18.30	היקף פנימי ס"מ	

 extal

מס. עמוד X33-05-390  
מס. קובץ 155X33013

אינדקס פרופילים 1:1  
מסילות תריס

X33

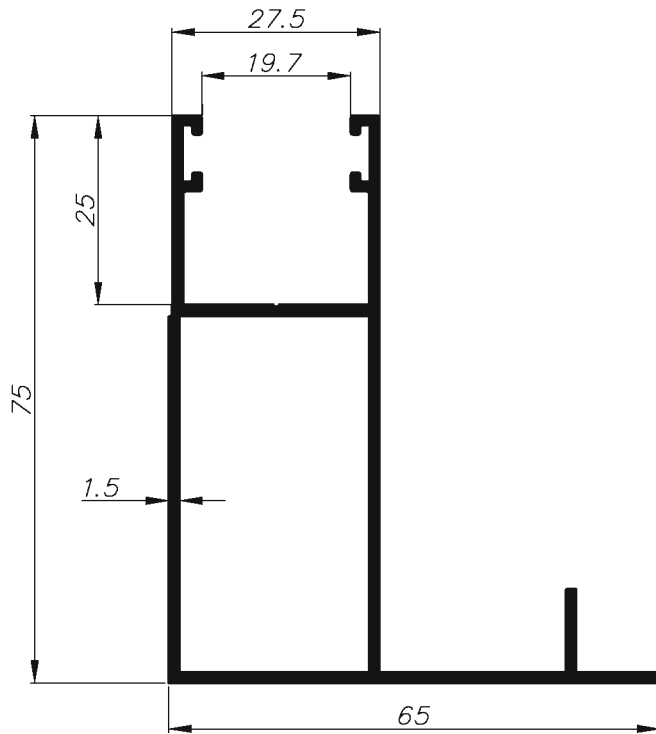

1.056	מנסקל קו/טרא	65/75	מסכת תריס	
24.6	cm <sup>4</sup> I <sub>xx</sub>	38.00	היקף חיצוני	ס"מ
12.1	cm <sup>4</sup> I <sub>yy</sub>	14.50	היקף פנימי	ס"מ
				<b>006053</b>

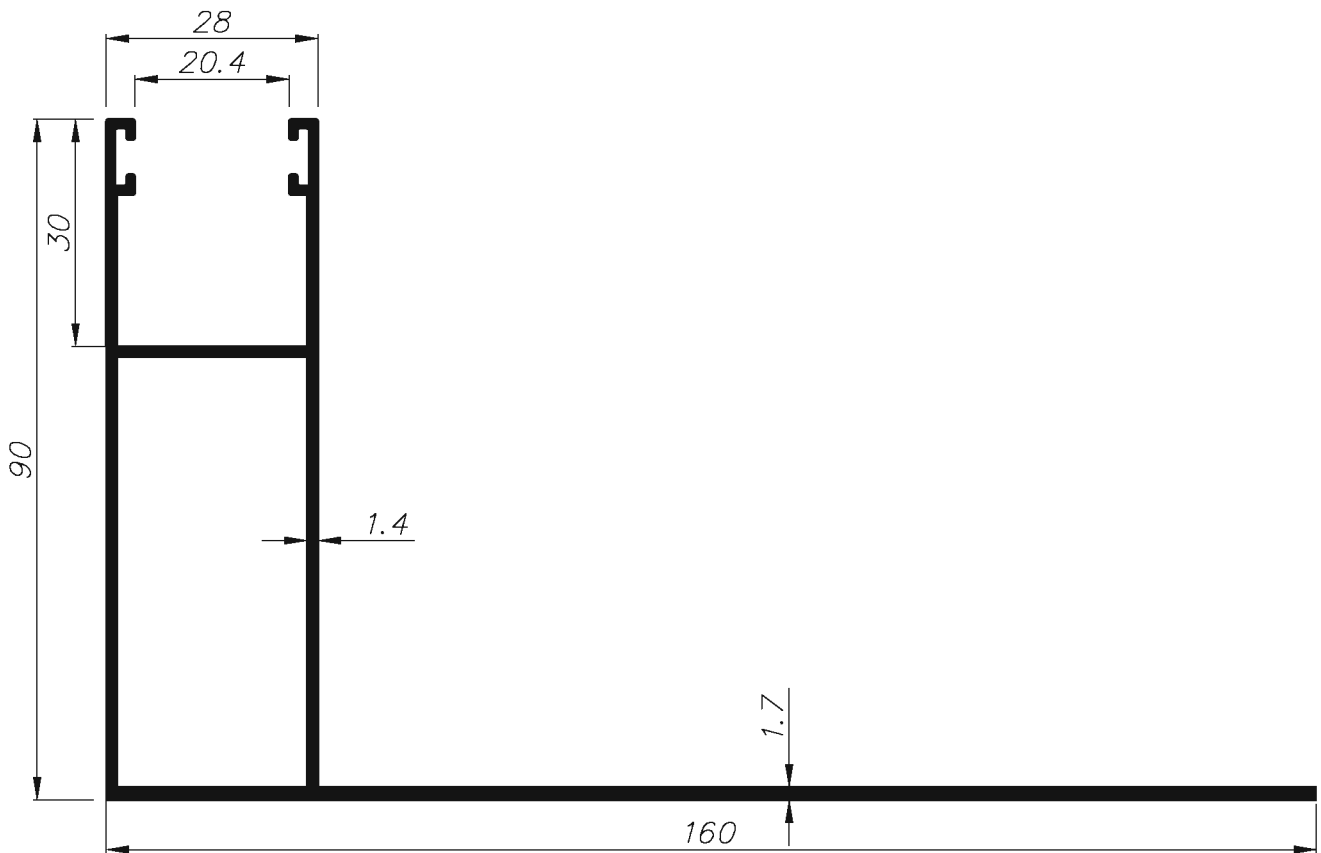

1.539	מנסקל קו/טרא	90/160	מסכת תריס	
51.8	cm <sup>4</sup> I <sub>xx</sub>	58.8	היקף חיצוני	ס"מ
124.1	cm <sup>4</sup> I <sub>yy</sub>	16.3	היקף פנימי	ס"מ
				<b>010958</b>

 extal

מס. עמוד X33-05-400  
מס. קובץ 155X33013

אינדקס פרופילים 1:1  
מסילות תריס

X33

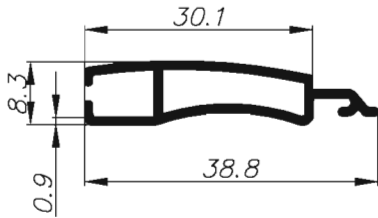

שלב מיני		מנסקל דו/מי"א	
0.211	היקף חיצוני ס"מ	12.00	cm <sup>4</sup> Ixx
0.06	היקף פנימי ס"מ	4.80	cm <sup>4</sup> Iyy
<b>004992</b>			

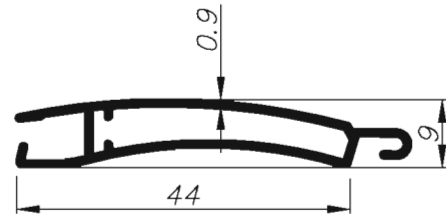

שלב מידי		מנסקל דו/מי"א	
0.274	היקף חיצוני ס"מ	14.8	cm <sup>4</sup> Ixx
0.08	היקף פנימי ס"מ	8.1	cm <sup>4</sup> Iyy
<b>010699</b>			

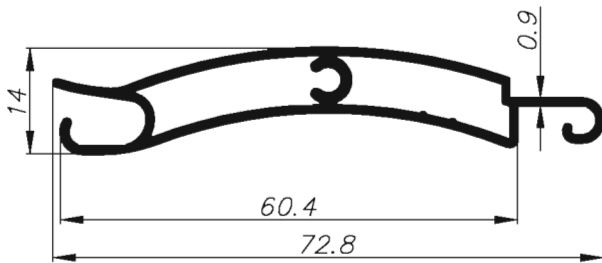

שלב 60		מנסקל דו/מי"א	
0.435	היקף חיצוני ס"מ	20.50	cm <sup>4</sup> Ixx
0.26	היקף פנימי ס"מ	13.20	cm <sup>4</sup> Iyy
<b>010553</b>			

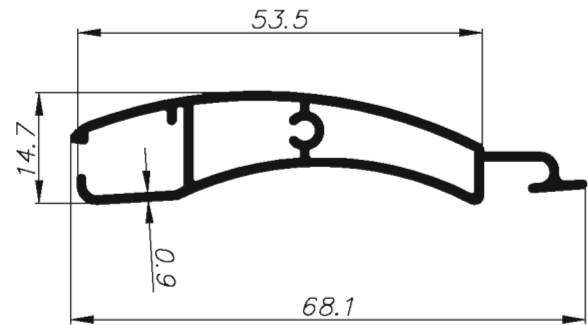

שלב 55		מנסקל דו/מי"א	
0.405	היקף חיצוני ס"מ	20.50	cm <sup>4</sup> Ixx
0.30	היקף פנימי ס"מ	11.60	cm <sup>4</sup> Iyy
<b>004984</b>			

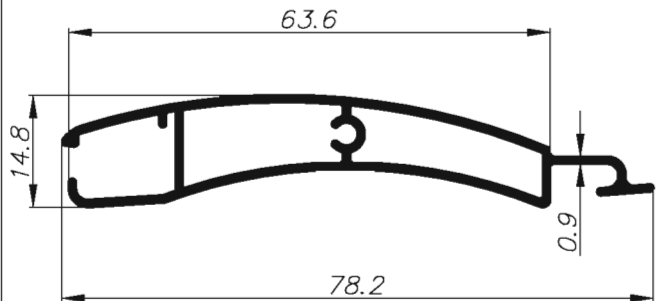

שלב 65		מנסקל דו/מי"א	
0.451	היקף חיצוני ס"מ	22.50	cm <sup>4</sup> Ixx
0.30	היקף פנימי ס"מ	13.60	cm <sup>4</sup> Iyy
<b>006348</b>			

extal

מס. עמוד **X33-05-410**  
מס. קובץ **155X3314**

אינדקס פרופילים 1:1  
שלבי גלילה

X33

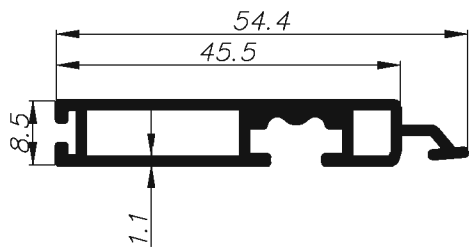

0.437	משקל ק"ג/מ"א	שלב סופי לשלבי מיני ומדי		<b>004876</b>
0.15	cm <sup>3</sup> Ixx	16.5	היקף חיצוני ס"מ	
3.6	cm <sup>3</sup> Iyy	7.5	היקף פנימי ס"מ	

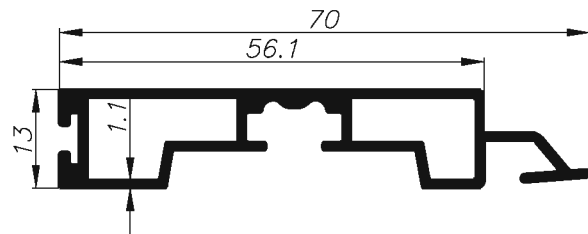

0.405	משקל ק"ג/מ"א	שלב סופי לשלבי 55 ו-65		<b>004875</b>
0.4	cm <sup>3</sup> Ixx	22.0	היקף חיצוני ס"מ	
8.8	cm <sup>3</sup> Iyy	11.0	היקף פנימי ס"מ	

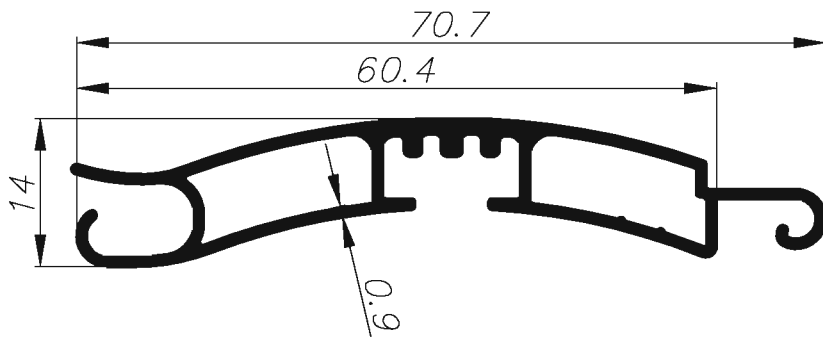

0.467	משקל ק"ג/מ"א	שלב סופי לשלב 60		<b>060975</b>
0.35	cm <sup>3</sup> Ixx	23.6	היקף חיצוני ס"מ	
7.24	cm <sup>3</sup> Iyy	9.5	היקף פנימי ס"מ	

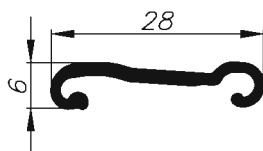

0.141	משקל ק"ג/מ"א	חוליה		<b>010635</b>
0.01	cm <sup>3</sup> Ixx	8.4	היקף חיצוני ס"מ	
0.4	cm <sup>3</sup> Iyy	--	היקף פנימי ס"מ	

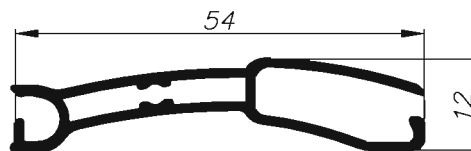

0.335	משקל ק"ג/מ"א	שלב מדי אור בלגי		<b>010634</b>
0.15	cm <sup>3</sup> Ixx	19.4	היקף חיצוני ס"מ	
3.3	cm <sup>3</sup> Iyy	5.8	היקף פנימי ס"מ	

extal

מס. עמוד **X33-05-420**  
מס. קובץ **155X3314**

אינדקס פרופילים 1:1  
שלבי גלילה

X33

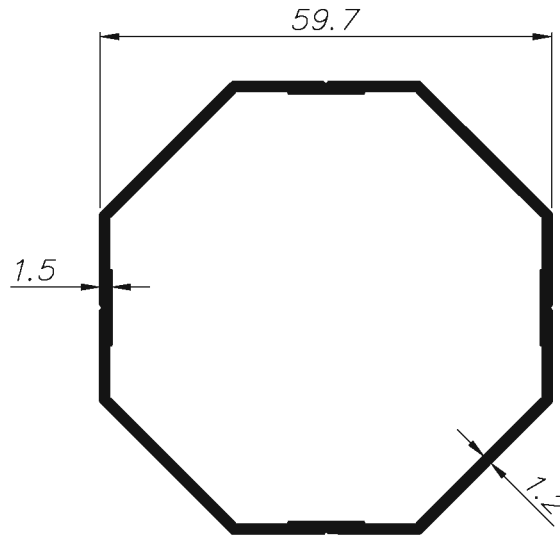

0.627	מסוקל קו/ט"א			וא"ל
10.5	cm <sup>4</sup> Ixx	19.7	היקף חיצוני ס"מ	006349
10.5	cm <sup>4</sup> Iyy	18.9	היקף פנימי ס"מ	

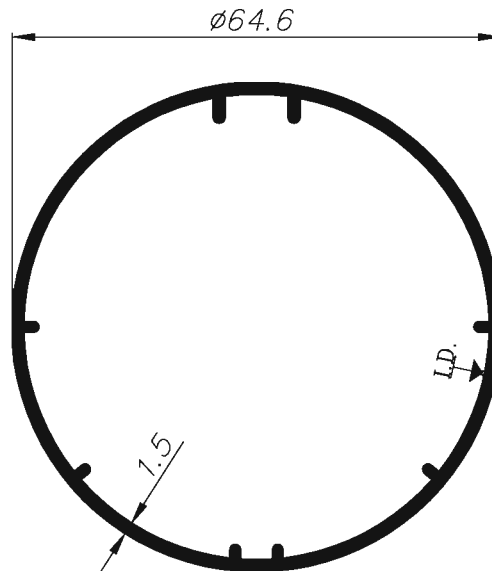

0.870	מסוקל קו/ט"א			וא"ל
16.1	cm <sup>4</sup> Ixx	20.3	היקף חיצוני ס"מ	004711
15.5	cm <sup>4</sup> Iyy	22.5	היקף פנימי ס"מ	

 extal

מס. עמוד X33-05-430  
מס. קובץ 153X3315

אינדקס פרופילים 1:1  
וואלים

X33

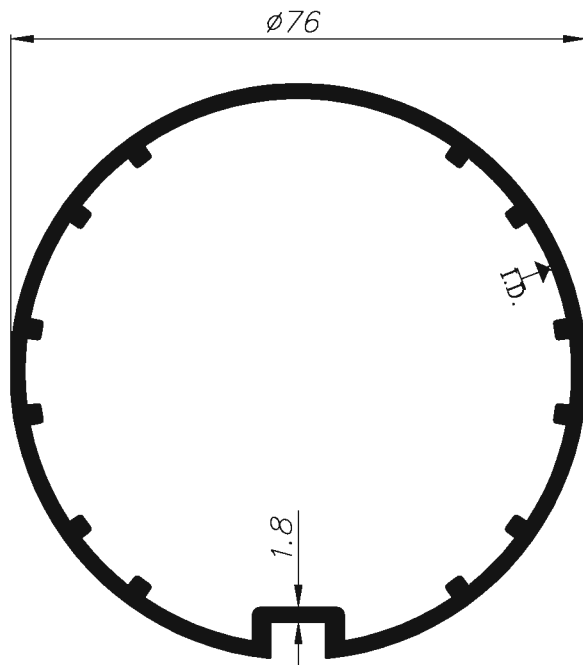

1.330	משקל ק"מ"א			מ"ל
32.8	cm <sup>4</sup> Ixx	24.8	היקף חיצוני ס"מ	004712
33.2	cm <sup>4</sup> Iyy	27.1	היקף פנימי ס"מ	

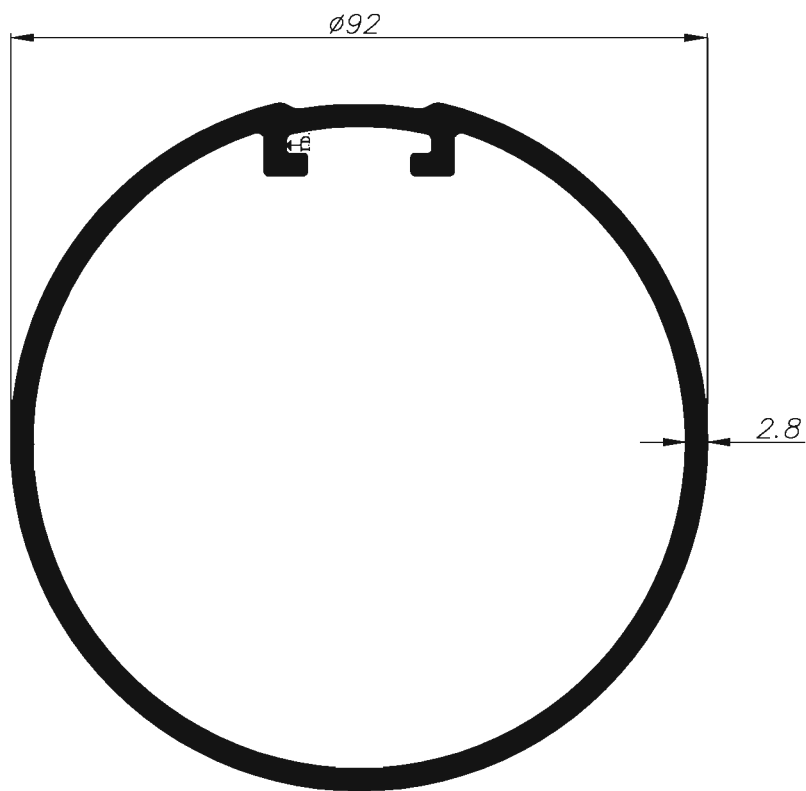

2.264	משקל ק"מ"א			מ"ל
84.8	cm <sup>4</sup> Ixx	28.9	היקף חיצוני ס"מ	006351
78.7	cm <sup>4</sup> Iyy	30.0	היקף פנימי ס"מ	

 extal

מס. עמוד X33-05-440  
מס. קובץ 153X3315

וואלים  
אינדקס פרופילים 1:1

X33

מק"ט	תאור	תמונה	ציפוי	חומר	יחידה	מס. עמוד בקטלוג
207202	חומר לאיטום סדקים צרים		---	---	---	X33-06-010
2031**	פינת מתיחה לארגז תריס		---	---	---	X33-06-010
208507	קליפון להלבשה		---	---	---	X33-06-010
203213	פינת עזר		---	---	---	X33-06-010
206401	גומי זיגוג לארגז תריס		---	---	---	X33-06-010
206803	מברשת		---	---	---	X33-06-010
206534	גומי זיגוג לארגז תריס		---	---	---	X33-06-020
203204	פינת עזר		---	---	---	X33-06-020
202604	מחזיק עליון לשלב מידי		---	---	---	X33-06-020
203215	פינת עזר		---	---	---	X33-06-020
202605	מחזיק עליון לשלב 61 מ"מ		---	---	---	X33-06-020
202664	מחזיק עליון לשלב 55 מ"מ		---	---	---	X33-06-020
208403	זוג שלות לשלב מידי עם 2 ברגים		---	---	---	X33-06-030
208402	זוג שלות לשלב מיני		---	---	---	X33-06-030
208406	זוג שלות לשלב 61 מ"מ עם 2 ברגים		---	---	---	X33-06-030
208404	זוג שלות לשלב 55 מ"מ עם 2 ברגים		---	---	---	X33-06-030
208420	זוג שלות לשלב מידי אור בלגי עם 2 ברגים		---	---	---	X33-06-030

מקרא ציפויים:

B.....שחור  
W.....לבן  
R.....RAL  
A.....אנודיז  
S.....מיוחדים  
MF.....כלא ציפוי



פינת מתיחה לארגז תריס

2031\*\*

מקלט פינה

מידות 10.5X24

203136

10.4X22

203164



חומר לאיטום סדקים צרים

207202



פינת עזר

203213



קליפון להלבשה

208507



מברשת

206803



גומי זיגוג לארגז תריס

206401



 extal

מס. עמוד X33-06-010  
מס. קובץ 156X33001

אינדקס אביזרים

X-33

פינת עזר

203204



גומי זיגוג לארגז תריס

206534



פינת עזר

203215

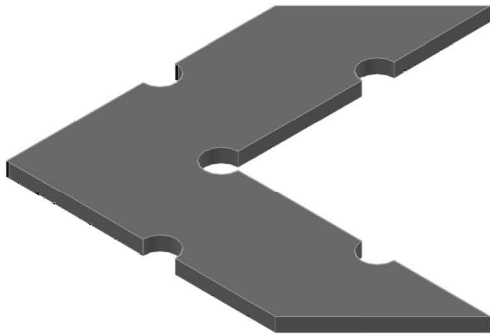

מחזיק עליון לשלב מידי

202604



מחזיק עליון לשלב 55 מ"מ

202664



מחזיק עליון לשלב 61 מ"מ

202605

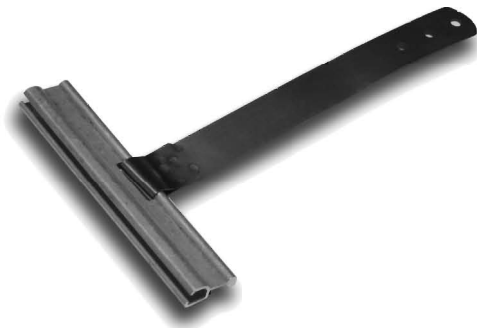

זוג שלות לשלב מיני

208402

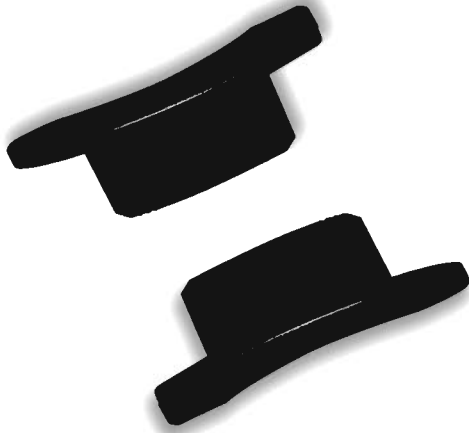

זוג שלות לשלב מידי  
עם 2 ברגים

208403



זוג שלות לשלב 55 מ"מ  
עם 2 ברגים

208404



זוג שלות לשלב 61 מ"מ  
עם 2 ברגים

208406



זוג שלות לשלב מידי אור בלגי  
עם 2 ברגים

208420

