

מתכנן / יצרן נכבד

■ אקסטל מגישה לך קטלוג הכולל את מלוא המידע הדרוש ליישום ותפעול המערכת / סיסטמה. כל המידות המצוינות בקטלוג הינן במ"מ אלא אם צוין אחרת.

■ פרופילי האלומיניום המופיעים בקטלוג עשויים מנתך 6063 בטיפול טרמי T5. בשרטוטי הפרופילים מופיעים מידות כלליות ועובי דופן של הפרופילים. אקסטל מוסמכת לסמן את מוצריה לפי תקן ישראלי לייצור פרופילים: 7685. חברת אקסטל נבחנת ונסקרת ע"י מכון התקנים הישראלי לתקן הבינלאומי: ISO9001.

■ סימני הזיהוי של מערכות אקסטל, פרופילי האלומיניום והאבזרים של אקסטל הינם:



1. פס אחד או שני פסים המוטבעים על הפרופיל



2. סימן מסחרי

extal

3. סימן הזיהוי לציפוי אקסטל

■ מצבעת אקסטל נמצאת תחת פיקוח מכון התקנים בהתאם לתקן הישראלי, 4402, חלק 2, ייצור פרופילי אלומיניום לשימושים ארכיטקטוניים: פרופילים מוגמרים. כל הפרופילים הנצבעים באקסטל עוברים טיפול כימי מכין בהתאם לתקן האירופאי qualicoat.

■ לצורך פגישות יעוץ, תמיכה והדרכה למוצרים השונים, ניתן לפנות למחלקת הפיתוח והתמיכה של אקסטל.

■ מגוון מוצרי אקסטל - מערכות אלומיניום והמוצרים הנלווים למערכות אלו ניתנים לרכישה אצל משווקים ברחבי הארץ. לקבלת רשימת משווקים מורשים בארץ ניתן לפנות לאתר החברה בכתובת:

www.extal.com

לתשומת לב

■ חוברת למוצר זו הוכנה בקפידה רבה על מנת להבטיח את דיוק המידע. אף על פי כן, ייתכן ונפלו טעויות כלשהן במידות, במשקלים או בפרטים אחרים.

משקל הפרופיל הינו תיאורטי וגם עשוי להשתנות בהתאם לדרישות התקן. עקב הסיבות הנ"ל אין לבסס חישובי מחיר על משקלי הפרופילים המופיעים בקטלוג.

■ אקסטל שומרת לעצמה את הזכות לבצע כל שינוי, טכני או אחר, ללא כל הודעה מוקדמת. הנכם מוזמנים לבקר באתר אקסטל, על מנת להתעדכן בשינויים והחידושים.

■ כל סדרות אקסטל, מבוססות על פטנטים ומדגמים רשומים. הן הפרופילים והן האביזרים.

■ הנתונים הטכניים בקטלוג זה מיועדים להדרכה בלבד! פעילות הלקוח ע"פ הנתונים הללו מהקטלוג הינו באחריותו בלבד!!



דלתות וחלונות הזזה
בעיצוב מינימליסטי

V 22/21

מבוא

פרק 1

תרשים מידות מירביות לכנף בעומס סטטי (ס"מ)

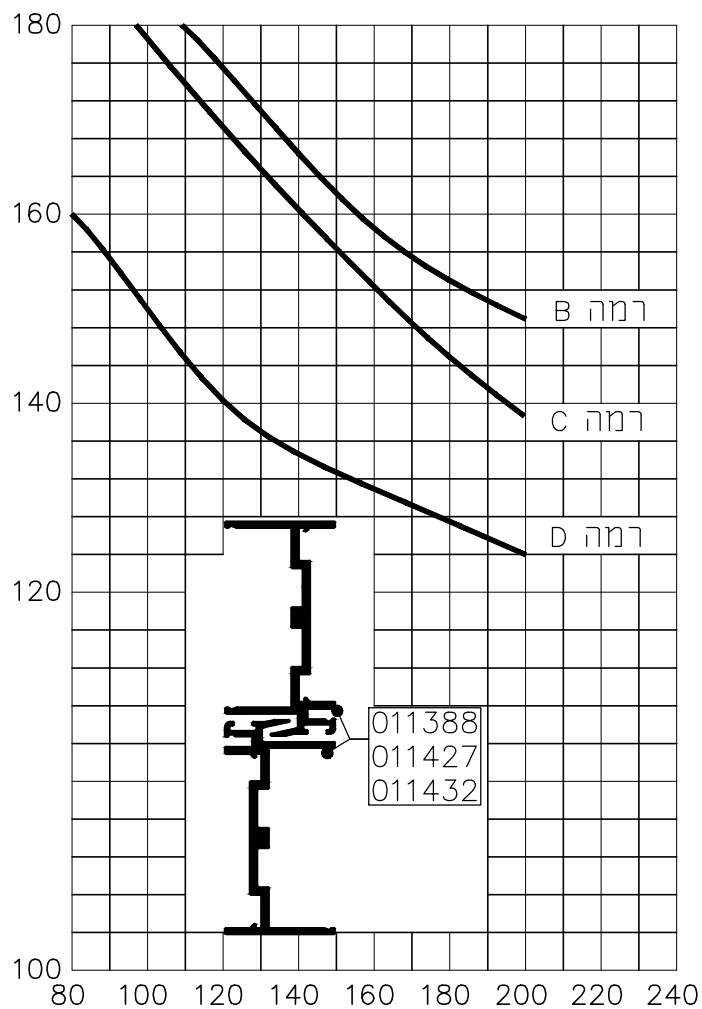

D	C	B	רמה
1800	1400	1000	עומס סטטי (ניוטון למ"ר)

גרף מתייחס לבחירת מידות מירביות לכנף עם זכוכית מונוליתית. במקרה של זכוכית בידודית יש להתייחס למשקל כנף מקסימלי 230 ק"ג במקרה שמשקל הכנף עולה על 230 ק"ג, יש לפנות למח' מוצרים והדרכה

תרשים מידות מרובות לכנף בעומס סטטי (ס"מ)

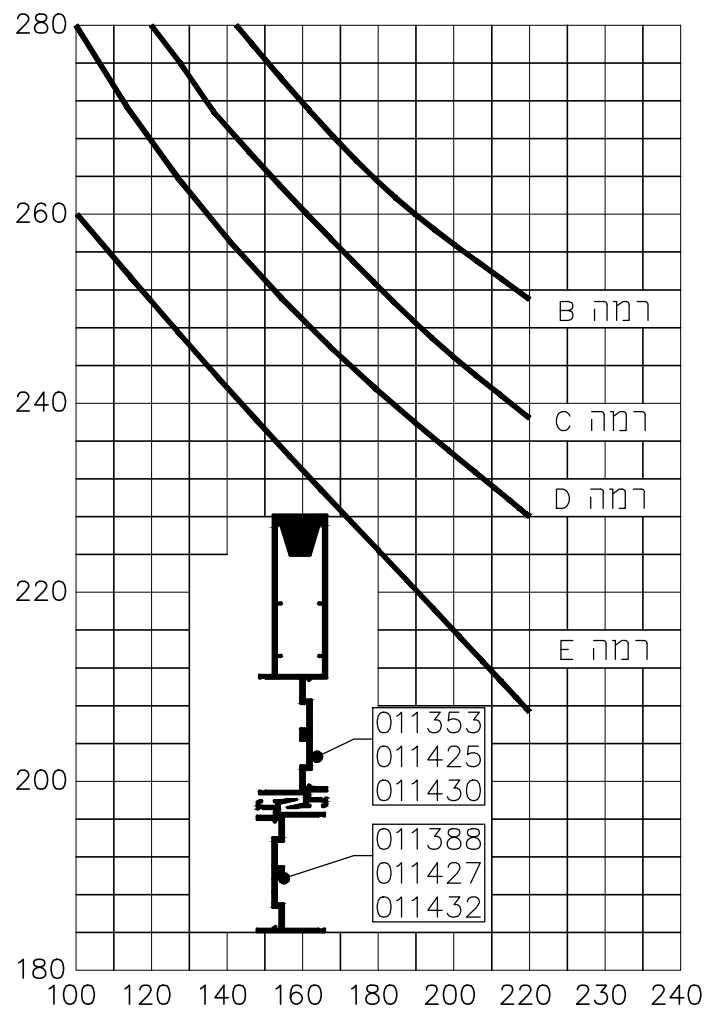

רמה	B	C	D	E	F
עומס סטטי (ניוטון למ"ר)	1000	1400	1800	2200	2600

גרף מתייחס לבחירת מידות מרובות לכנף עם זכוכית מונוליתית. במקרה של זכוכית בידודית יש להתייחס למשקל כנף מקסימלי 230 ק"ג במקרה שמשקל הכנף עולה על 230 ק"ג, יש לפנות למח' מוצרים והדרכה

תרשים מידות מרובות לכנף בעומס סטטי (ס"מ)

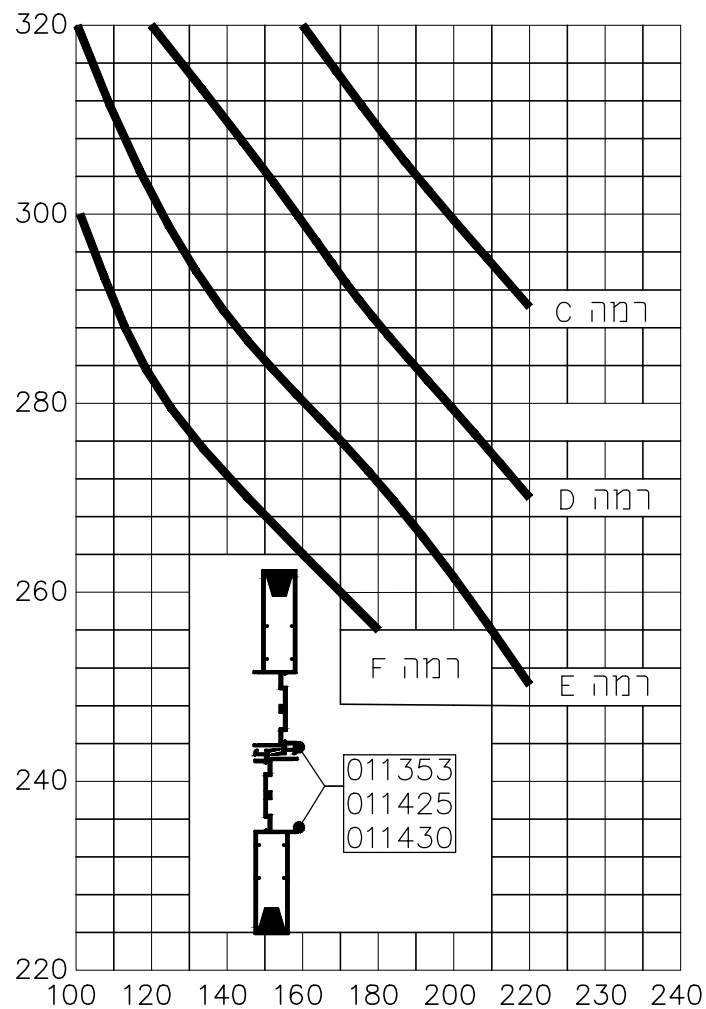

רמה	B	C	D	E	F
עומס סטטי (ניוטון למ"ר)	1000	1400	1800	2200	2600

גרף מתייחס לבחירת מידות מרובות לכנף עם זכוכית מונוליתית. במקרה של זכוכית בידודית יש להתייחס למשקל כנף מקסימלי 230 ק"ג במקרה שמשקל הכנף עולה על 230 ק"ג, יש לפנות למח' מוצרים והדרכה

דלתות וחלונות הזזה
בעיצוב מינימליסטי

V 22/21







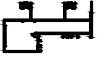

אינדקס
פרופילים

פרק 2

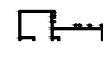
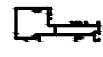
מס. פרופיל	צורה	תאור	משקל ק"ג/מ"א	היקף חיצוני ס"מ היקף פנימי ס"מ	I_{xx}, cm^4 I_{yy}, cm^4	מס. עמוד בקטלוג פרופילים
010896		מסילה עליונה 2 נתיבים	1.747	$\frac{78.2}{--}$	$\frac{10.2}{99.2}$	V22-05-010
010280		מסילה תחתונה 62 מ"מ	2.524	$\frac{66.8}{28.9}$	$\frac{31.3}{139.5}$	V22-05-010
010369		מסילה תחתונה 42 מ"מ	2.277	$\frac{59.8}{26.5}$	$\frac{10.9}{117.6}$	V22-05-010
011376		מסילה תחתונה 2 נתיבים	2.88	$\frac{73.6}{36.4}$	$\frac{80.4}{176.8}$	V22-05-020
010241		מסילה תחתונה 28 מ"מ	1.338	$\frac{52.5}{--}$	$\frac{3.7}{63.7}$	V22-05-020
010360		משקוף צד 2 נתיבים פתוח	0.921	$\frac{45.0}{--}$	$\frac{0.85}{60.1}$	V22-05-030
010889		מסילה עליונה 3 נתיבים	2.573	$\frac{108.0}{--}$	$\frac{14.7}{312.6}$	V22-05-030
010301		מסילה תחתונה 62 מ"מ	3.728	$\frac{93.0}{45.5}$	$\frac{44.2}{436.0}$	V22-05-040
010370		מסילה תחתונה 42 מ"מ	3.344	$\frac{84.3}{40.9}$	$\frac{15.3}{379.7}$	V22-05-040
010225		מסילה תחתונה 28 מ"מ	1.945	$\frac{75.8}{--}$	$\frac{5.4}{210.7}$	V22-05-050
010573		משקוף צד 3 נתיבים פתוח	1.512	$\frac{63.2}{--}$	$\frac{1.1}{194.0}$	V22-05-050
011001		מסילה עליונה 4 נתיבים	3.34	$\frac{139.5}{--}$	$\frac{19}{702.6}$	V22-05-060
011000		מסילה תחתונה 4 נתיבים	4.93	$\frac{122.8}{28.1}$	$\frac{52.5}{1004.3}$	V22-05-060
011002		משקוף צד 4 נתיבים פתוח	1.840	$\frac{75.4}{--}$	$\frac{1.1}{415.4}$	V22-05-070
011369		מסילה עליונה נתיב אחד לדלת	0.940	$\frac{39.5}{--}$	$\frac{4.80}{14.60}$	V22-05-070
011370		מסילה תחתונה נתיב אחד לדלת	1.6050	$\frac{44.3}{18.0}$	$\frac{16.70}{32.90}$	V22-05-070
011420		מסילה תחתונה 80 מ"מ נתיב אחד	1.867	$\frac{47.9}{23.0}$	$\frac{42.85}{40.30}$	V22-05-070
011367		משקוף צד נתיב אחד	0.536	$\frac{25.5}{--}$	$\frac{0.36}{13.2}$	V22-05-080
		גרסה 01.01.2019 מס. עמוד V22-02-010 מס. קובץ 152V2201	אינדקס פרופילים			V22

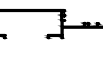
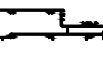
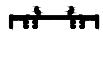
מס. פרופיל	צורה	תאור	משקל ק"ג/מ"א	היקף חיצוני ס"מ היקף פנימי ס"מ	I_{xx}, cm^4 I_{yy}, cm^4	מס. עמוד בקטלוג פרופילים
011334		זקף זיגוג 49 מ"מ	2.5	$\frac{60.4}{37.8}$	$\frac{216.2}{11.1}$	V22-05-080
011353		שולב זיגוג 49 מ"מ	2.279	$\frac{43.0}{20.3}$	$\frac{153.4}{5.2}$	V22-05-080
011386		כנף עליון/תחתון 49 מ"מ	1.453	$\frac{43.1}{21.1}$	$\frac{18.8}{19.8}$	V22-05-080
011387		זקף חיזוק אחד זיגוג 49 מ"מ	1.713	$\frac{49.7}{19.0}$	$\frac{72}{8.1}$	V22-05-090
011388		שולב ללא חיזוק זיגוג 49 מ"מ	0.754	$\frac{28.7}{-}$	$\frac{12.8}{1.1}$	V22-05-090
011424		זקף זיגוג 40 מ"מ	2.531	$\frac{61.7}{38}$	$\frac{216}{11.5}$	V22-05-090
011425		שולב זיגוג 40 מ"מ	2.300	$\frac{44.3}{20.2}$	$\frac{149}{5.1}$	V22-05-100
011371		כנף עליון / תחתון 40 מ"מ	1.477	$\frac{43.1}{20.9}$	$\frac{19.5}{18.4}$	V22-05-100
011426		זקף חיזוק אחד זיגוג 40 מ"מ	1.746	$\frac{50.9}{19.0}$	$\frac{72}{8.4}$	V22-05-100
011427		שולב ללא חיזוק זיגוג 40 מ"מ	0.794	$\frac{30.4}{-}$	$\frac{12.37}{1.4}$	V22-05-110
011429		זקף זיגוג 21 מ"מ	2.608	$\frac{65.5}{19.0}$	$\frac{216}{13}$	V22-05-110
011430		שולב זיגוג 21 מ"מ	2.377	$\frac{48.1}{20.2}$	$\frac{154.4}{5.8}$	V22-05-110
011428		כנף עליון / תחתון 21 מ"מ	1.524	$\frac{46.9}{20.9}$	$\frac{22.2}{18.3}$	V22-05-120
011431		זקף חיזוק אחד זיגוג 21 מ"מ	1.823	$\frac{54.7}{19.0}$	$\frac{74.3}{10}$	V22-05-120
011432		שולב ללא חיזוק זיגוג 21 מ"מ	0.871	$\frac{34.2}{-}$	$\frac{13}{2.1}$	V22-05-120
		גרסה 01.01.2019 מס. עמוד V22-02-020 מס. קובץ 152V2201	אינדקס פרופילים			V22

מס. פרופיל	צורה	תאור	משקל ק"ג/מ"א	היקף חיצוני ס"מ היקף פנימי ס"מ	$\frac{y}{x}$ $\frac{I_{xx}, \text{cm}^4}{I_{yy}, \text{cm}^4}$	מס. עמוד בקטלוג פרופילים
010163		סרגל זיגוג למרווח 15 מ"מ	0.499	$\frac{19.5}{10.2}$	$\frac{1.3}{5.8}$	V22-05-130
010094		סרגל זיגוג למרווח 26 מ"מ	0.344	$\frac{20.5}{--}$	$\frac{0.85}{0.21}$	V22-05-130
010093		סרגל זיגוג למרווח 32 מ"מ	0.367	$\frac{21.9}{--}$	$\frac{0.8}{2.2}$	V22-05-130
007556		סרגל זיגוג למרווח 41 מ"מ	0.273	$\frac{17.7}{--}$	$\frac{0.68}{0.89}$	V22-05-130
007621		סרגל זיגוג למרווח 45 מ"מ	0.262	$\frac{16.5}{--}$	$\frac{0.65}{0.64}$	V22-05-130
007529		סרגל זיגוג למרווח 54 מ"מ	0.224	$\frac{14.4}{--}$	$\frac{0.57}{0.32}$	V22-05-130
011337		מכסה שולב V22	0.198	$\frac{12.9}{--}$	$\frac{0.04}{1.8}$	V22-05-130
011354		מכסה נתיב	0.142	$\frac{7.1}{--}$	$\frac{0.05}{0.16}$	V22-05-130
011349		שתיל לדלת הזזה	0.331	$\frac{16.8}{--}$	$\frac{0.5}{1.5}$	V22-05-140
099633		חיזוק למסילה תחתונה 3 נתיבים, 42 מ"מ	0.195	$\frac{7.4}{--}$	$\frac{0.06}{0.38}$	V22-05-140
003300		חיזוק למסילה תחתונה 3 נתיבים, 62 מ"מ	0.210	$\frac{8.0}{--}$	$\frac{0.3}{1.3}$	V22-05-140
011384		חיזוק למסילה	0.331	$\frac{12.6}{--}$	$\frac{2.4}{0.1}$	V22-05-140
001447		פקק מחורץ לרצף חלונות	0.177	$\frac{7.7}{--}$	$\frac{0.03}{0.28}$	V22-05-140
001247		הלבשה	0.081	$\frac{3.7}{--}$	$\frac{0.02}{0.02}$	V22-05-140
010330		חציץ סימטרי צר	1.481	$\frac{43.2}{17.9}$	$\frac{9.4}{38.3}$	V22-05-150

מס. פרופיל	צורה	תאור	משקל ק"ג/מ"א	היקף היצוני ס"מ היקף פנימי ס"מ	I_{xx}, cm^4 I_{yy}, cm^4	מס. עמוד בקטלוג פרופילים
010285		מעבר לקבוע 2 נתיבים	2.83	$\frac{69.4}{34.7}$	$\frac{39.9}{166.9}$	V22-05-150
011385		מעבר לקבוע 2 נתיבים	3.1	$\frac{72.4}{38.1}$	$\frac{70.8}{195.1}$	V22-05-160
010287		מעבר לקבוע צד 2 נתיבים	1.529	$\frac{58.7}{--}$	$\frac{9.9}{85.9}$	V22-05-160
010289		קבוע תחתון 2 נתיבים	2.263	$\frac{49.9}{35.0}$	$\frac{17.5}{121.6}$	V22-05-170
010286		מעבר לקבוע 3 נתיבים	4.071	$\frac{92.9}{58.1}$	$\frac{63.5}{513.2}$	V22-05-170
010288		מעבר לקבוע צד 3 נתיבים	1.917	$\frac{73.1}{--}$	$\frac{15.3}{244.7}$	V22-05-180
010290		קבוע תחתון 3 נתיבים	3.018	$\frac{63.9}{48.8}$	$\frac{28.6}{360.9}$	V22-05-180
011441		מתאם למפגש	0.392	$\frac{19.8}{--}$	$\frac{0.08}{3.5}$	V22-05-190
011442		נושק	0.248	$\frac{12.5}{--}$	$\frac{0.4}{0.4}$	V22-05-190
011443		מתאם לרשת	0.428	$\frac{21.7}{--}$	$\frac{0.9}{2.4}$	V22-05-190
011444		פרופיל לרשת	0.872	$\frac{28.7}{6.4}$	$\frac{2.4}{12.4}$	V22-05-190

דלתות וחלונות הזזה
בעיצוב מינימליסטי

V 22/21

הוראות יצור

פרק 3

אטמים

מספר בשרטוט	מספר אטם	תמונה / תאור	תאור האטם	מידות לחיתוך	כמות
33	206157		גומי זיגוג	H-189	4
				B/2-52	4
34	206808		מברשת סנפיר	H-92	6
				B/2-47	8
35	206571		גומי שולב	H-92	2

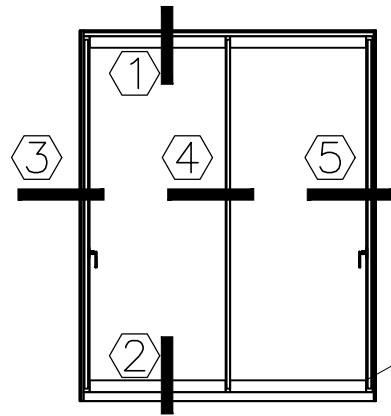

יש לאטום פינה של גומי "ט" בסייליקון ניטראלי

אביזרים

מספר בשרטוט	מספר אביזר	תאור האביזר	כמות	הערות
16	201815	סט גלגלים כפול מתכוונן	1	
17	206965	קוביה מוקצפת	2	
18	212360	מנגנון נעילה רב נקודתי	2	
19	***	כבחירת ידית ראה עמ' V22-06-010	2	
20	208507	קליפון להלבשה		כפי הצורך
21	201774	מעצור כנף	1	
22	216967	אטם צורתי עליון	2	
23	206964	אטם צורתי תחתון	2	
24	208219	כולא כנף	2	
25	226029	סט אטמי שליבה ומכסים	1	
26	208521	שסתום ניקוז		כפי הצורך
27	208544	צינור ניקוז		כפי הצורך

פרופילים

מספר בשרטוט	מספר פרופיל	תמונה / תאור	תאור פרופיל	מידות לחיתוך	כמות	צורת חיתוך
1	010896		מסילה עליונה	B-26	1	
2	010280		מסילה תחתונה	B-26	1	
3	010360		משקוף צד	H	2	
4	011353		שולב	H-91	2	
5	011334		זקף	H-91	2	
6	011386		כנף עליון/תחתון	B/2-47	4	
7	011337		מכסה שולב	H-91	2	
8	011354		מכסה נתיב	B-26	2	
9	011349		שתיל	H-109	2	
10	001247		הלבשה	B-23	2	

זיגוג

2	(B/2-55) x (H-192)	זיגוג
---	--------------------	-------

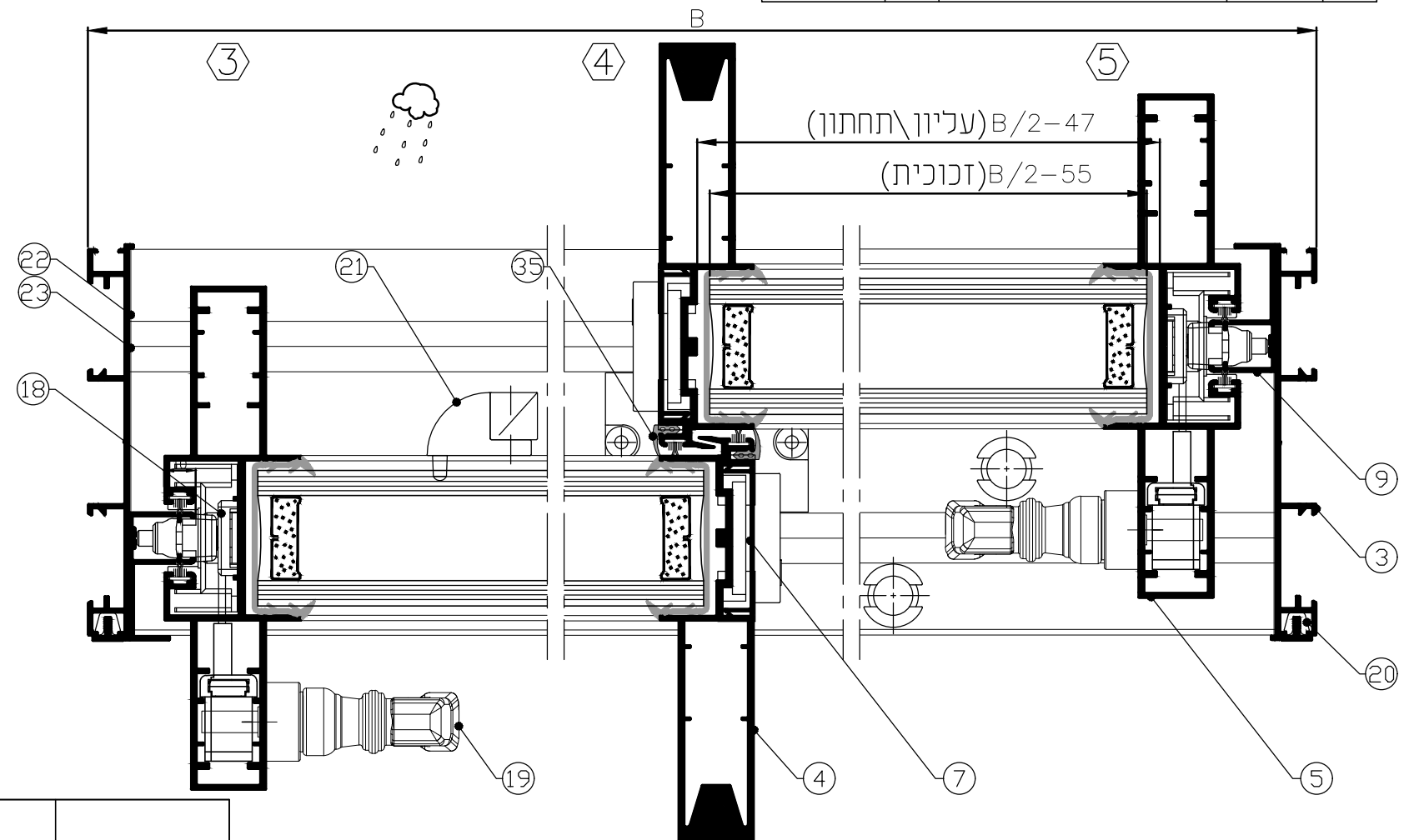
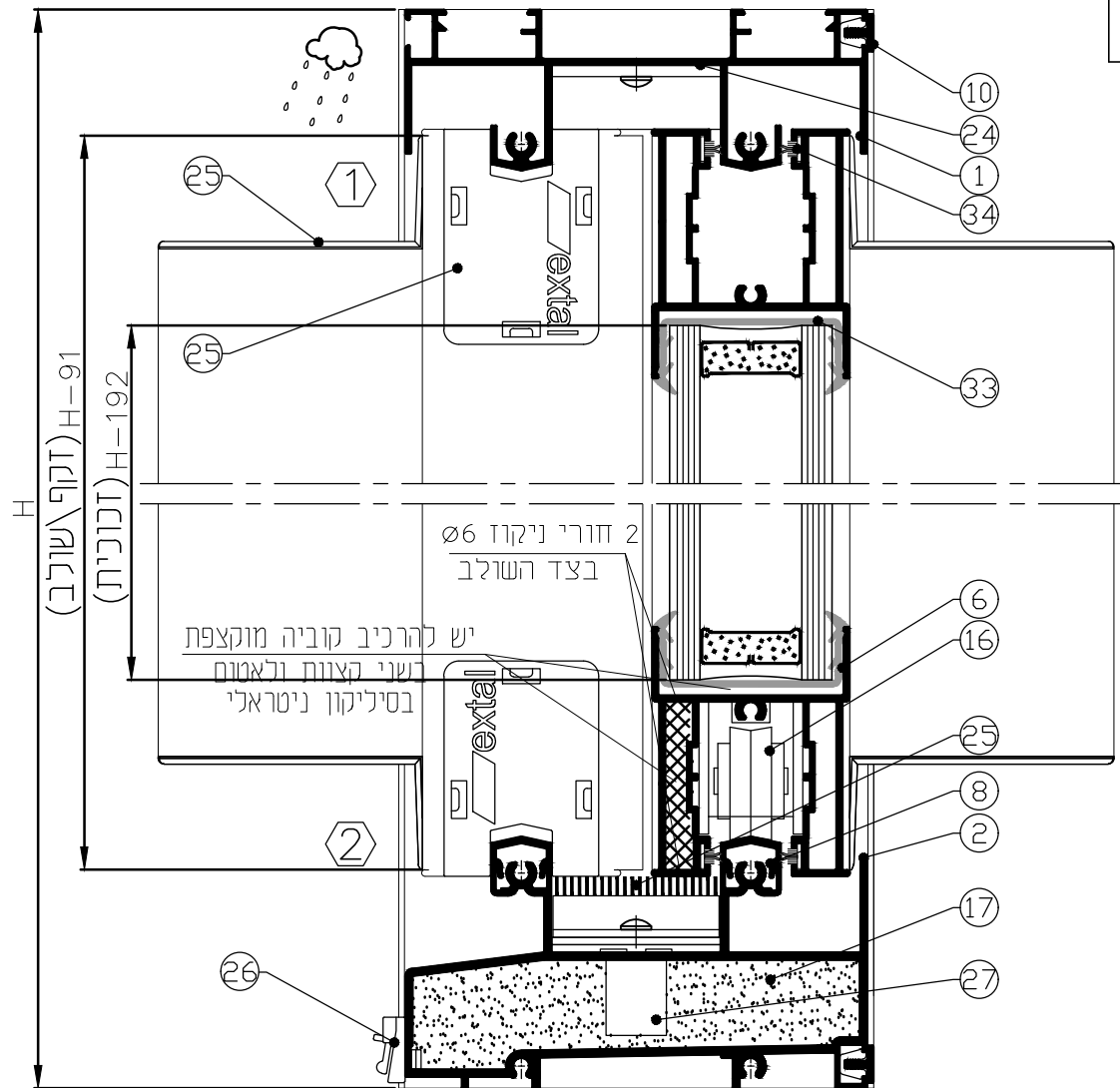

אטמים

מספר בשרטוט	מספר אטם	תאור האטם	מידות לחיתוך	כמות
33	206157	גומי זיגוג	H-226	4
			B/2-52	4
34	206808	מברשת סנפיר	H-92	6
			B/2-47	8
35	206571	גומי שולב	H-92	2

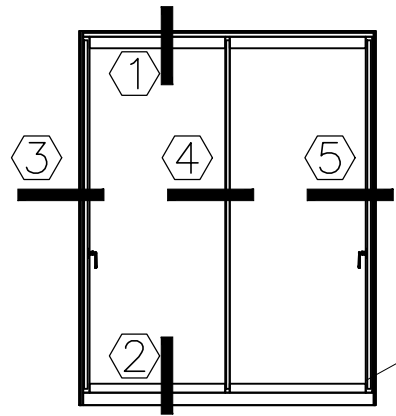

יש לאטום פינה של גומי "ט" בסיליקון ניטראלי

אביזרים

מספר בשרטוט	מספר אביזר	תאור האביזר	כמות	הערות
16	201815	סט גלגלים כפול מתכוונן	1	
17	226032	קוביה מוקצפת	2	
18	212360	מנגנון נעילה רב נקודתי	2	
19	***	לבחירת ידית ראה עמ' V22-06-010	2	
20	208507	קליפון להלבשה	כפי הצורך	
21	201774	מעצור כנף	1	
22	216967	אטם צורתי עליון	2	
23	226033	אטם צורתי תחתון	2	
24	208219	כולא כנף	2	
25	208544	צינור ניקוז 44 מ"מ	כפי הצורך	
26	226029	סט אטמי שליבה ומכסים	1	
27	208521	שסתום ניקוז	כפי הצורך	

כרופילים

מספר בשרטוט	מספר פרופיל	תמונה / תאור	פרופיל תאור	מידות לחיתוך	כמות	צורת חיתוך
1	010896	מסילה עליונה	מסילה עליונה	B-26	1	[Symbol]
2	011376	מסילה תחתונה	מסילה תחתונה	B-26	1	[Symbol]
3	010360	משקוף צד	משקוף צד	H	2	[Symbol]
4	011353	שולב	שולב	H-116	2	[Symbol]
5	011334	זקף	זקף	H-116	2	[Symbol]
6	011386	כנף עליון/תחתון	כנף עליון/תחתון	B/2-47	4	[Symbol]
7	011337	מכסה שולב	מכסה שולב	H-116	2	[Symbol]
8	011354	מכסה נתיב	מכסה נתיב	B-26	2	[Symbol]
9	011349	שתיל	שתיל	H-133	2	[Symbol]
10	001247	הלבשה	הלבשה	H	2	[Symbol]
				B-23	2	[Symbol]
11	011384	פרופיל חיזוק	פרופיל חיזוק	B-126	1	[Symbol]

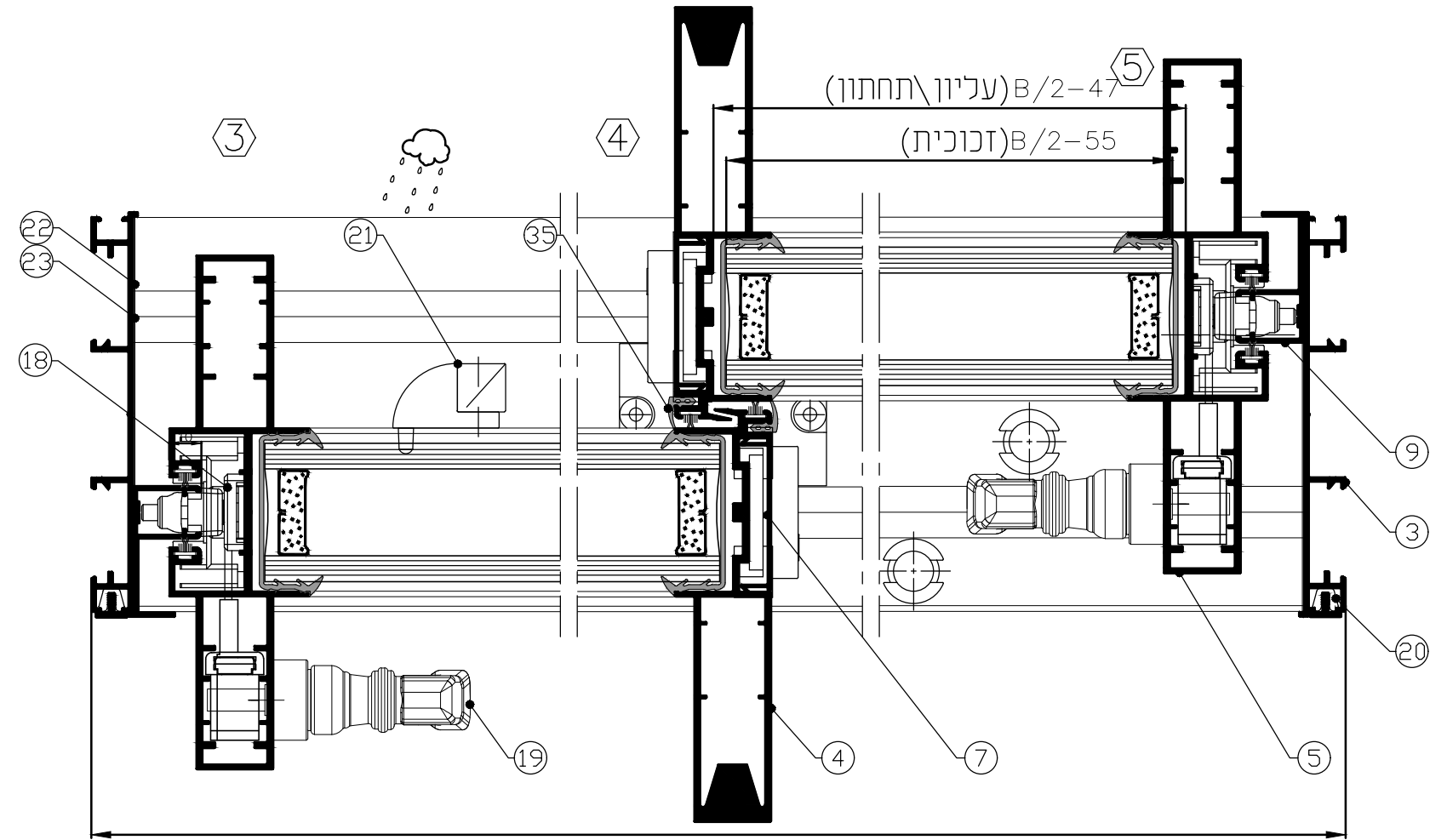
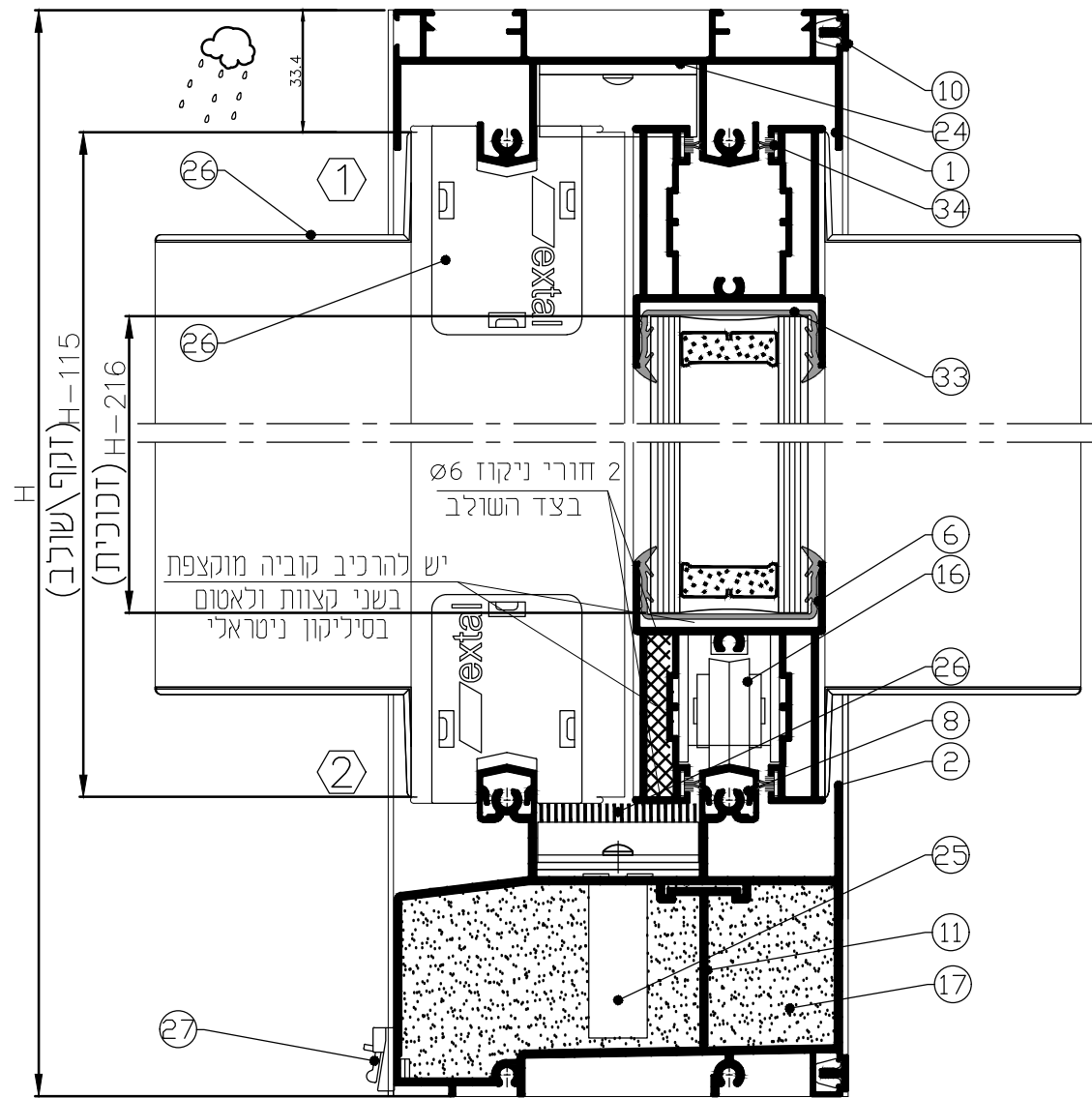

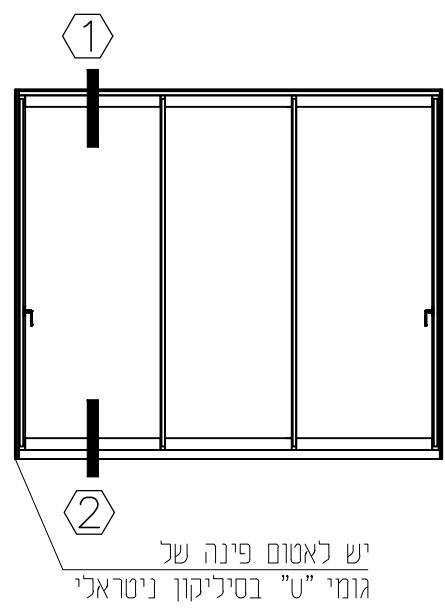
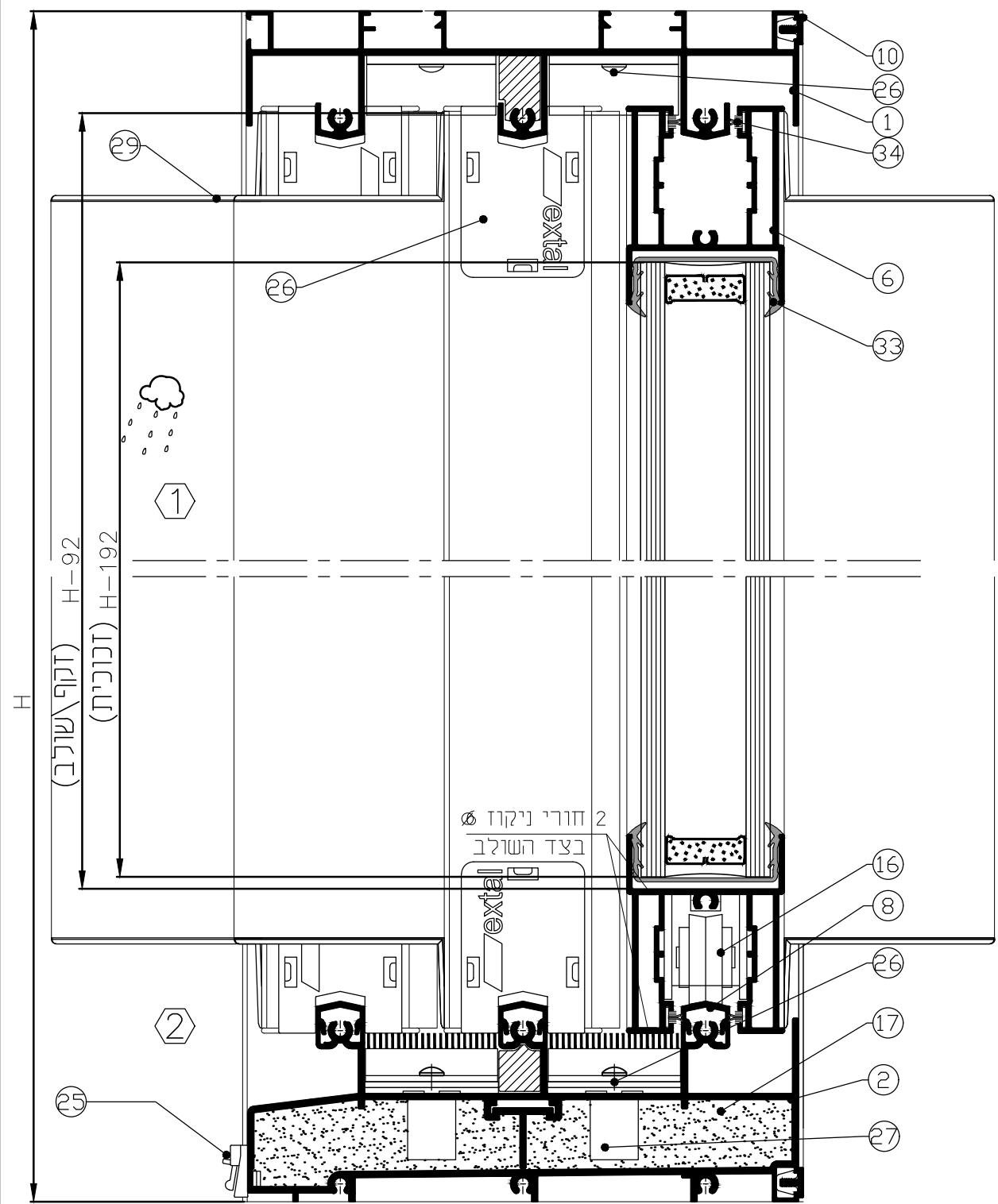

דיגוג

3	(B/3-37) x (H-192)	דיגוג
---	--------------------	-------

אטמים

מספר בשרטוט	מספר אטם	תמונה/תאור	תאור האטם	מידות לחיתוך	כמות
33	206157		גומי זיגוג	H-189	6
				B/3-34	6
34	206808		מברשת סנפיר	H-88	8
				B/2-29	12
35	206571		גומי שולב	H-88	2

כרופילים

מספר בשרטוט	מספר פרופיל	תמונה/תאור	פרופיל תאור	מידות לחיתוך	כמות	צורת חיתוך
1	010889		מסילה עליונה	B-26	1	
2	010301		מסילה תחתונה	B-26	1	
3	010573		משקוף צד	H	2	
4	011353		שולב	H-92	4	
5	011334		זקף	H-92	2	
6	011386		כנף עליון/תחתון	B/3-29	6	
7	011337		מכסה שולב	H-92	4	
8	011354		מכסה נתיב	B-26	2	
9	011349		שתיל	H-109	2	
10	001247		הלבשה	H	2	
				B-23	2	

אביזרים

מספר בשרטוט	מספר אביזר	תאור האביזר	כמות	הערות
16	201815	סט גלגלים כפול מתכוונן	2	
17	206870	קוביה מוקצפת	2	
18	212360	מנגנון נעילה רב נקודתי	2	
19	***	לבחירת ידית ראה עמ' V22-06-010	2	
20	208507	קליפון להלבשה		לפי הצורך
21	201774	מעצור כנף	2	
22	216968	אטם צורתי עליון	2	
23	206865	אטם צורתי תחתון	2	
24	208219	כולא כנף	2	
25	208521	שסתום ניקוז		לפי הצורך
26	226044	סט אטמי שליבה	2	
27	208544	צינור ניקוז		לפי הצורך
28	208168	מכסה לשולב מחוזק	8	
29	208169	מכסה זקף	8	

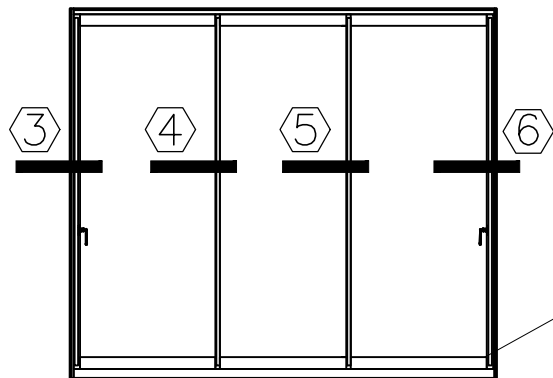

יש לאטום פינה של
גומי "ט" בסיליקון ניטראלי

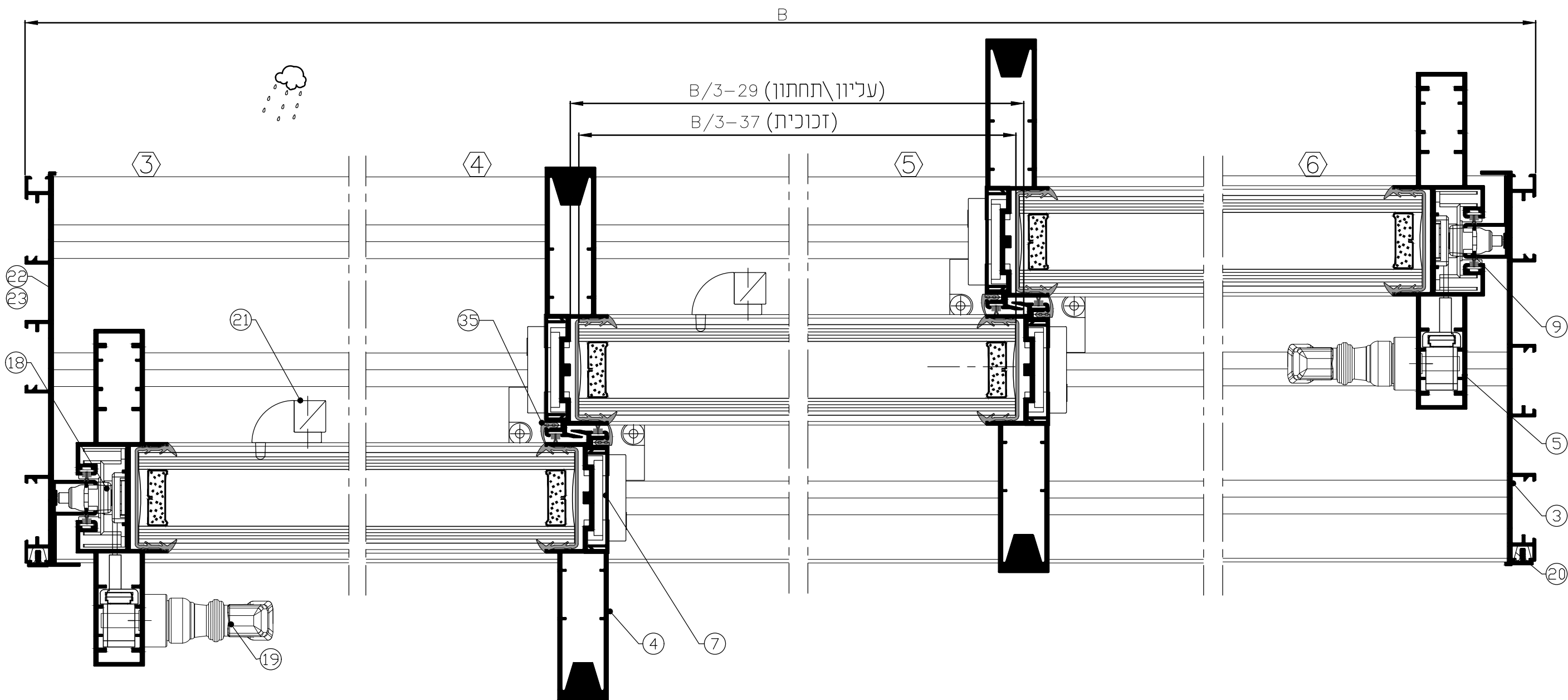

כרוזכילים

מספר בשרטוט	מספר פרופיל	תמונה תאור	תאור פרופיל	מידות לחיתוך	כמות	צורת חיתוך
1	010896		מסילה עליונה	B-26	1	
2	010285		מעבר לקבוע	B-26	1	
3	010289		תחתון לקבוע	B-26	1	
4	090041		מסקוף צד	H	1	
5	010360		מסקוף צד	H	1	
6	010287		תוספת לצד	H1-78	2	
7	011426		זקף	H2-30	2	
8	011371		כנף עליון/תחתון	B/2-47	4	
9	011427		שולב	H2-30	2	
10	011337		מכסה שולב	H2-30	2	
11	011354		מכסה נתיב	B-26	2	
12	011349		שתיל	H2-49	2	
13	007621		סרגל זיגוג	H1-118 B/2-51	4 4	
14	010330		חציץ	H1-78	2	
15	001466		הלבשה	H+50 B+50	2 2	

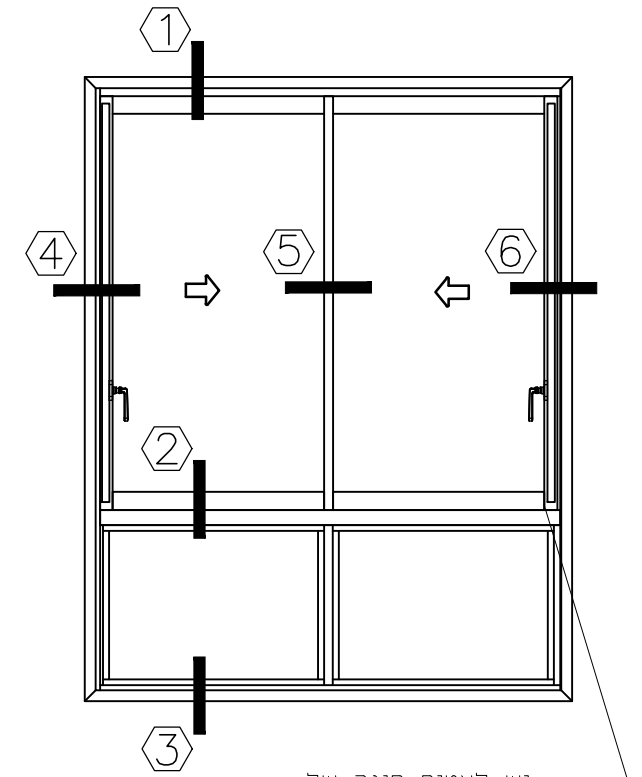

יש לאטום פינה של גומי "ט" בסליקון ניטראלי

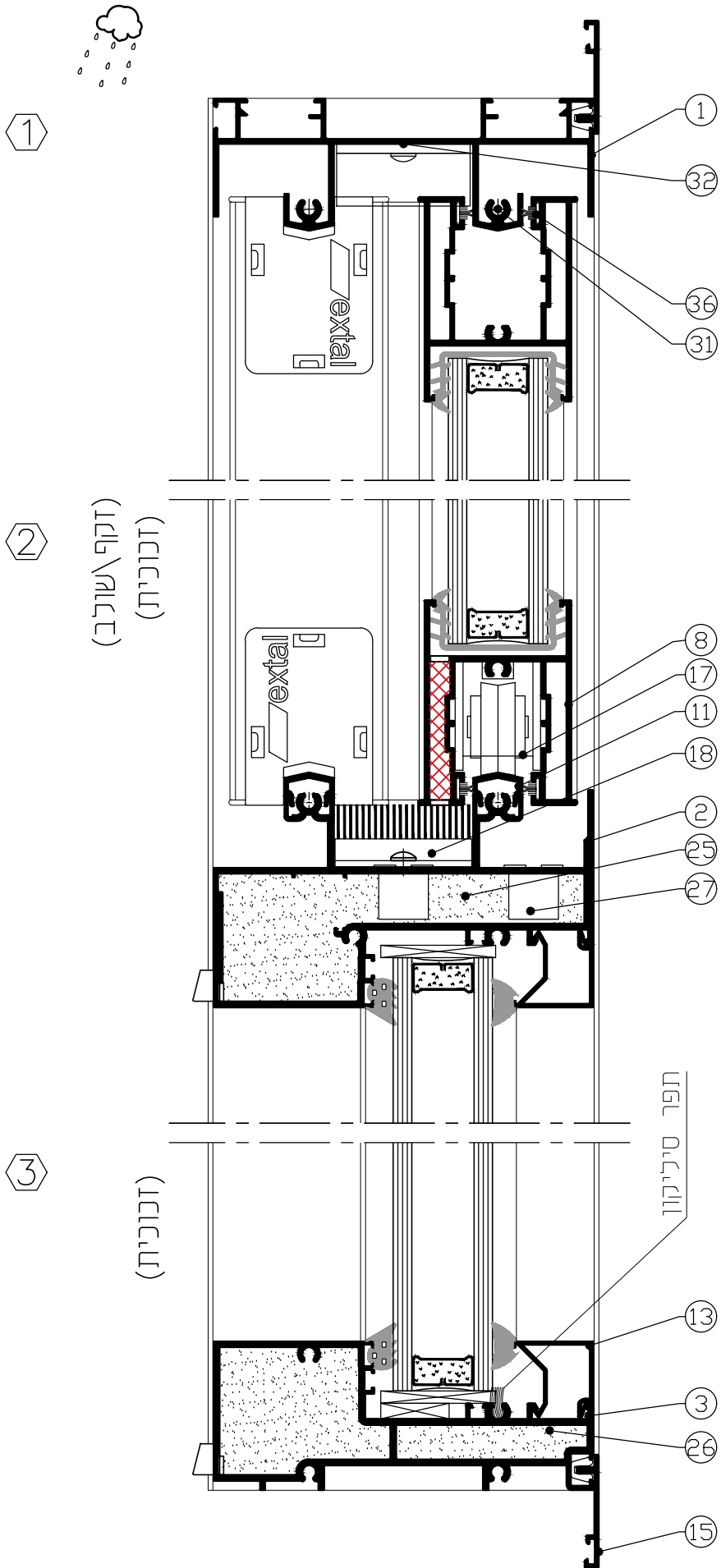

(עליון/תחתון)
(זכוכית)

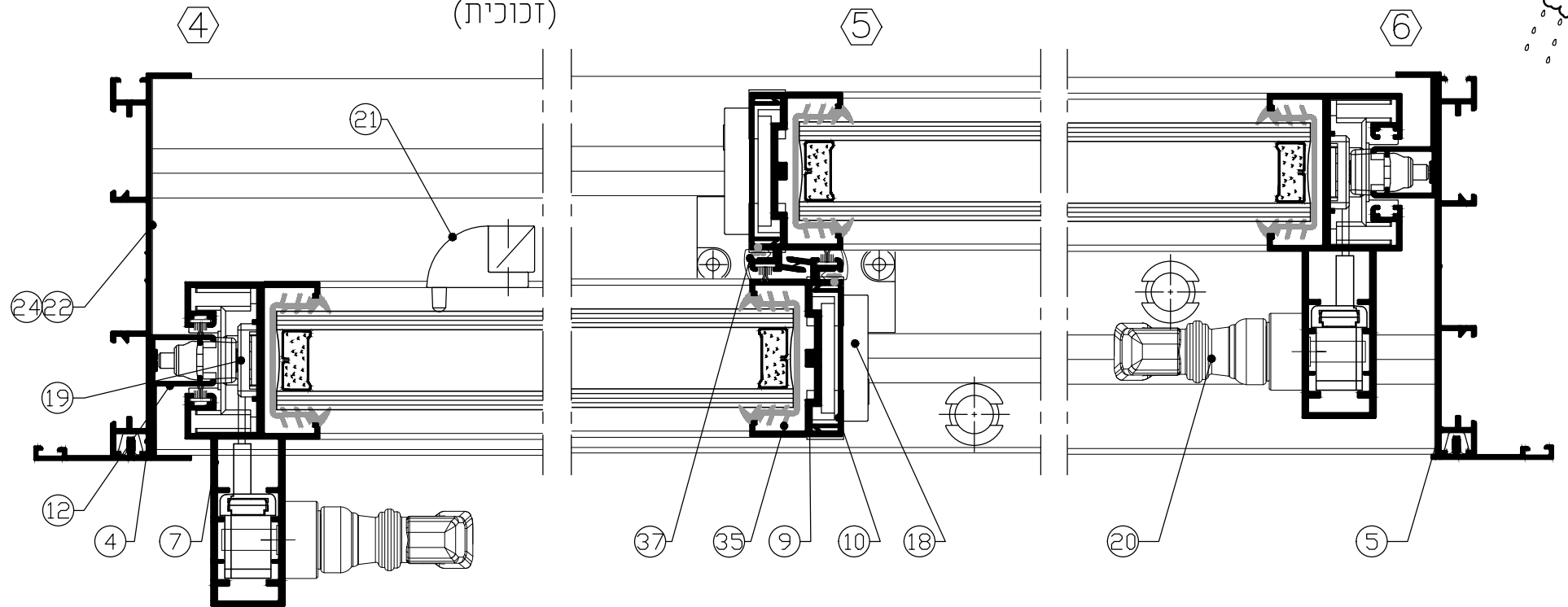

גרסה 01.01.2019
מס. עמוד V22-03-050
מס. קובץ 153V2204

חלון הזזה דו כנפי עם קבוע תחתון

V22

קנה מידה 1:2

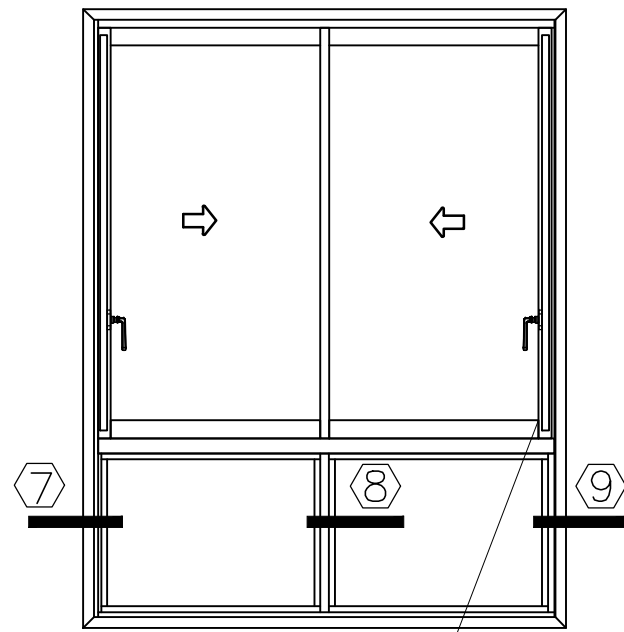

יש לאטום פינה של גומי "ט" בסליקור ניטראלי

אטמים

תאור האטם	תמונה / תאור	מספר האטם	מספר בשרטוט
גומי זיגוג		206158	35
מברשת סנפיר		206808	36
גומי שולב		206571	37
גומי זיגוג		***	38
גומי זיגוג		***	39

אביזרים

מספר בשרטוט	מספר האביזר	תאור האביזר	כמות	הערות
17	201855	סט גלגלים כפול מתכוונן	1	
18	226029	סט אטמי שליבה ומכסים	1	
19	212360	מנגנון נעילה רב נקודתי	2	
20	***	לבחירת ידית ראה עמ' V22-06-010	2	
21	201774	מעצור כנף	1	
22	216967	אטם צורתי עליון	2	
23	226035	אטם צורתי למעבר לקבוע	2	
24	206866	אטם צורתי לקבוע תחתון	2	
25	206871	קוביה מוקצפת לפר. 010285	2	
26	206872	קוביה מוקצפת לפר. 010289	2	
27	208502	צינור ניקוז		לפי הצורך
28	203608	מרחקיה מתכוננת		לפי הצורך
29	208521	שסתום ניקוז		לפי הצורך
30	208507	קליפון להלבשה		לפי הצורך
31	208219	כולא כנף	2	
32	**	ברגים למשקוף וכנף DIN 7981 4.8x25	28	

** לא משווק על ידי אקסטל

זיגוג

2	(B/2-55) X (H2-131)		
2	(B/2-51) X (H1-86)		

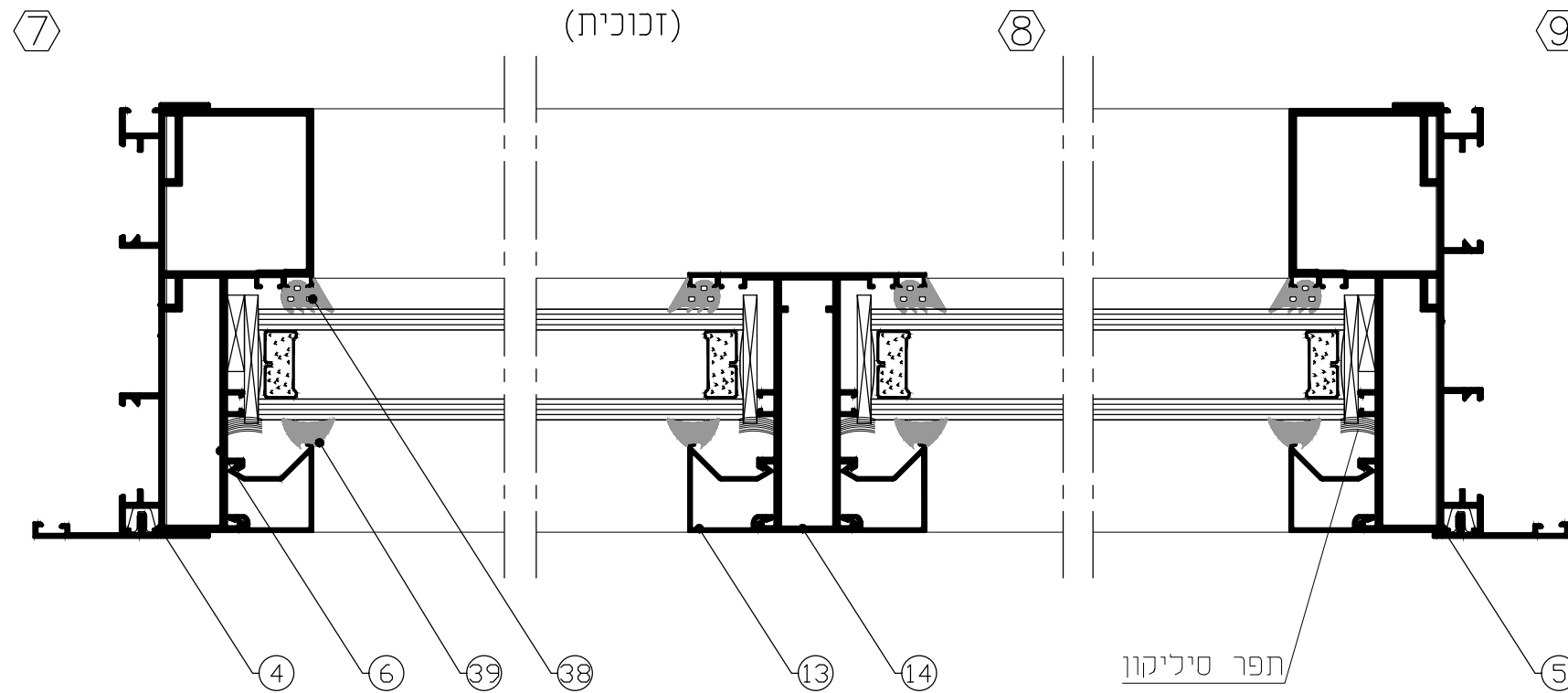

תפר סיליקון

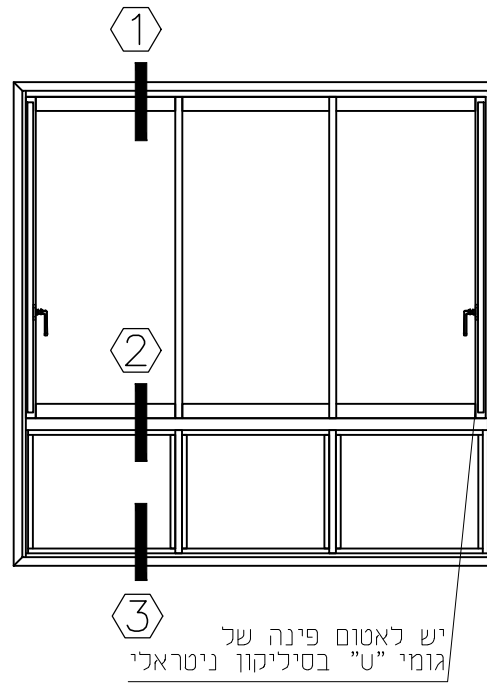
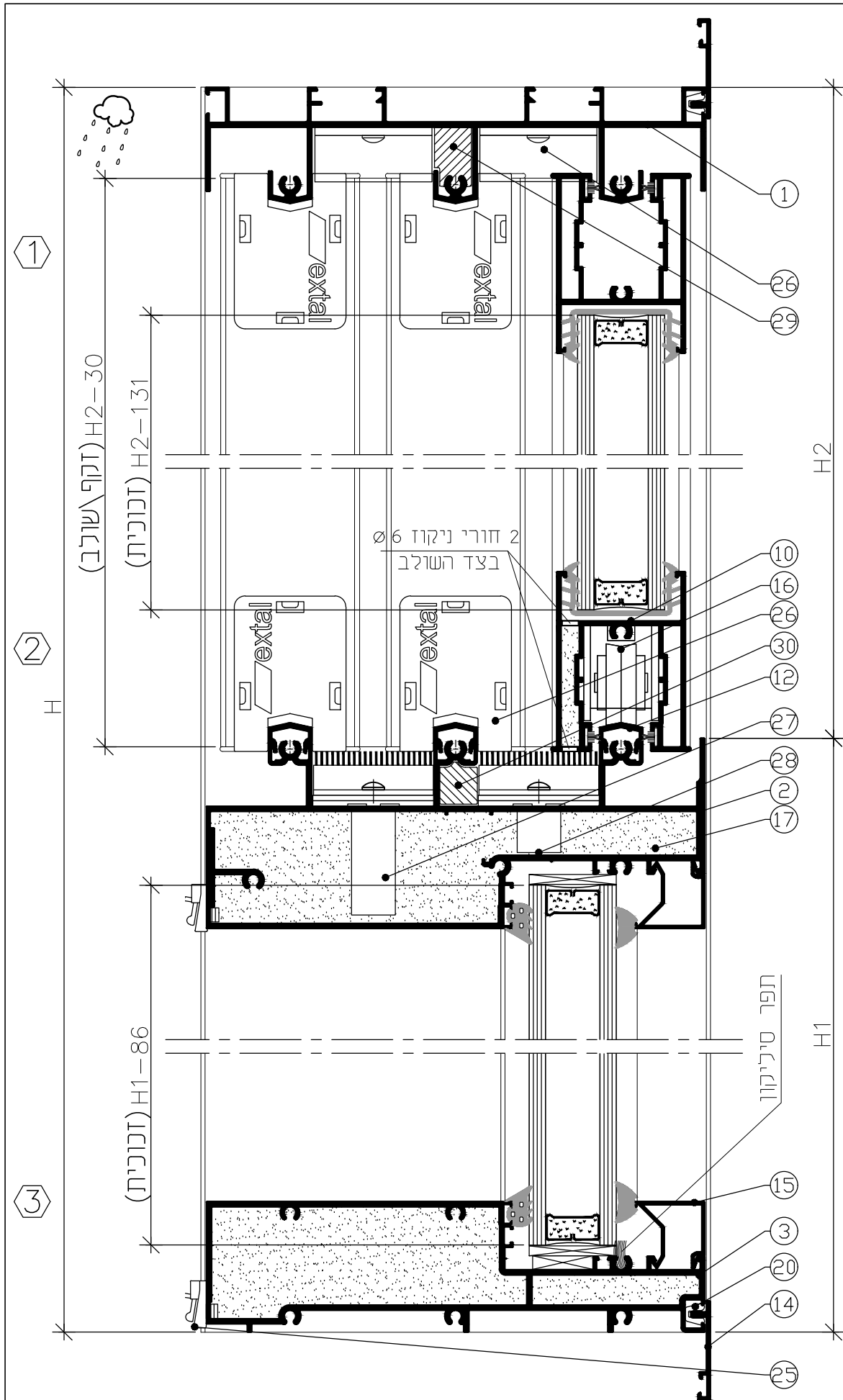

יש לאטום פינה של גומי "ט" בסיליקון ניטראלי

אביזרים

הערות	כמות	תאור האביזר	מספר האביזר	מספר נשרטוט
	2	סט גלגלים כפול מתכוונן	201855	16
	2	קוביה מוקצפת לפר. 010286	206873	17
	2	מנגנון נעילה רב נקודתי	212360	18
	2	לבחירת ידית ראה עמ' V22-06-010	***	19
לפי הצורך		קליפון להלבשה	208507	20
	1	מעצור לכנף	201774	21
	2	אטם צורתו לפר. 010889	216968	22
	2	אטם צורתו לפר. 010290	206874	23
	4	כולא כנף	208219	24
לפי הצורך		שסתום ניקוז	208521	25
	2	סט אטמי שליבה ומכסים	226029	26
לפי הצורך		צינור ניקוז	208544	27
לפי הצורך		צינור ניקוז	208548	28
	2	אטם נתיב עליון	206977	29
	2	אטם נתיב תחתון	206885	30

פרופילים

צורת חיתוך	כמות	מידות לחיתוך	תאור פרופיל	תמונה	מספר פרופיל	מספר נשרטוט
	1	B-26	מסילה עליונה		010889	1
	1	B-26	מעבר לקבוע		010286	2
	1	B-26	מסילה תחתונה		010290	3
	1	H	משקוף צד		090239	4
	1	H	משקוף צד		010573	5
	2	H1-78	משקוף צד		010288	6
	2	H2-30	זקף		011426	7
	4	H2-30	שולב		011427	8
	4	H2-30	מכסה שולב		011337	9
	6	B/3-29	כנף עליון/תחתון		011371	10
	2	H1-78	חציץ		010330	11
	3	B-26	מכסה נתיב		011354	12
	2	H2-49	שתיל		011349	13
	2	H+50	הלבשה		001466	14
	2	B+50				
	6	H-118	סרגל זיגוג		007621	15
	6	B/3-43				

דיגוג

כמות	מידות
3	(B/3-37) X (H2-131)
2	(B/3-51) X (H1-86)

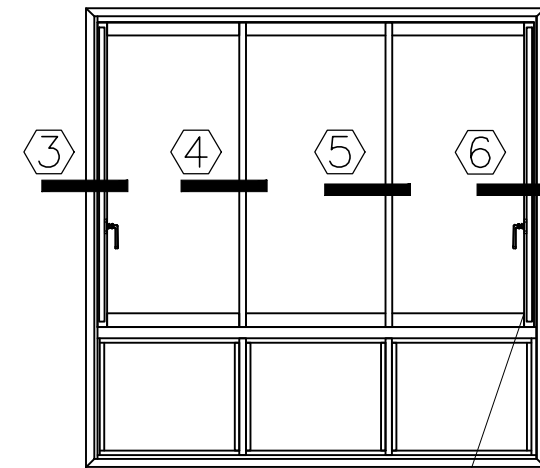

יש לאטום פינה של גומי "ט" בסיליקון ניטראלי

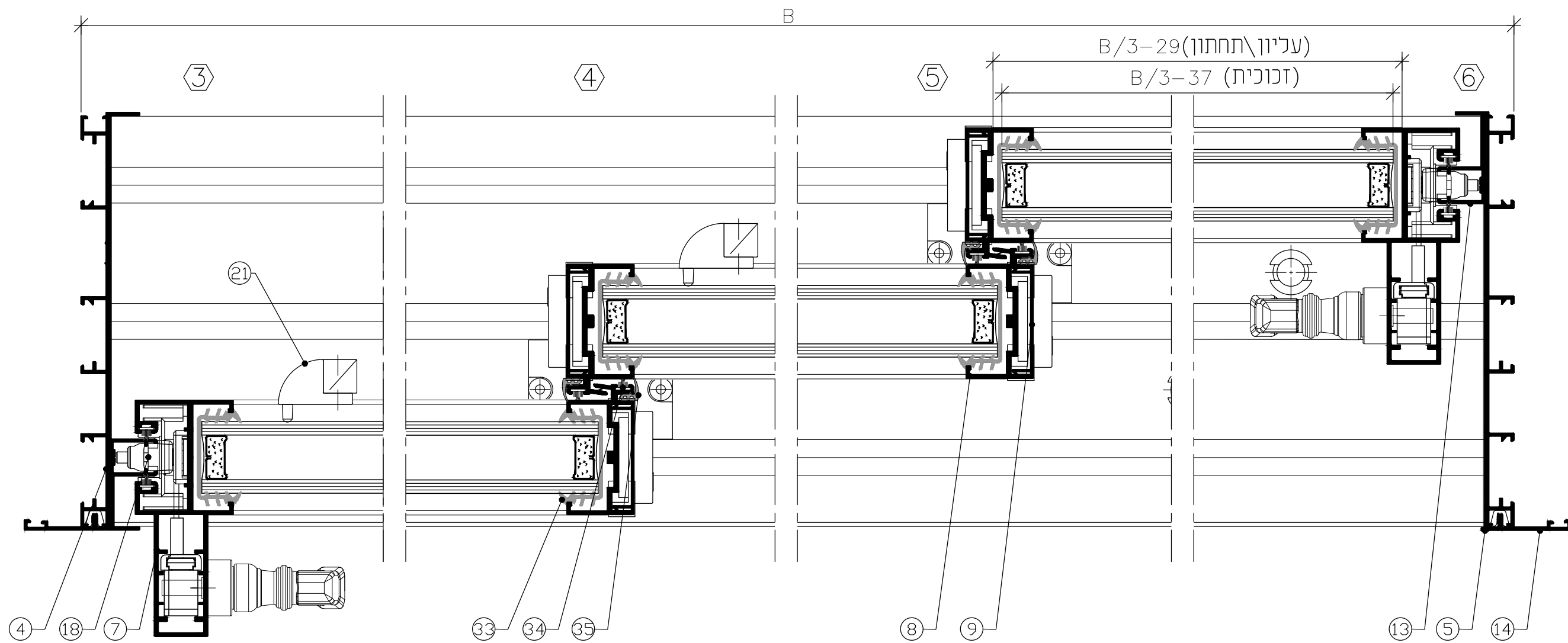

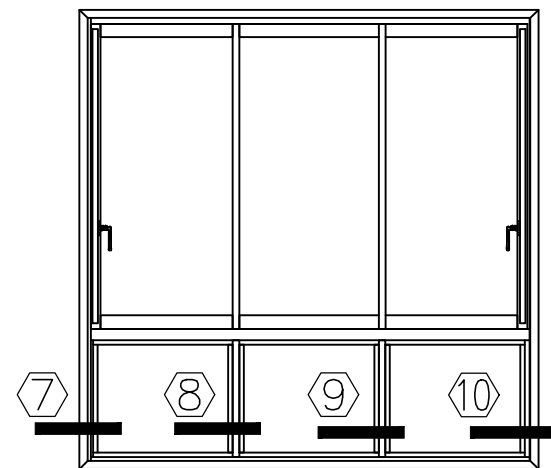

אטמים

תאור האטם	תמונה / תאור	מספר האטם	מספר בשרטוט
גומי זיגוג		206158	33
מברשת סנפיר		206808	34
גומי שולב		206571	35
גומי זיגוג		206274	36
גומי זיגוג		206201	37

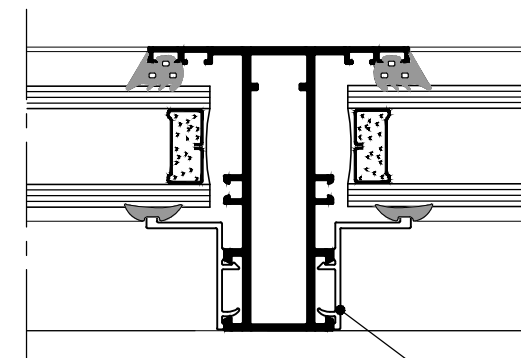

קיימת אפשרות זיגוג עם סרגלים של סידרה B-11

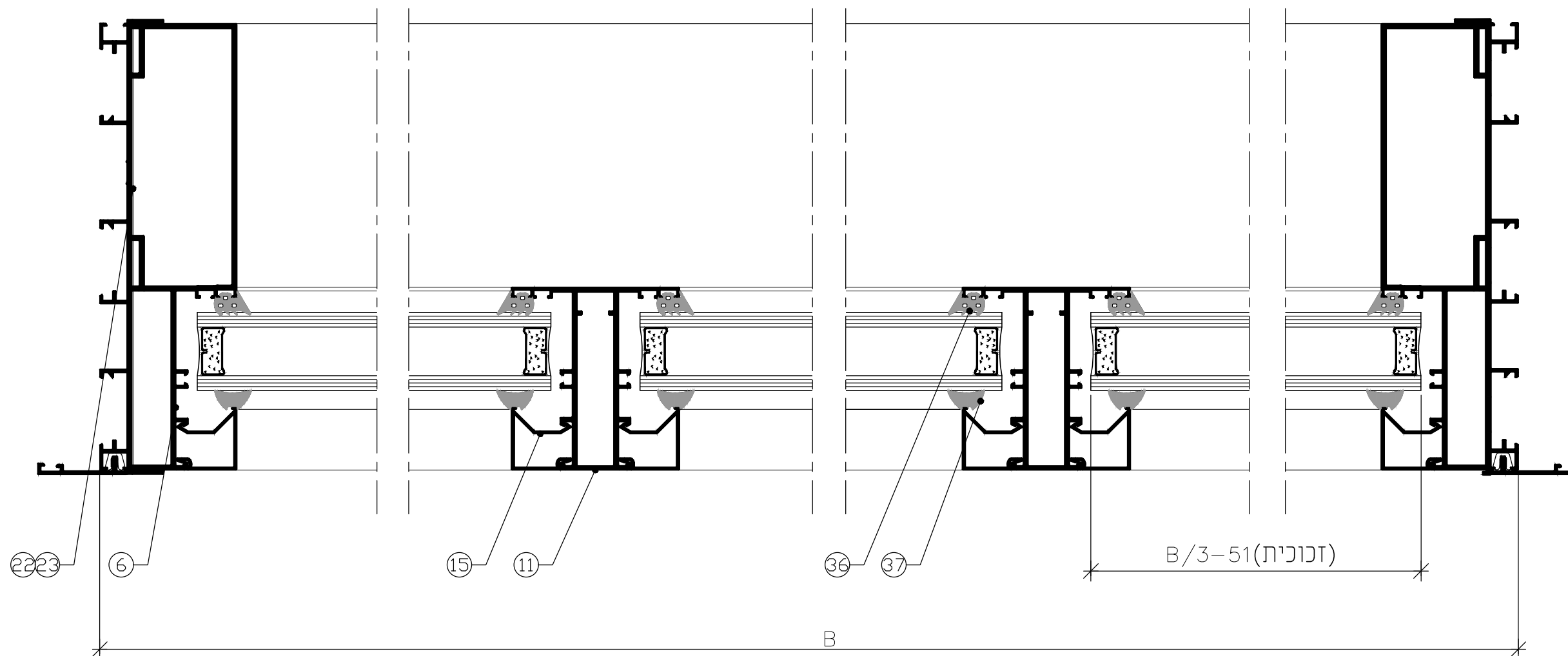

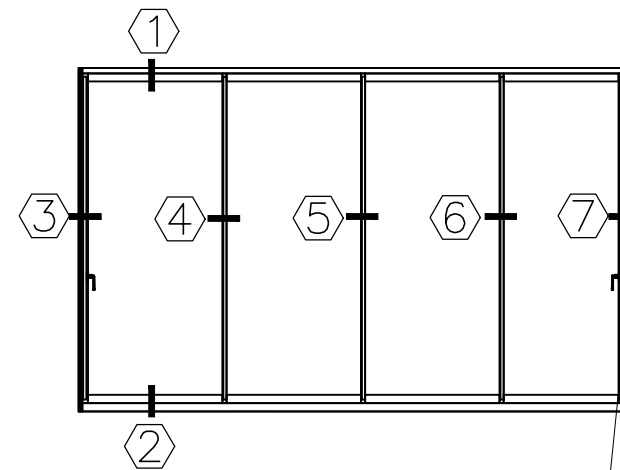
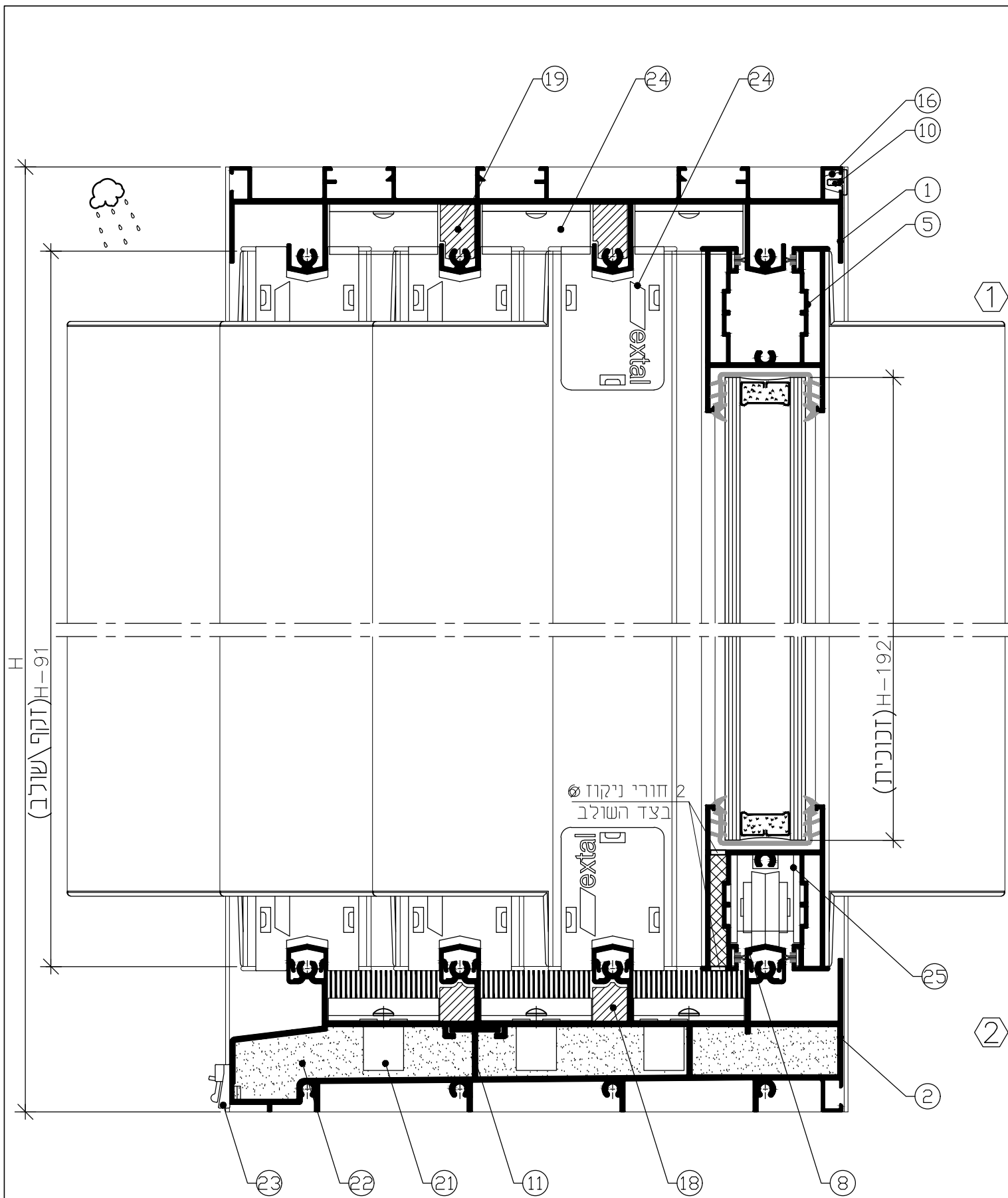

יש לאטום פינה של גומי "ט" בסיליקון ניטראלי

אביזרים

מספר בשרטוט	מספר האביזר	תאור האביזר	כמות	הערות
12	212360	מנגנון נעילה רב נקודתי	2	
13	222045	ידית סיבובית	2	
14	216976	אטם צורתי תחתון	2	
15	216977	אטם צורתי עליון	2	
16	208507	קליפון להלבשה	לפי הצורך	
17	208219	כולא כנף	4	
18	206885	אטם נתיב תחתון	2	
19	206977	אטם נתיב עליון	2	
20	201774	מעצור כנף	2	
21	208548	צינורית ניקוז 16 מ"מ	לפי הצורך	
22	216975	קוביה מוקצפת	2	
23	208521	שסתום ניקוז	לפי הצורך	
24	226029	סט אטמי שליבה ומכסים	3	
25	201815	סט גלגלים כפול מתכוונן	2	

כרופילים

מספר בשרטוט	מספר פרופיל	תמונה / תאור	פרופיל תאור	מידות לחיתוך	כמות	צורת חיתוך
1	011001	עליונה מסילה עליונה	מסילה עליונה	B-26	1	□
2	011000	תחתונה מסילה תחתונה	מסילה תחתונה	B-26	1	□
3	011002	צד מנסקוף צד	מנסקוף צד	H	2	□
4	011424	זקף	זקף	H-91	2	□
5	011371	עליון/תחתון כנף	עליון/תחתון כנף	B/4-21	8	□
6	011425	שולב	שולב	H-91	6	□
7	011337	מכסה שולב	מכסה שולב	H-91	6	□
8	011354	מכסה נתיב	מכסה נתיב	B-26	4	□
9	011349	שתיל	שתיל	H-109	2	□
10	001247	הלבשה	הלבשה	H / B-22	2 / 2	□
11	003300	חיזוק	חיזוק	B-50	4	□

דיגוג

2	(B/4-29) X (H-192)	דיגוג
---	--------------------	-------

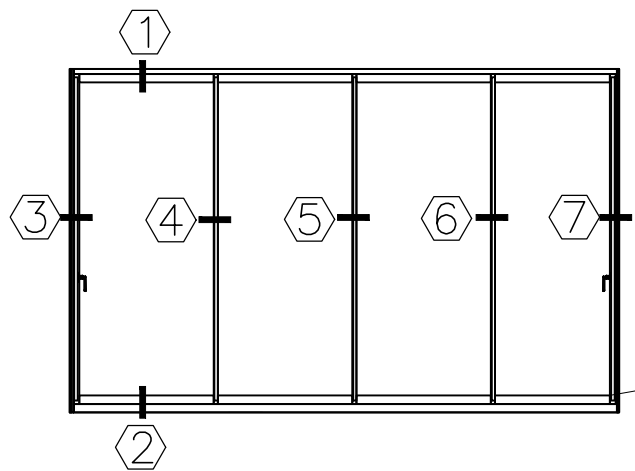

יש לאטום פינה של
גומי "ט" בסיליקון ניטראלי

אטמים

תאור האטם	תמונה / תאור	מספר האטם	מספר בשרטוט
גומי זיגוג		206158	30
מברשת סנפיר		206808	31
גומי שולב		206571	32

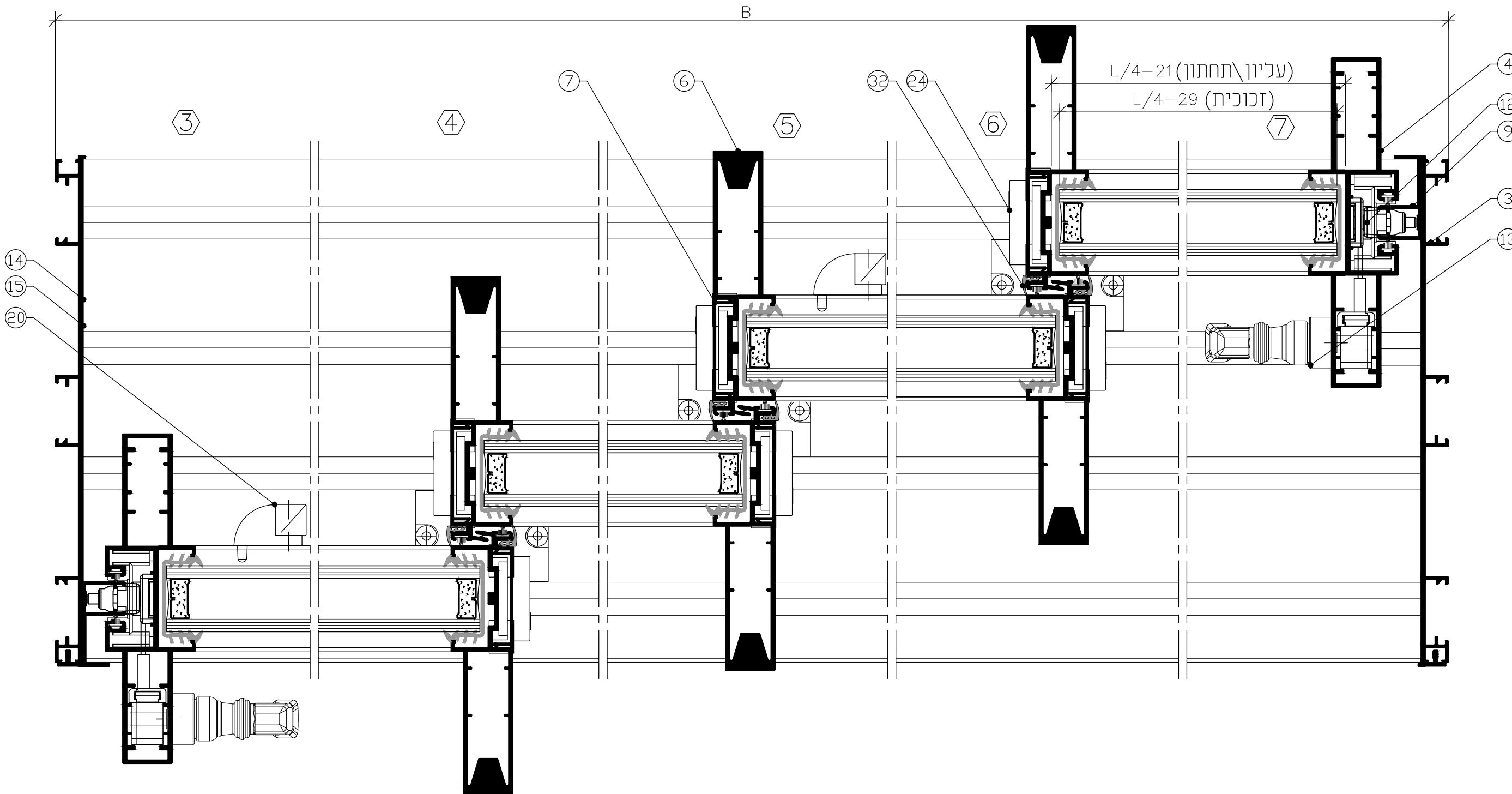

	גרסה 01.01.2019	חלון, דלת הזזה 4 נתיבים 4 כנפיים	V22
	מס. עמוד V22-03-110		
	מס. קובץ 153V2206		

קנה מידה 1:2

אטמים

מספר בשרטוט	מספר אטם	תמונה/תאור	תאור האטם
33	206157		גומי זיגוג
34	206808		מברשת סנפיר
35	206571		גומי שולב
36	206531		גומי לרשת

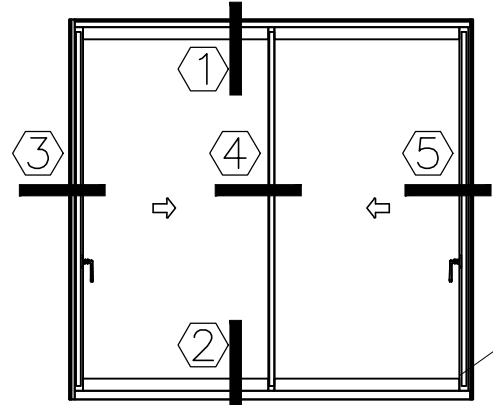

יש לאטום פינה של גומי "ט" בסיליקון ניטראלי

אביזרים

מספר בשרטוט	מספר אביזר	תאור האביזר	כמות	הערות
16	201815	סט גלגלים כפול מתכוונן	1	
17	206889	קוביה מוקצפת	2	
18	212360	מנגנון נעילה רב נקודתי	2	
19	***	לבחירת ידית ראה עמ' V22-06-010	2	
20	208507	קליפון להלבשה		לפי הצורך
21	201774	מעצור כנף	1	
22	216967	אטם צורתי עליון	2	
23	206888	אטם צורתי תחתון	2	
24	208219	כולא כנף	2	
25	226029	סט אטמי שליבה ומחסים	1	
26	208521	שסתום ניקוז		לפי הצורך
27	208544	צינור ניקוז		לפי הצורך

זיגוג

2	(B/2-55) x (H-173)	זיגוג
---	--------------------	-------

כרופילים

מספר בשרטוט	מספר פרופיל	תמונה/תאור	פרופיל תאור	מידות לחיתוך	כמות	צורת חיתוך
1	010889		מסילה עליונה	B-23	1	
2	011370		מסילה תחתונה	B-23	1	
3	010573		משקוף צד	H	2	
4	011388		שולב	H-73	2	
5	011387		זקוף	H-73	2	
6	011386		כנף עליון/תחתון	B/2-47 B/2-34	4 2	
7	011337		מכסה שולב	H-73	2	
8	011354		מכסה נתיב	B-23	3	
9	011349		שתיל	H-91	4	
10	001247		הלבשה	H B-23	2 2	
11	011444		פרופיל לרשת	H-73	2	
12	011443		מתאם לרשת	B/2-34 H-73	2 2	
13	011059		מכסה	B/2-34	2	

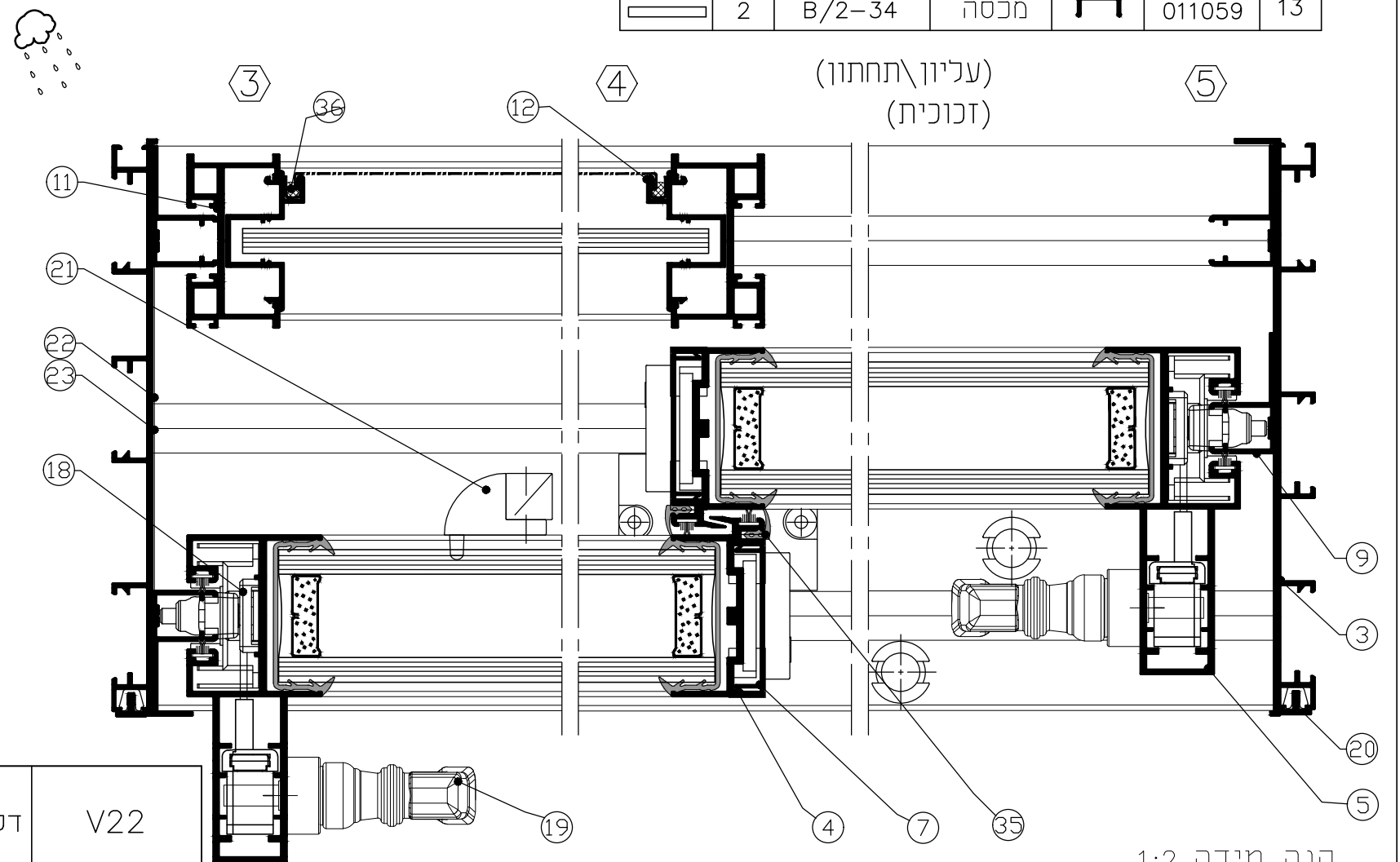
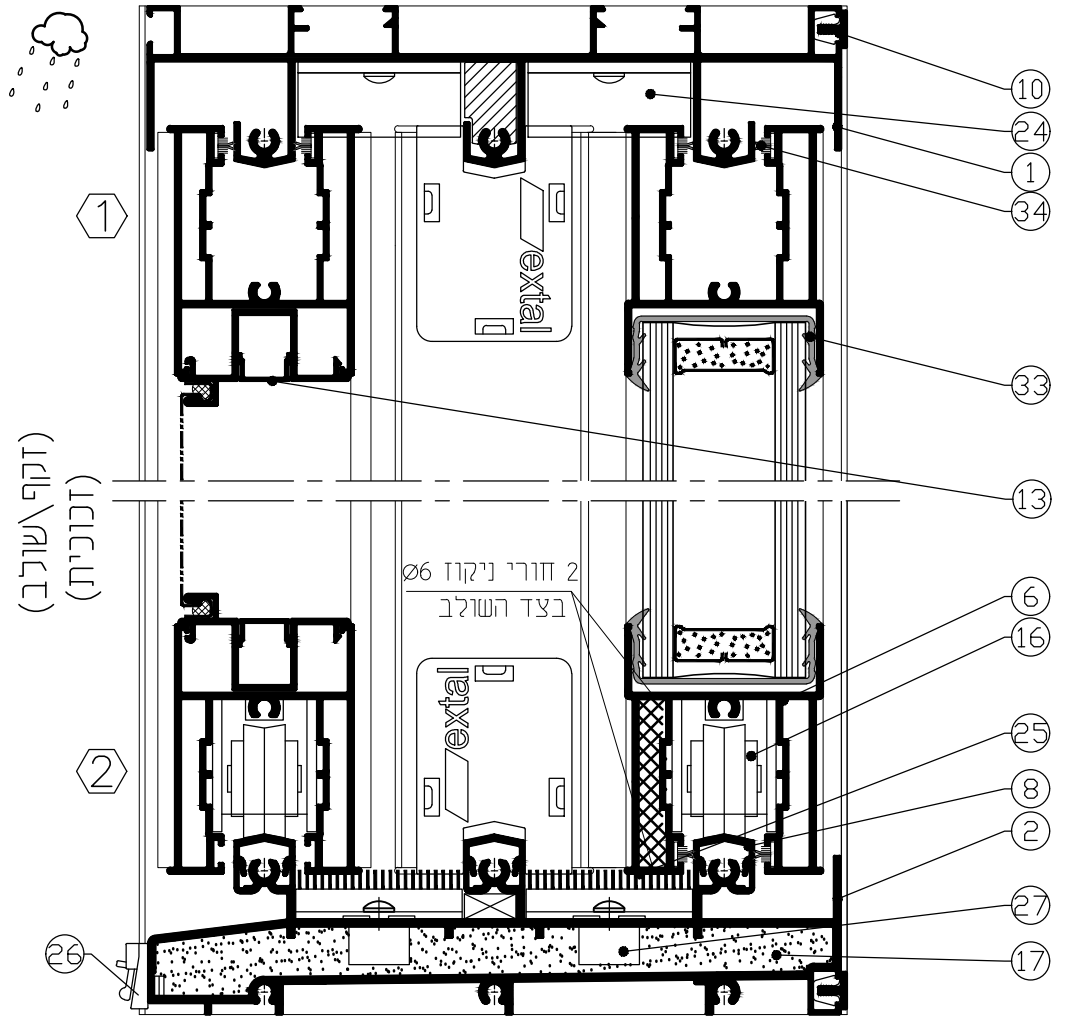

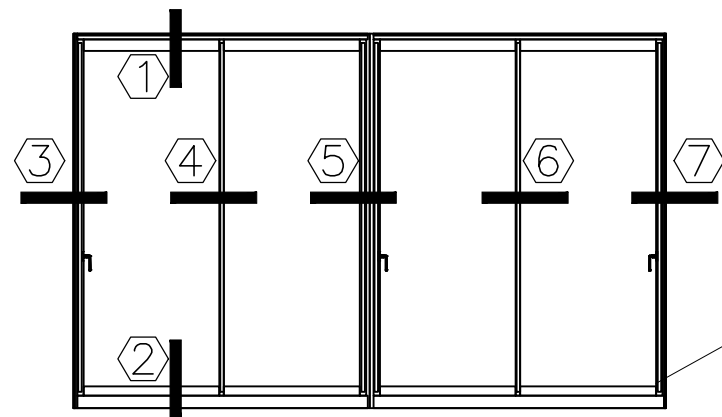

יש לאטום פינה של גומי "ט" בסיליקון ניטראלי

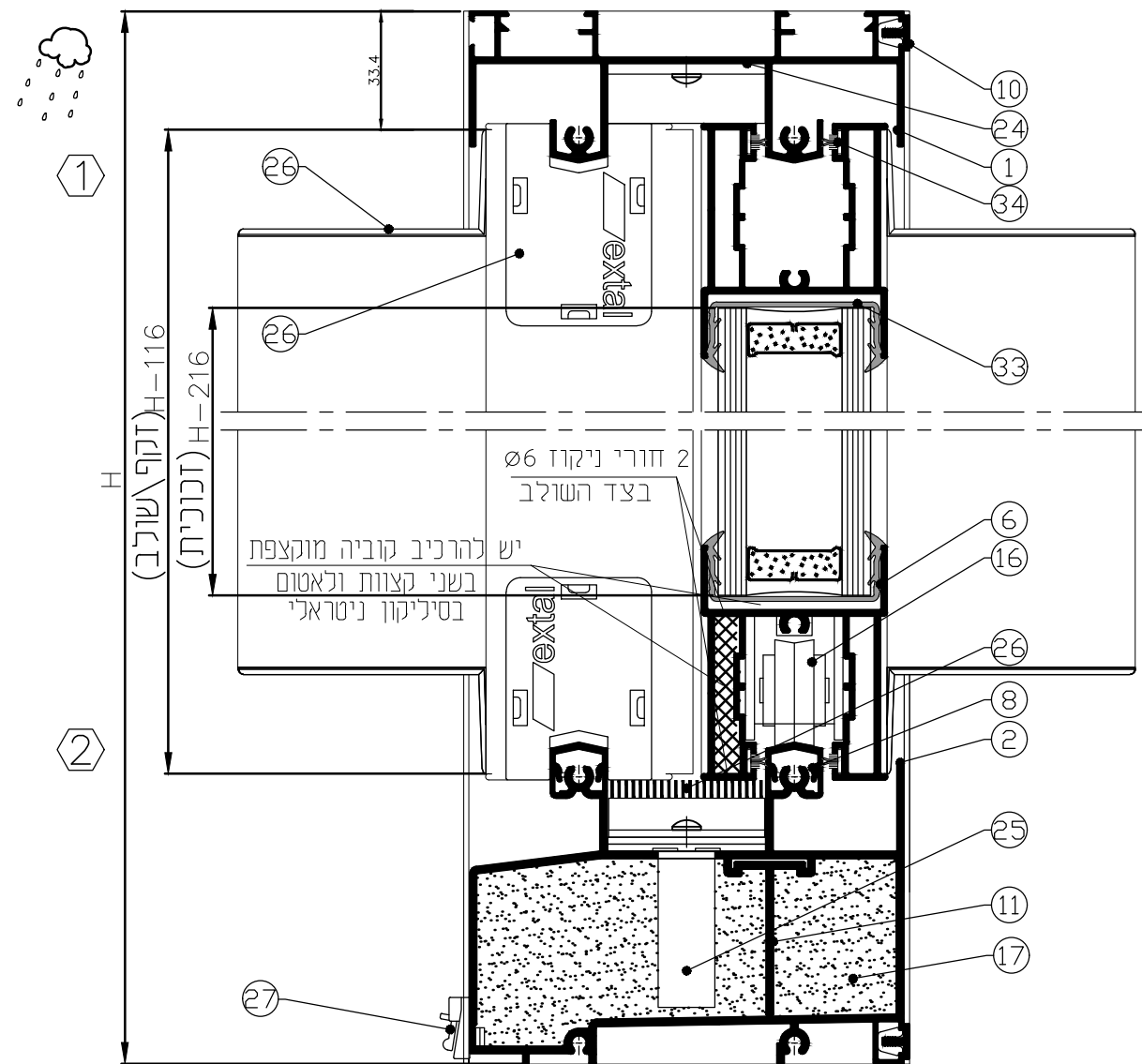

כרוכילים

מספר בשרטוט	מספר פרופיל	תמונה / תאור	פרופיל תאור	מידות לחיתוך	כמות	צורת חיתוך
1	010896		מסילה עליונה	B-26	1	
2	011376		מסילה תחתונה	B-26	1	
3	010360		משקוף צד	H	2	
4	011353		שולב	H-116	4	
5	011334		זקף	H-116	4	
6	011386		כנף עליון/תחתון	B/4-38	8	
7	011337		מכסה שולב	H-116	4	
8	011354		מכסה נתיב	B-26	2	
9	011349		שתיל	H-133	2	
10	001247		הלבשה	H	2	
11	011384		פרופיל חיזוק	B-126	1	
12	011441		מתאם למפגש	H-116	1	
13	011442		נושק	H-116	1	

דימו

4	(B/4-46) X (H-216)	דיגוג
---	--------------------	-------

אטמים

תאור האטם	תמונה / תאור	מספר אטם	מספר בשרטוט
גומי דיגוג		206157	33
מברשת סנפיר		206808	34
גומי שולב		206571	35
גומי דוקומפוננטי		206425	36

אביזרים

הערות	כמות	תאור האביזר	מספר אביזר	מספר בשרטוט
	2	סט גלגלים כפול מתכוונן	201815	16
	2	קוביה מוקצפת	226032	17
	3	מנגנון נעילה רב נקודתי	212360	18
	3	לבחירת ידית ראה עמ' V22-06-010	***	19
כפי הצורך		קליפון להלבשה	208507	20
	2	מעצור כנף	201774	21
	2	אטם צורתי עליון	216967	22
	2	אטם צורתי תחתון	226033	23
	2	כולא כנף	208219	24
כפי הצורך		צינור ניקוד 44 מ"מ	208544	25
	2	סט אטמי שליבה ומכסים	226029	26
כפי הצורך		שסתום ניקוד	208521	27

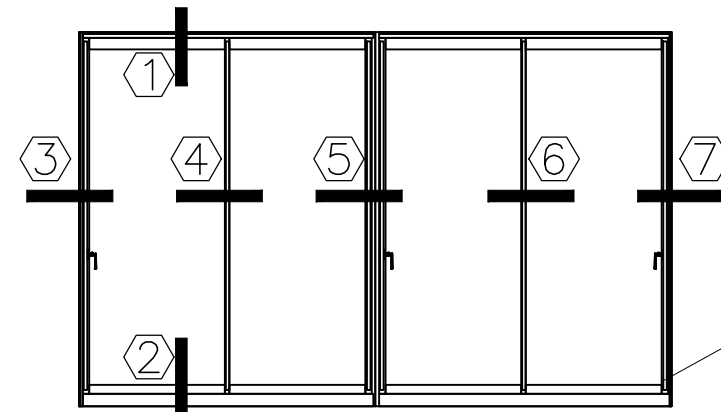

יש לאטום פינה של גומי "ט" בסיליקון ניטראלי

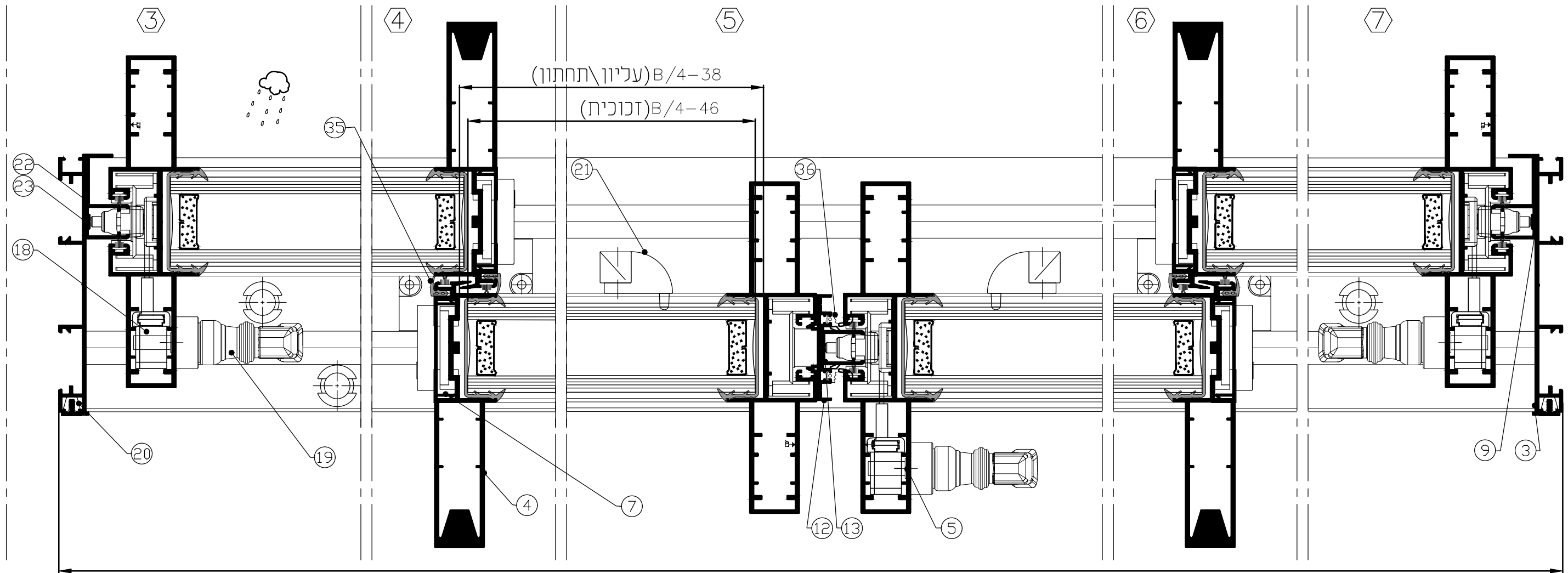

שני נתיבים

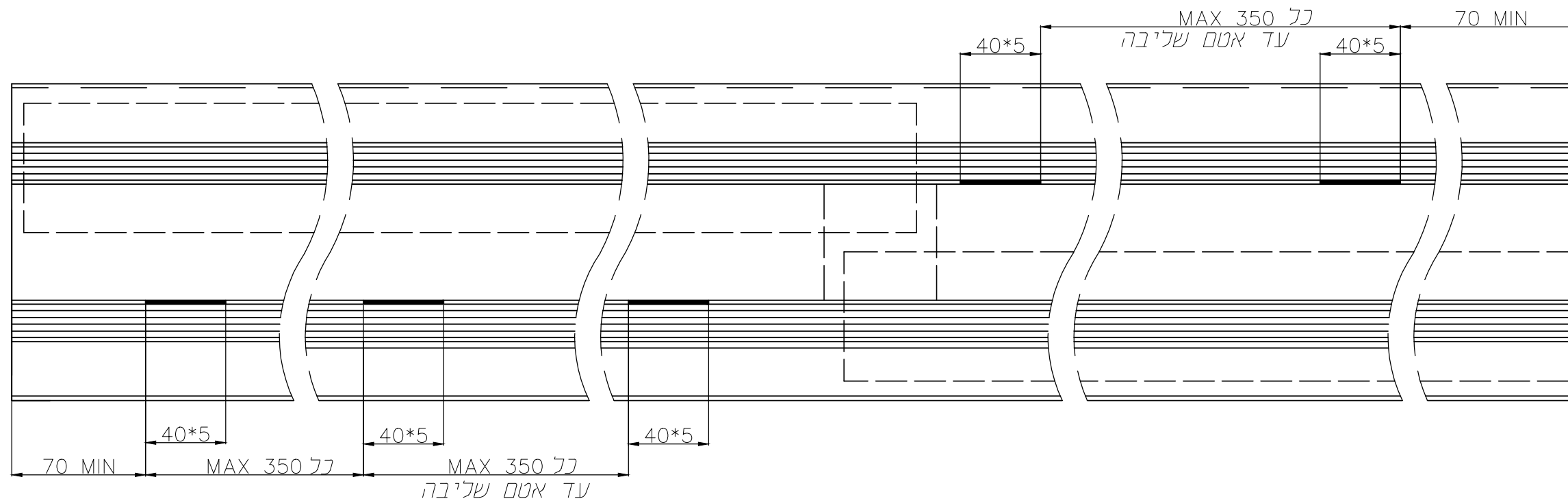

010241

שלושה נתיבים

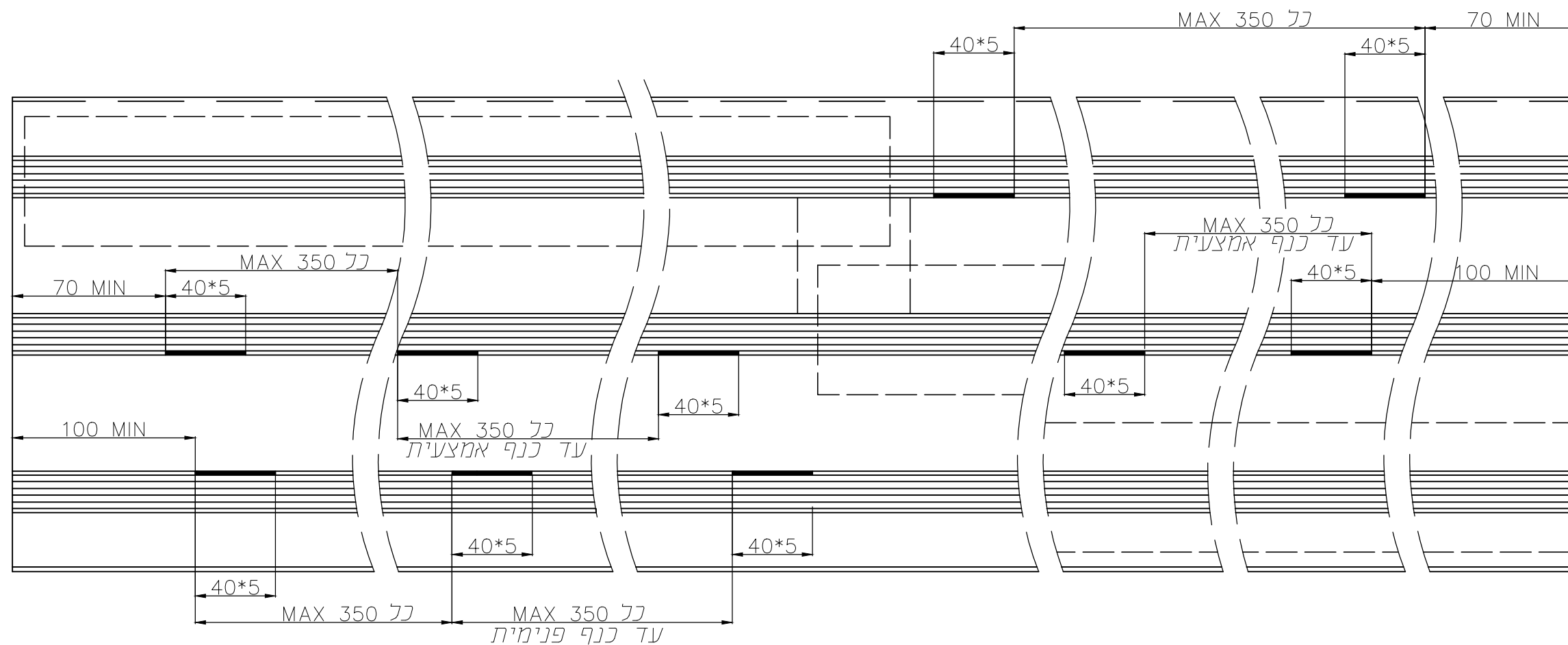

010225

1. יש לבצע חריצי ניקוז באמצעות מבלט
2. איו למקם חריצי ניקוז באיזור אטם שליבה
3. איו למקם חריצי ניקוז אחד מול השני

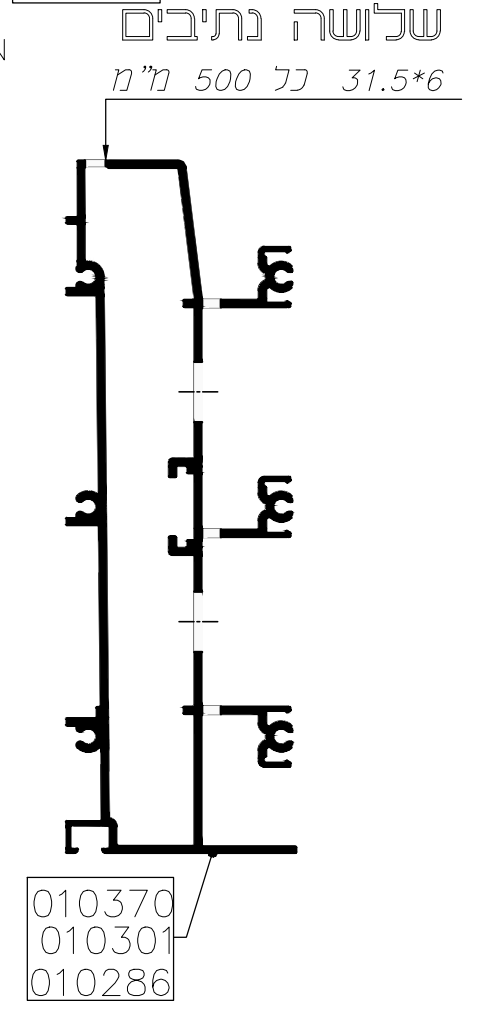
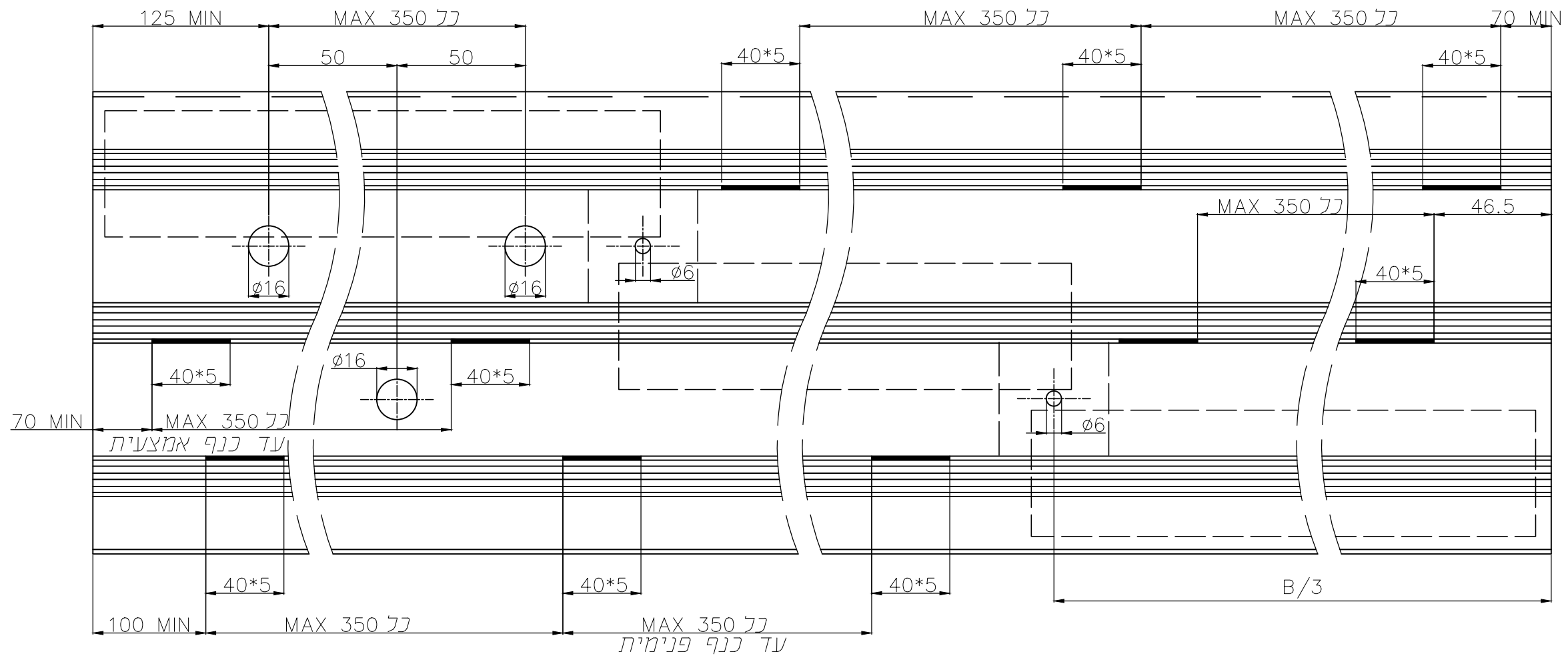
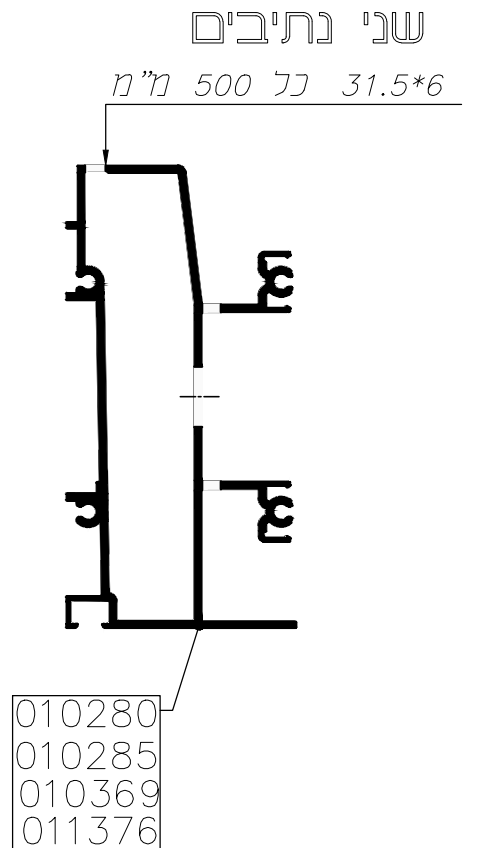
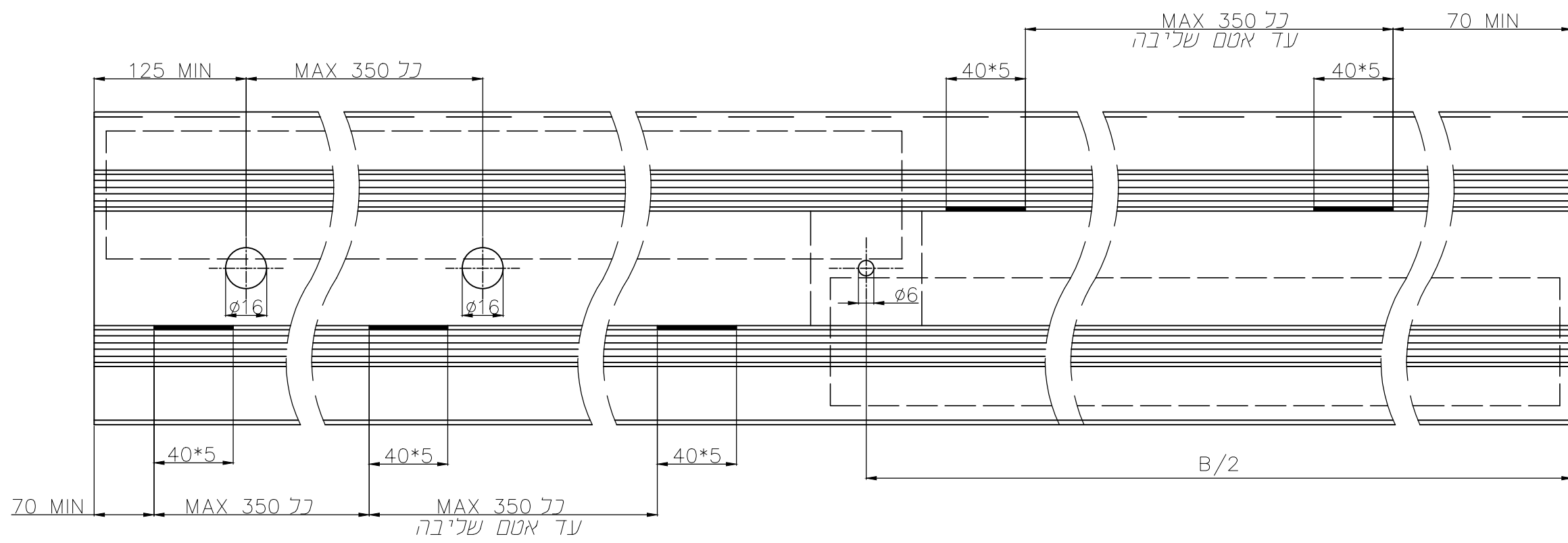

1. יש לבצע חריצי ניקוז באמצעות מבלט
2. איו למקם חריצי ניקוז באיזור אטם שליבה
3. איו למקם חריצי ניקוז אחד מול השני

	01.01.2019 גרסה V22-03-160 מס. עמוד 153V2208 מס. קובץ	חריצי ניקוז במסילות עם אמבטיה	V22

דלתות וחלונות הזזה
בעיצוב מינימליסטי

V 22/21

פרופילים

1-1

פרק 5

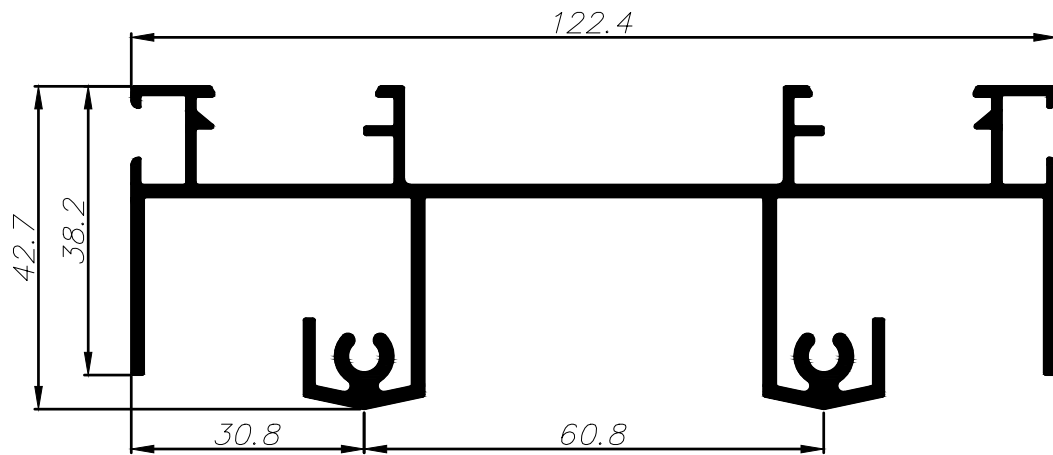

1.747	משקל קו/מ"א	מסילה עליונה 2 נתיבים		
10.2	cm ⁴ Ixx	78.2	היקף חיצוני ס"מ	010896
99.2	cm ⁴ Iyy	--	היקף פנימי ס"מ	

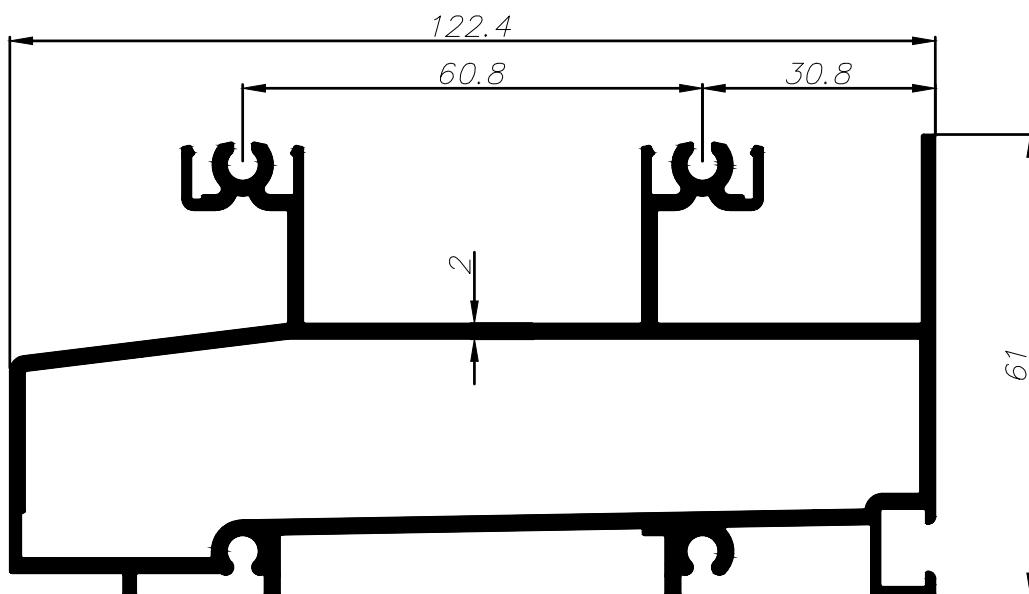

2.524	משקל קו/מ"א	מסילה תחתונה 62 ס"מ		
31.3	cm ⁴ Ixx	66.8	היקף חיצוני ס"מ	010280
139.5	cm ⁴ Iyy	28.9	היקף פנימי ס"מ	

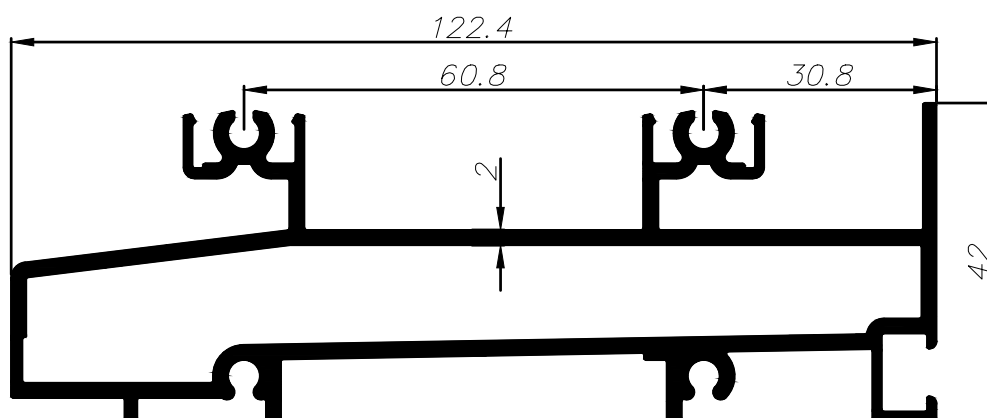

2.277	משקל קו/מ"א	מסילה תחתונה 42 ס"מ		
10.9	cm ⁴ Ixx	59.8	היקף חיצוני ס"מ	010369
117.6	cm ⁴ Iyy	26.5	היקף פנימי ס"מ	

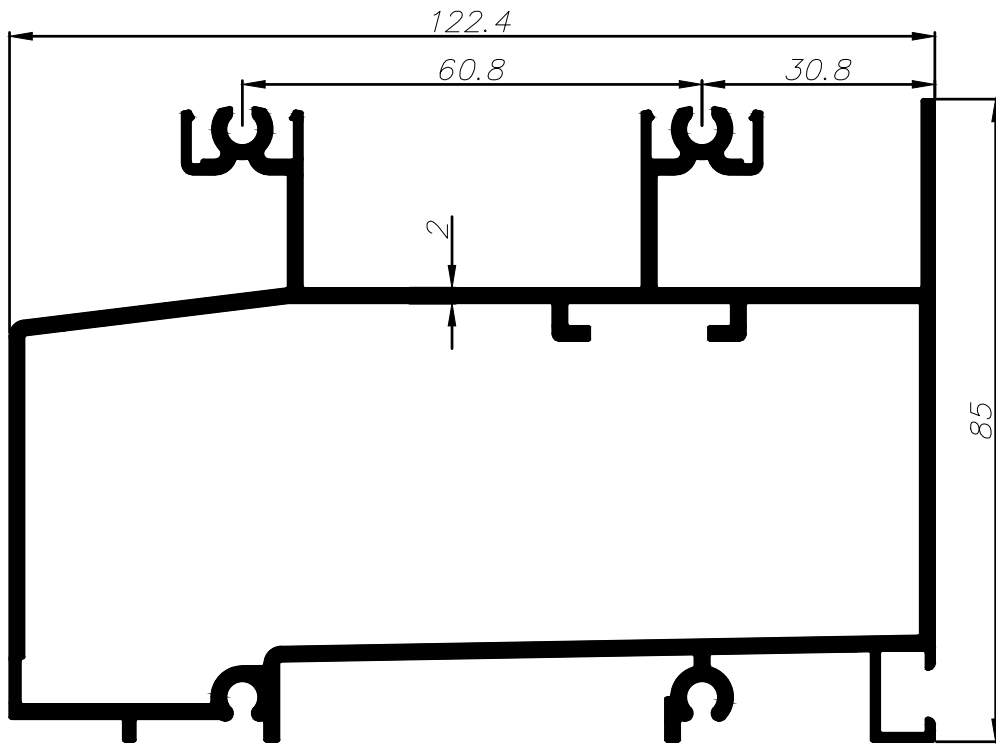

2.88	משקל ק"מ"א	מסילה תחתונה 2 נתיבים		
80.4	cm ⁴ Ixx	73.6	היקף חיצוני ס"מ	011376
176.8	cm ⁴ Iyy	36.4	היקף פנימי ס"מ	

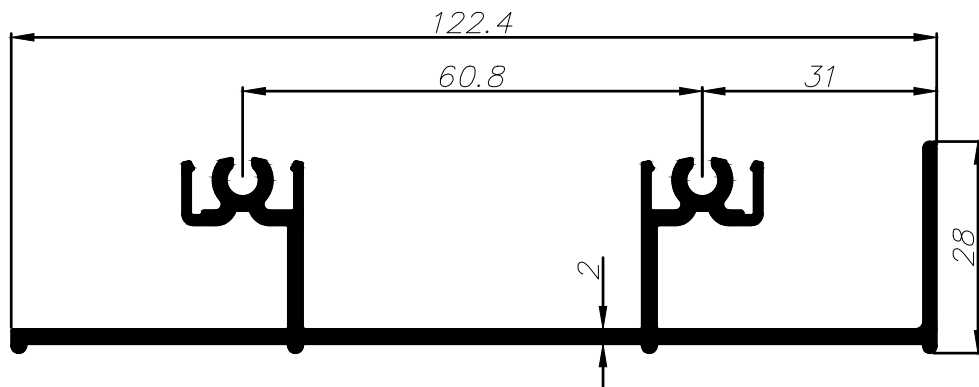

1.338	משקל ק"מ"א	מסילה תחתונה 28 מ"מ		
3.7	cm ⁴ Ixx	52.5	היקף חיצוני ס"מ	010241
63.7	cm ⁴ Iyy	--	היקף פנימי ס"מ	

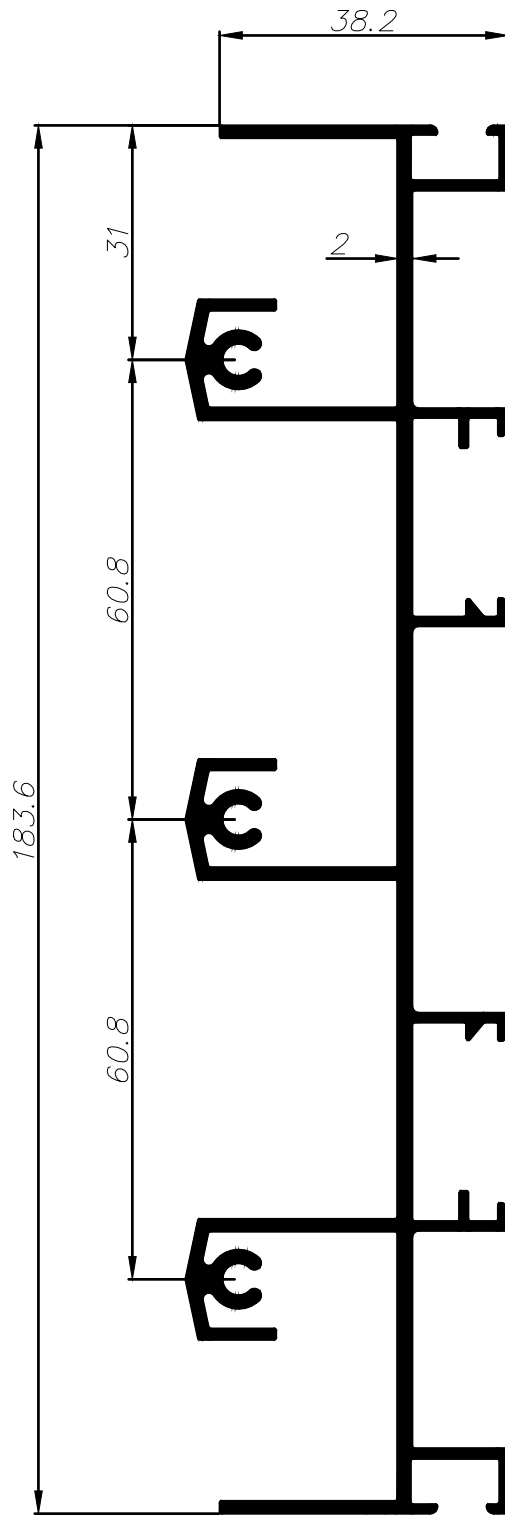
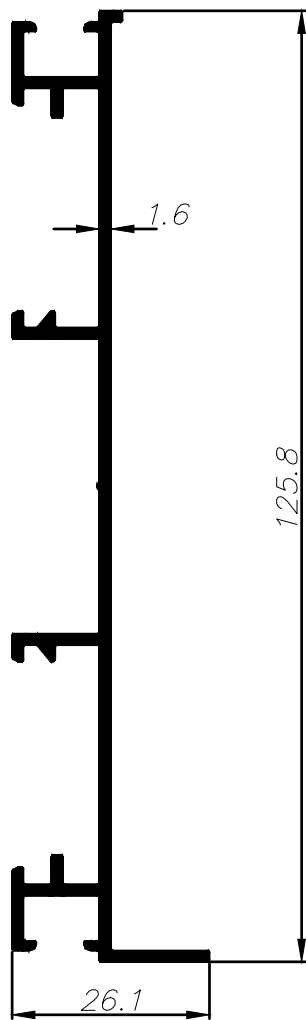

0.919	ממשקל קג/מ"א	משקוף צד 2 נתיבים פתוח		2.573	ממשקל קג/מ"א	מסילה עניינה 3 נתיבים	
0.86	cm ⁴ Ixx	45.0	היקף חיצוני ס"מ	14.7	cm ⁴ Ixx	108.0	היקף חיצוני ס"מ
60.15	cm ⁴ Iyy	--	היקף פנימי ס"מ	312.6	cm ⁴ Iyy	--	היקף פנימי ס"מ

010360

010889

	גרסה 01.01.2019	אינדקס פרופילים 1:1	V22
	מס. עמוד V22-05-030 מס. קובץ 155V2201		

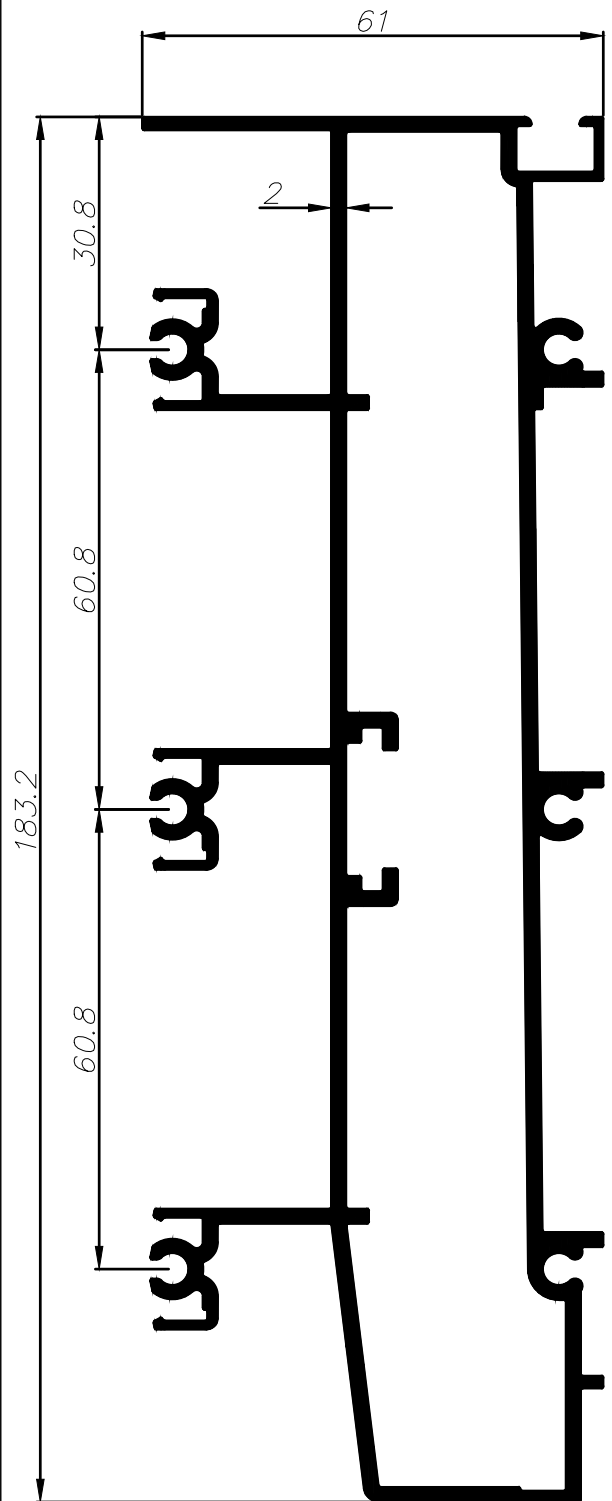
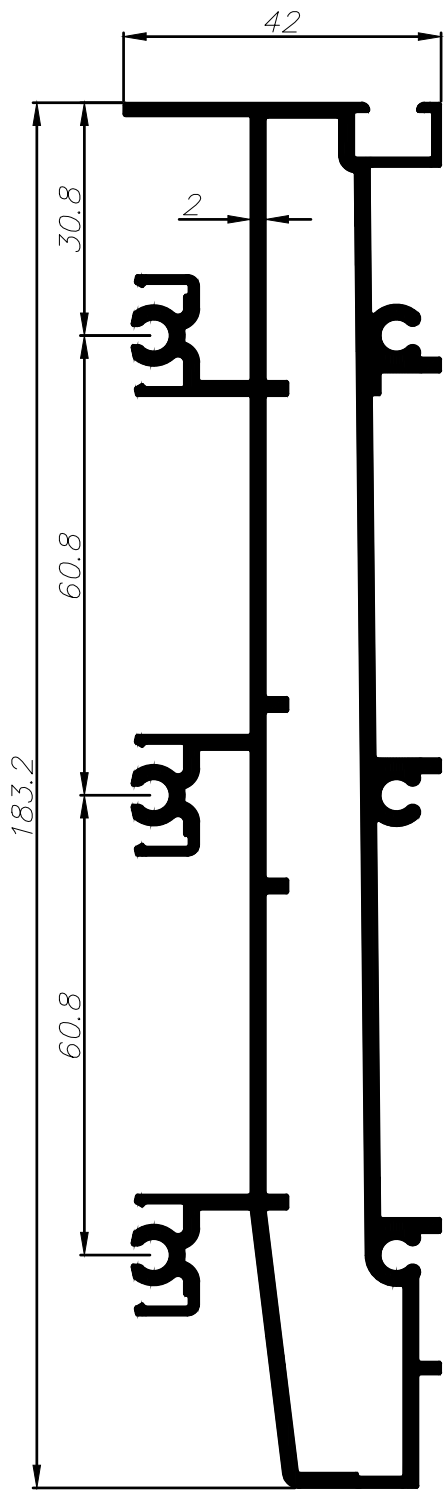

3.344	משקל קג/מ"ר	מסילה תחתונה 42 מ"מ			3.728	משקל קג/מ"ר	מסילה תחתונה 62 מ"מ		
15.3	cm ⁴ Ixx	84.3	היקף חיצוני ס"מ	010370	44.2	cm ⁴ Ixx	93.0	היקף חיצוני ס"מ	010301
379.7	cm ⁴ Iyy	40.9	היקף פנימי ס"מ		436.0	cm ⁴ Iyy	45.5	היקף פנימי ס"מ	

	01.01.2019 גרסה	אינדקס פרופילים 1:1	V22
	V22-05-040 מס. עמוד		
	155V2201 מס. קובץ		

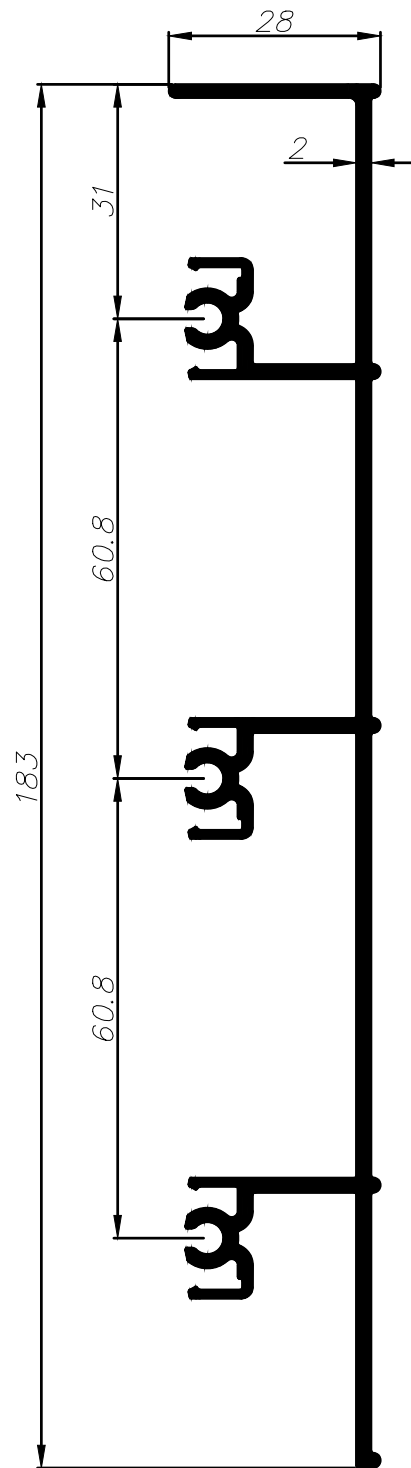
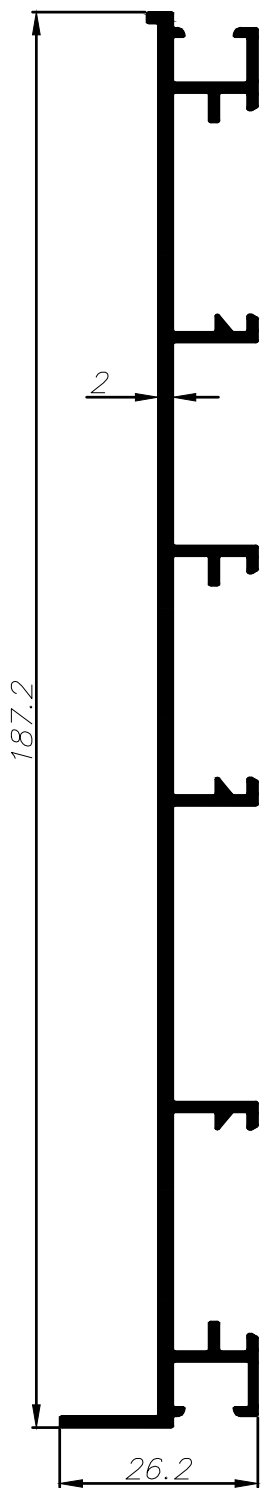

1.512	ממשקל קג/ס"מ	משקוף צד 3 נתיבים פתוח		1.945	ממשקל קג/ס"מ	מסילה תחתונה 28 מ"מ	
1.1	cm ⁴ Ixx	63.2	היקף חיצוני ס"מ	5.4	cm ⁴ Ixx	75.8	היקף חיצוני ס"מ
194.0	cm ⁴ Iyy	--	היקף פנימי ס"מ	210.7	cm ⁴ Iyy	--	היקף פנימי ס"מ

010573

010225

	גרסה 01.01.2019	אינדקס פרופילים 1:1	V22
	מס. עמוד V22-05-050 מס. קובץ 155V2201		

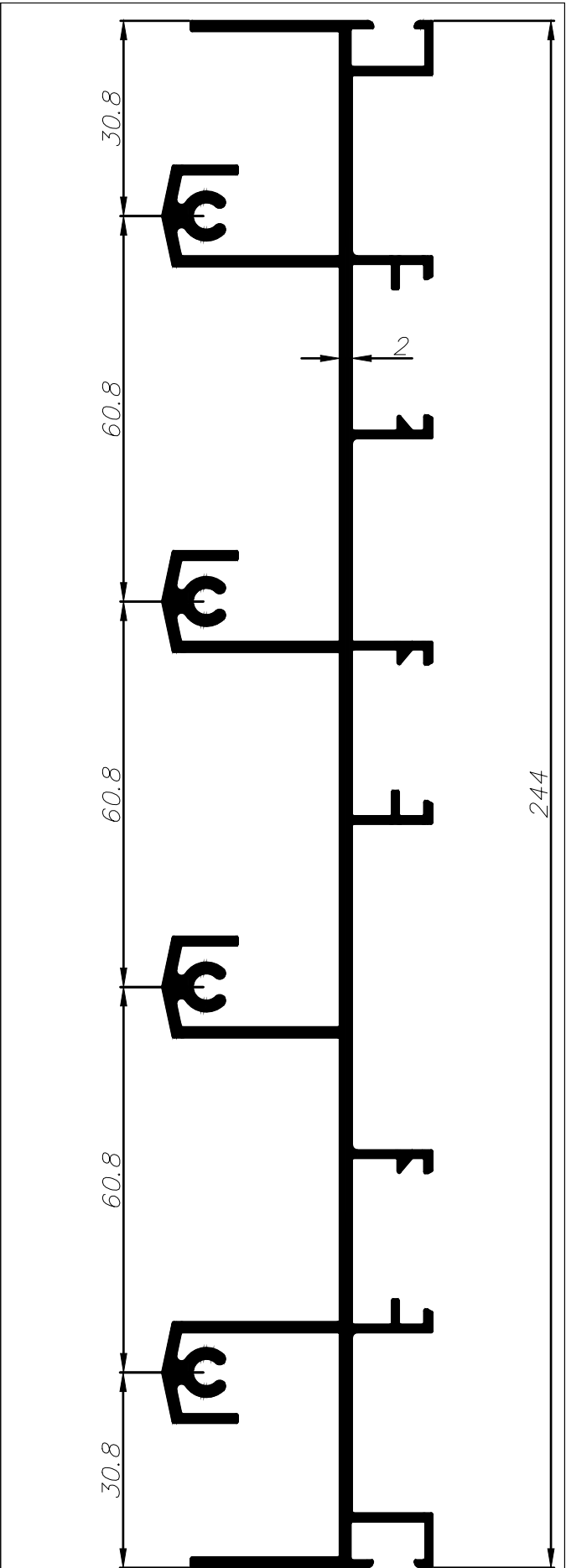
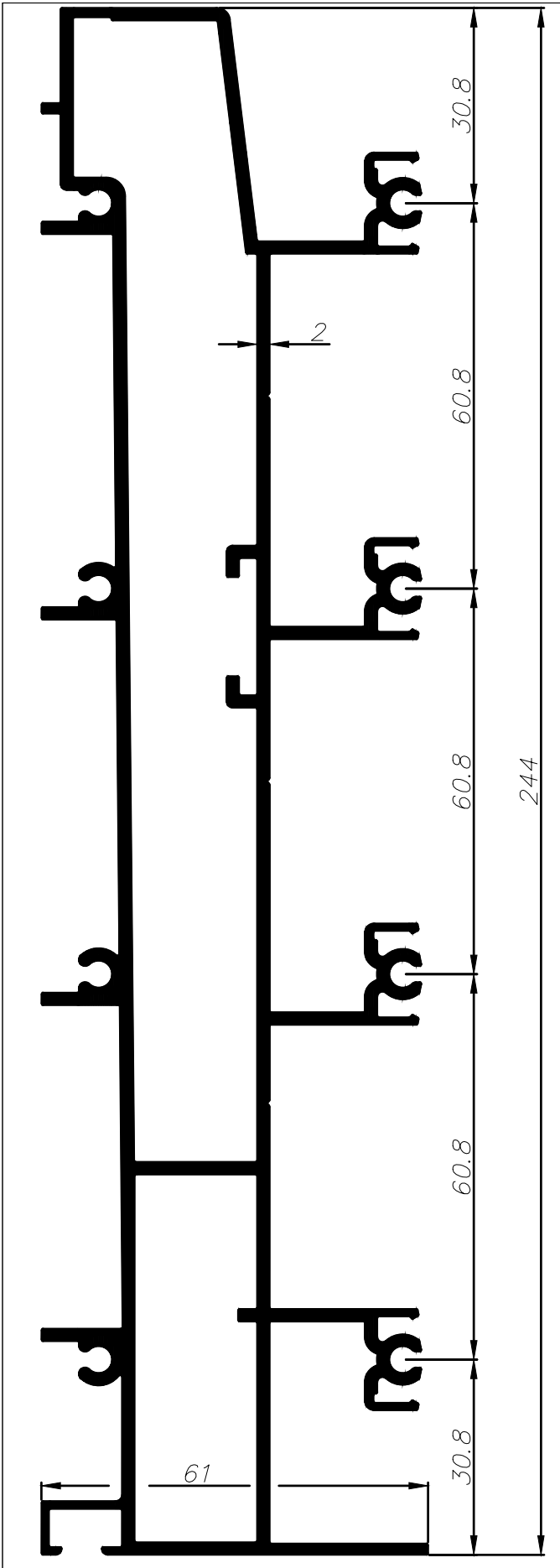

ממשקל קג/מטר		מסילה תחתונה 4 נתיבים		ממשקל קג/מטר		מסילה עליונה 4 נתיבים	
4.93	cm ⁴ Ixx	122.8	היקף חיצוני ס"מ	3.34	cm ⁴ Ixx	139.5	היקף חיצוני ס"מ
52.5	cm ⁴ Iyy	28.1	היקף פנימי ס"מ	19	cm ⁴ Iyy	—	היקף פנימי ס"מ
1004.3			011000	702.6			011001

	01.01.2019 גרסה V22-05-060 מס. עמוד 155V2201 מס. קובץ	אינדקס פרופילים 1:1	V22/V21
--	--	---------------------	----------------

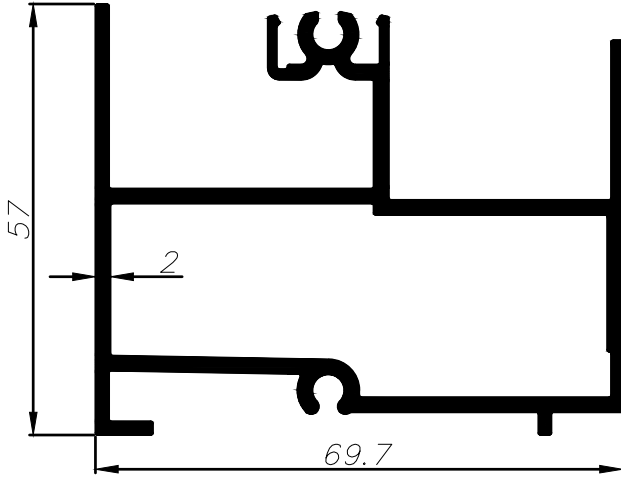

1.605	משקל ק"ג/מ"א	מסילה תחתונה נתיב אחד נדבית	
16.70	cm ⁴ Ixx	443	היקף חיצוני ס"מ
32.90	cm ⁴ Iyy	180	היקף פנימי ס"מ
011370			

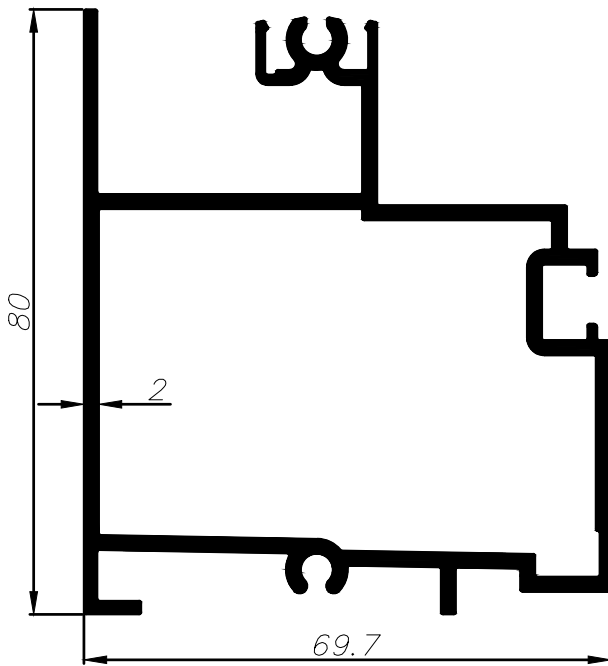

1.867	משקל ק"ג/מ"א	מסילה תחתונה 80 מ"מ נתיב אחד	
42.85	cm ⁴ Ixx	479	היקף חיצוני ס"מ
40.30	cm ⁴ Iyy	230	היקף פנימי ס"מ
011420			

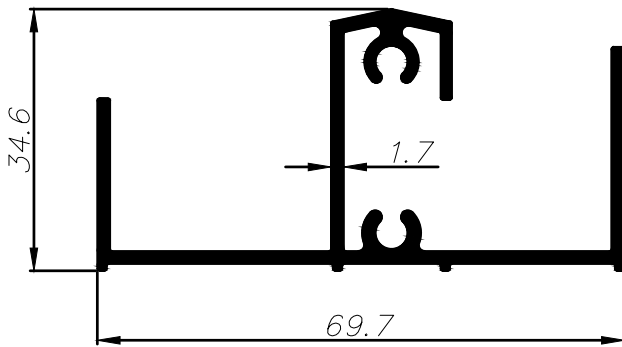

0.940	משקל ק"ג/מ"א	מסילה עניינה נתיב אחד נדבית	
4.80	cm ⁴ Ixx	395	היקף חיצוני ס"מ
14.60	cm ⁴ Iyy	--	היקף פנימי ס"מ
011369			

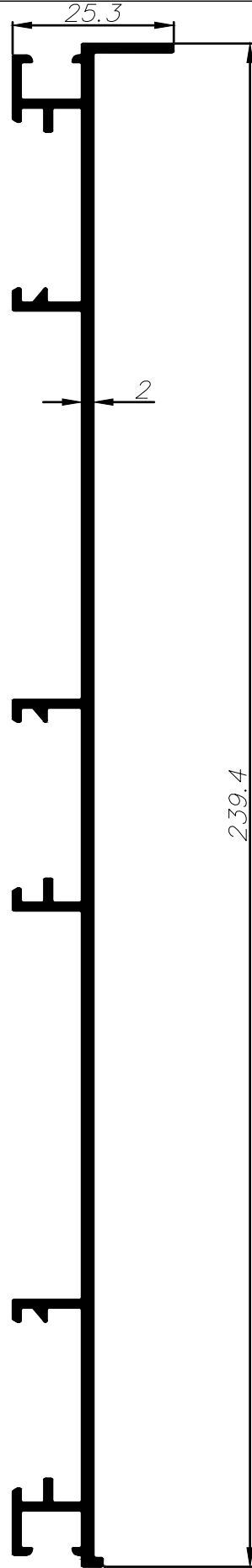

1.840	משקל ק"ג/מ"א	משקוף צד 4 נתיבים פתוח	
1.1	cm ⁴ Ixx	75.4	היקף חיצוני ס"מ
415.4	cm ⁴ Iyy	--	היקף פנימי ס"מ
011002			

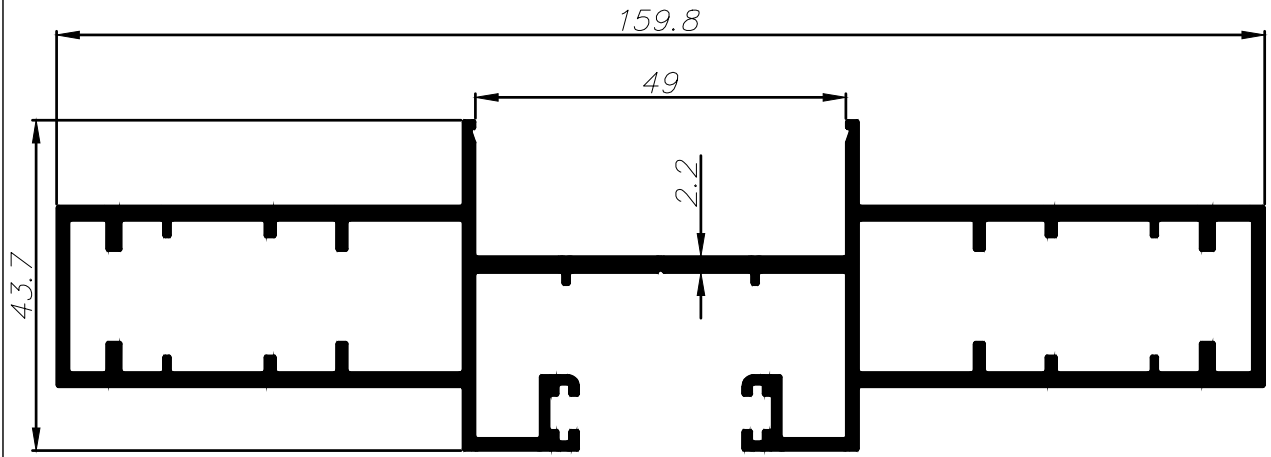

ממשקל ק"ג/מ"ר		זכר זיגוג 49 ס"מ		011334
2.5	cm ⁴ Ixx	60.4	היקף חיצוני ס"מ	
216.2	cm ⁴ Iyy	37.8	היקף פנימי ס"מ	

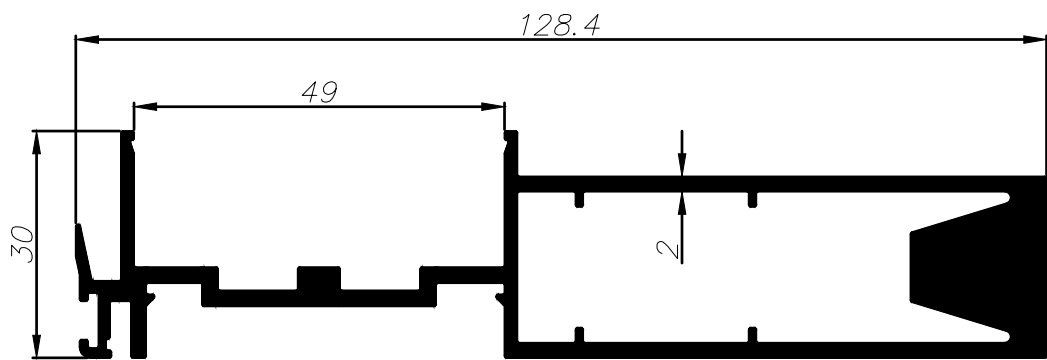

ממשקל ק"ג/מ"ר		שולב זיגוג 49 ס"מ		011353
2.279	cm ⁴ Ixx	43.0	היקף חיצוני ס"מ	
153.4	cm ⁴ Iyy	20.3	היקף פנימי ס"מ	

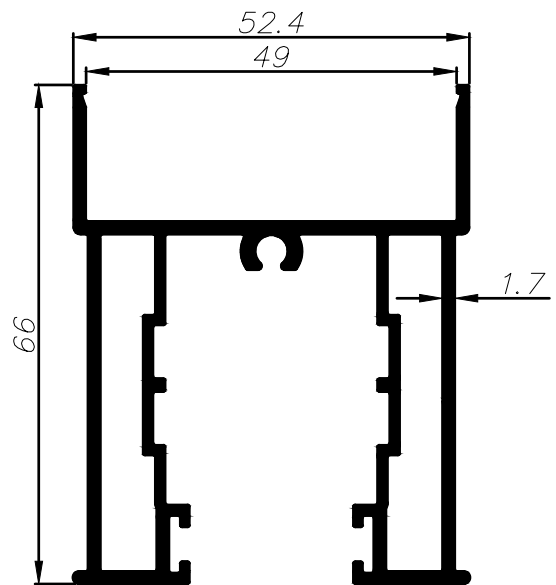
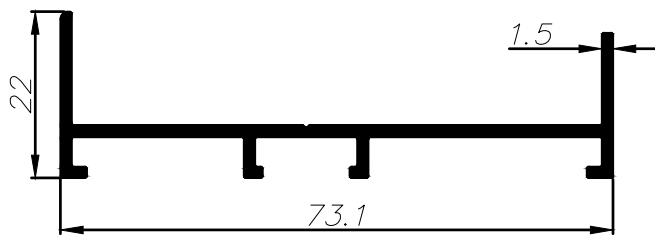

ממשקל ק"ג/מ"ר		משקור צד נתיב אחד		011367
0.536	cm ⁴ Ixx	25.5	היקף חיצוני ס"מ	
0.36	cm ⁴ Iyy	---	היקף פנימי ס"מ	

ממשקל ק"ג/מ"ר		כנר ענניו / תחתון 49 ס"מ		011386
1.453	cm ⁴ Ixx	43.1	היקף חיצוני ס"מ	
18.8	cm ⁴ Iyy	21.1	היקף פנימי ס"מ	

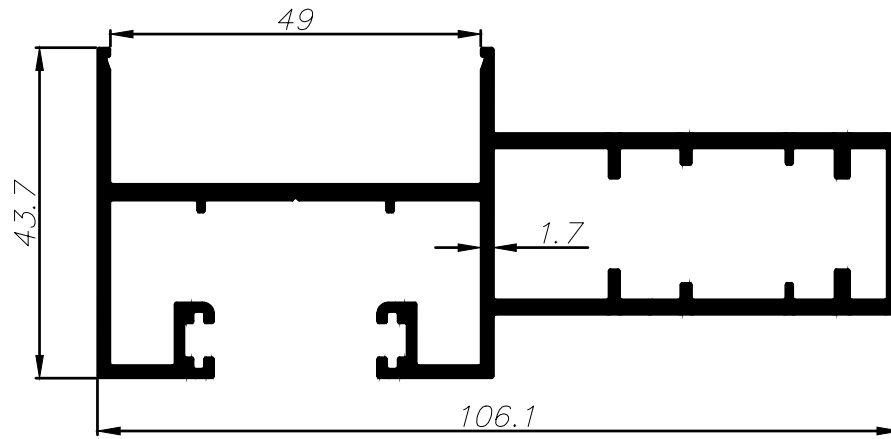

1.713	משקל קג/מ"ר	זקרי חיזוק אחד זיגוג 49 מ"מ		
72	cm ⁴ Ixx	49.7	היקף חיצוני ס"מ	011387
8.1	cm ⁴ Iyy	19.0	היקף פנימי ס"מ	

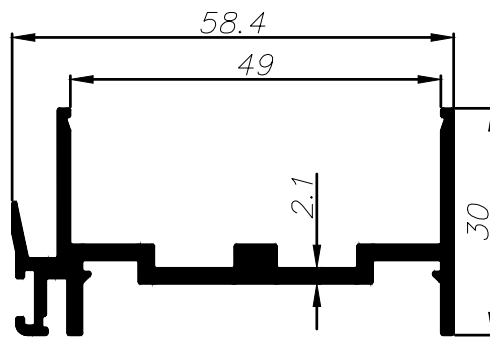

0.754	משקל קג/מ"ר	שולב כלא חיזוק זיגוג 49 מ"מ		
12.8	cm ⁴ Ixx	28.7	היקף חיצוני ס"מ	011388
1.1	cm ⁴ Iyy	—	היקף פנימי ס"מ	

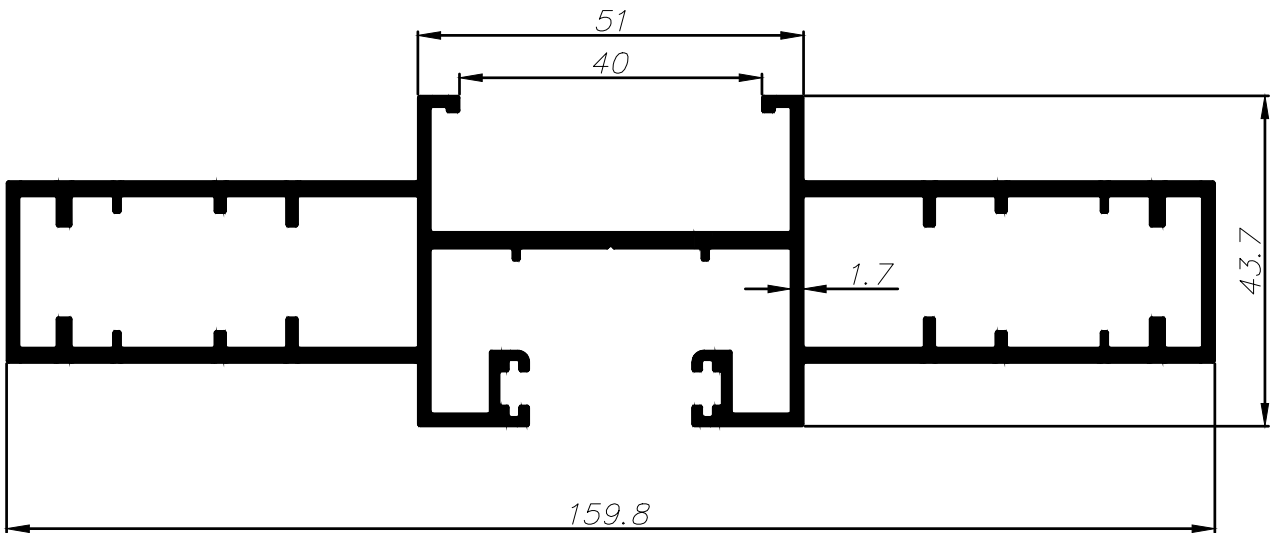

2.531	משקל קג/מ"ר	זקרי זיגוג 40 מ"מ		
216	cm ⁴ Ixx	61.7	היקף חיצוני ס"מ	011424
11.5	cm ⁴ Iyy	38	היקף פנימי ס"מ	

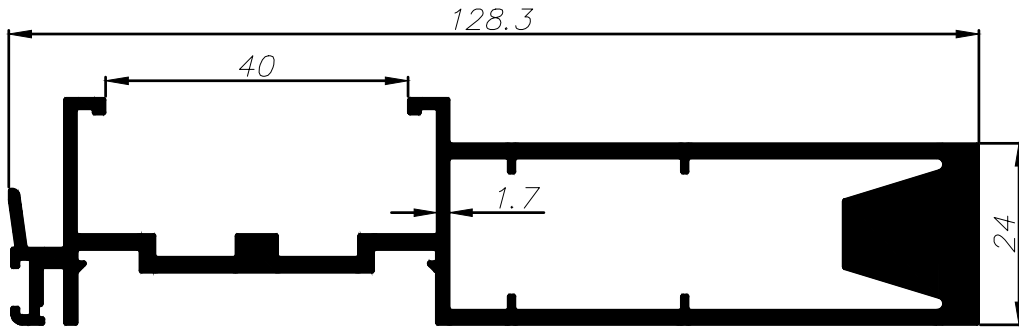

2.300	משקל ק"מ"א	שולב זיגוג 40 מ"מ		
149	cm ⁴ Ixx	44.3	היקף חיצוני ס"מ	011425
5.1	cm ⁴ Iyy	20.2	היקף פנימי ס"מ	

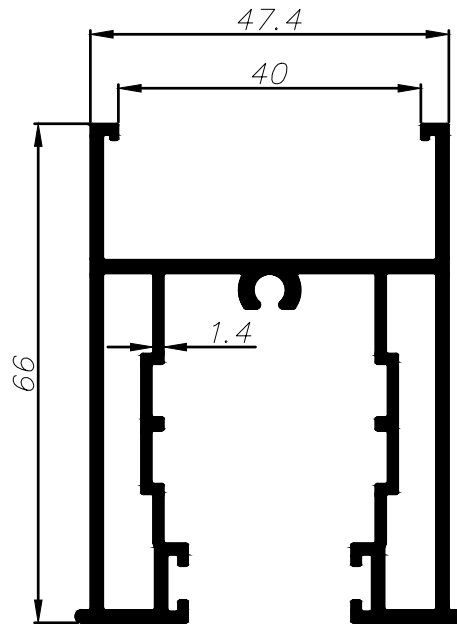

1.477	משקל ק"מ"א	כנר עכ"ן / תחתון 40 מ"מ		
19.5	cm ⁴ Ixx	43.1	היקף חיצוני ס"מ	011371
18.4	cm ⁴ Iyy	20.9	היקף פנימי ס"מ	

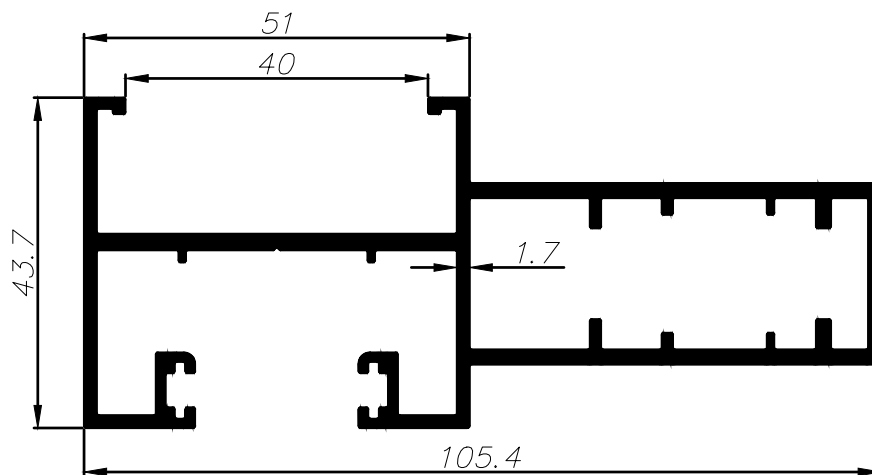

1.746	משקל ק"מ"א	זקר חיזוק אחד זיגוג 40 מ"מ		
72	cm ⁴ Ixx	50.9	היקף חיצוני ס"מ	011426
8.4	cm ⁴ Iyy	19.0	היקף פנימי ס"מ	

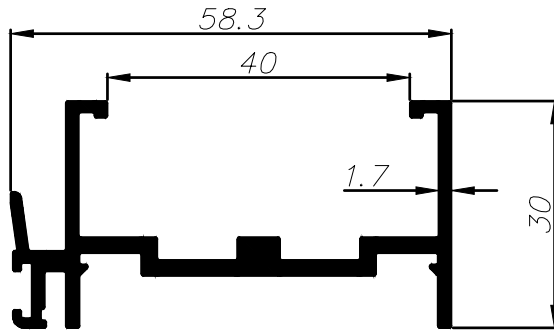

0.794	ממשקל ק"מ"א	שולב נלא חזוק זיגוג 40 ס"מ		
12.37	cm ⁴ Ixx	30.4	היקף חיצוני ס"מ	011427
1.4	cm ⁴ Iyy	--	היקף פנימי ס"מ	

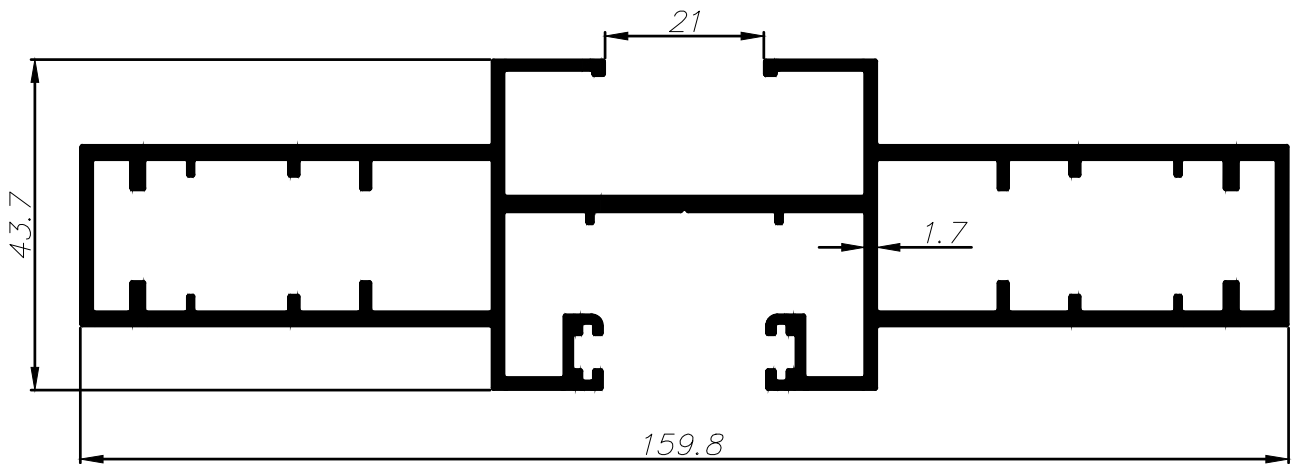

2.608	ממשקל ק"מ"א	זקר זיגוג 21 ס"מ		
216	cm ⁴ Ixx	65.5	היקף חיצוני ס"מ	011429
13	cm ⁴ Iyy	19.0	היקף פנימי ס"מ	

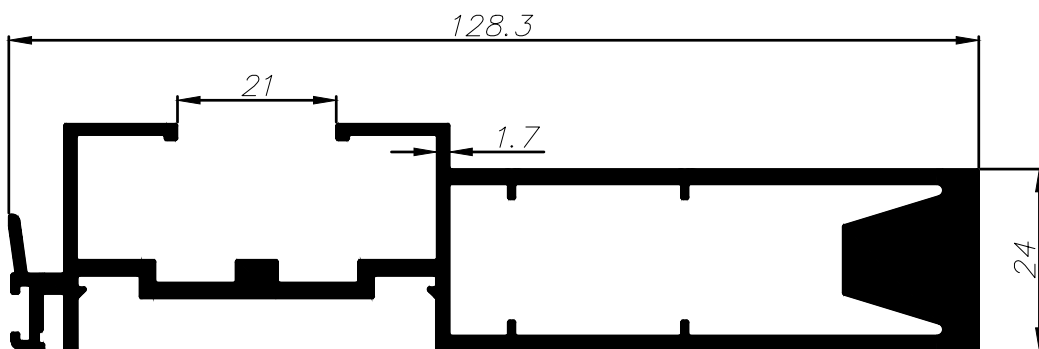

2.377	ממשקל ק"מ"א	שולב זיגוג 21 ס"מ		
154.4	cm ⁴ Ixx	48.1	היקף חיצוני ס"מ	011430
5.8	cm ⁴ Iyy	20.2	היקף פנימי ס"מ	

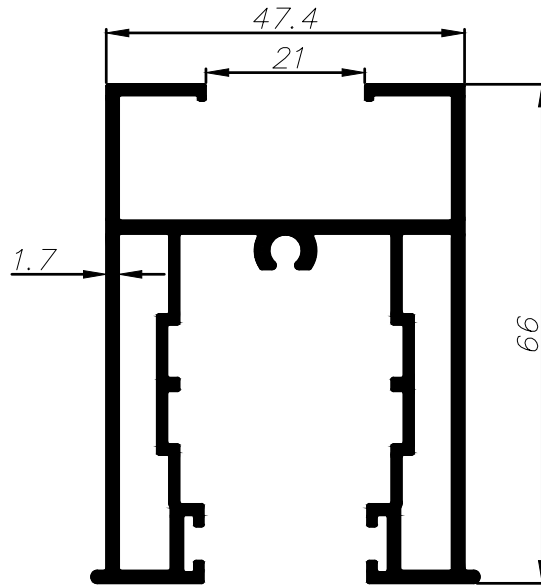

1.524	משקל קו"מ"א	כנר עכ"יון / תחתון 21 ס"מ		011428
22.2	cm ⁴ Ixx	46.9	היקף חיצוני ס"מ	
18.3	cm ⁴ Iyy	20.9	היקף פנימי ס"מ	

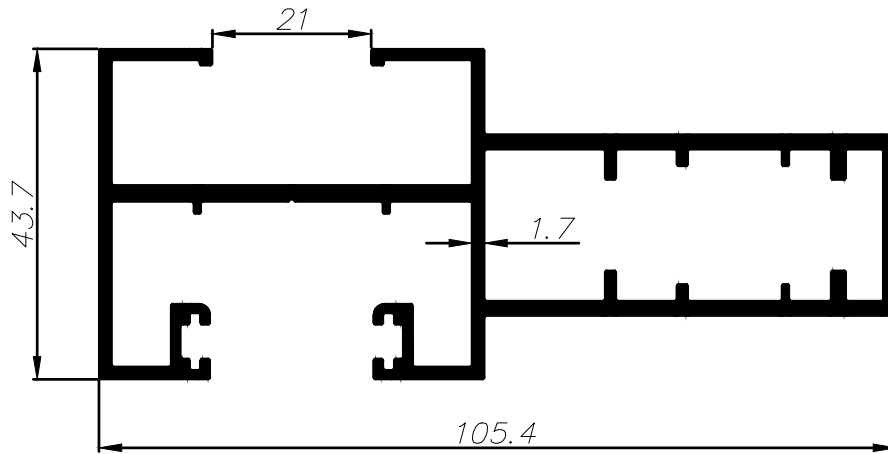

1.823	משקל קו"מ"א	זקר חיזוק אחד זיגוג 21 ס"מ		011431
74.3	cm ⁴ Ixx	54.7	היקף חיצוני ס"מ	
10	cm ⁴ Iyy	19.0	היקף פנימי ס"מ	

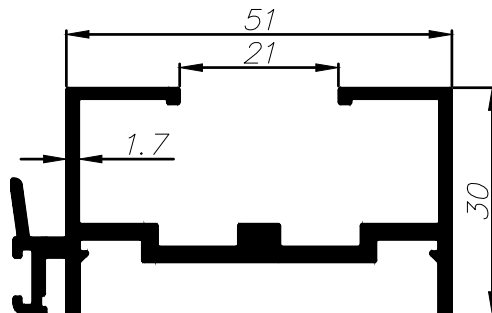

0.871	משקל קו"מ"א	שולב כלא חיזוק זיגוג 21 ס"מ		011432
13	cm ⁴ Ixx	34.2	היקף חיצוני ס"מ	
2.1	cm ⁴ Iyy	--	היקף פנימי ס"מ	

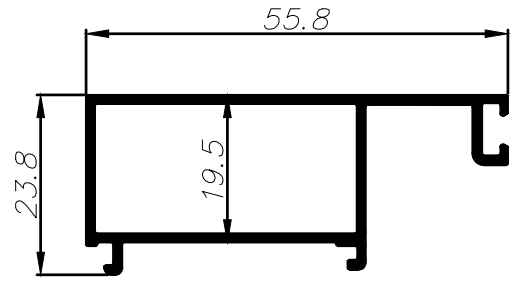
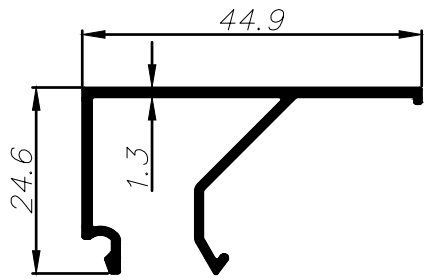

0.344	משקל קג/מ"ר	סרגל זיגוג למרווח 26 מ"מ			0.499	משקל קג/מ"ר	סרגל זיגוג למרווח 15 מ"מ		
0.85	cm ⁴ Ixx	20.5	היקף חיצוני ס"מ	010094	1.3	cm ⁴ Ixx	19.5	היקף חיצוני ס"מ	010163
0.21	cm ⁴ Iyy	--	היקף פנימי ס"מ		5.8	cm ⁴ Iyy	10.2	היקף פנימי ס"מ	

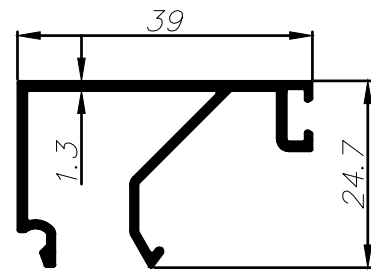
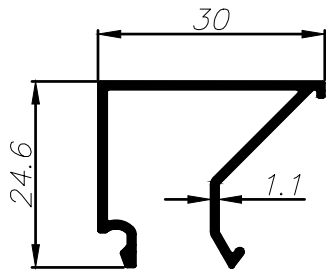

0.273	משקל קג/מ"ר	סרגל זיגוג למרווח 41 מ"מ			0.367	משקל קג/מ"ר	סרגל זיגוג למרווח 32 מ"מ		
0.68	cm ⁴ Ixx	17.7	היקף חיצוני ס"מ	007556	0.8	cm ⁴ Ixx	21.9	היקף חיצוני ס"מ	010093
0.89	cm ⁴ Iyy	--	היקף פנימי ס"מ		2.2	cm ⁴ Iyy	--	היקף פנימי ס"מ	

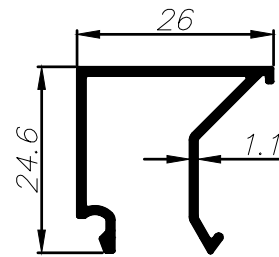
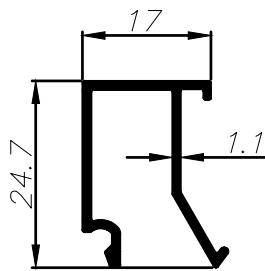

0.224	משקל קג/מ"ר	סרגל זיגוג למרווח 54 מ"מ			0.262	משקל קג/מ"ר	סרגל זיגוג למרווח 45 מ"מ		
0.57	cm ⁴ Ixx	14.4	היקף חיצוני ס"מ	007529	0.65	cm ⁴ Ixx	16.5	היקף חיצוני ס"מ	007621
0.32	cm ⁴ Iyy	--	היקף פנימי ס"מ		0.64	cm ⁴ Iyy	--	היקף פנימי ס"מ	

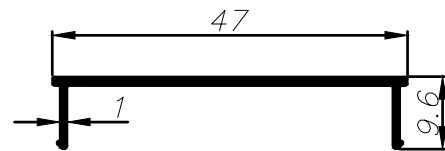
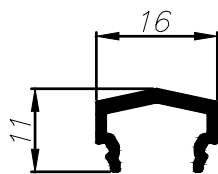

0.142	משקל קג/מ"ר	מכסה נתיב			0.198	משקל קג/מ"ר	מכסה שוליב		
0.05	cm ⁴ Ixx	7.1	היקף חיצוני ס"מ	011354	0.04	cm ⁴ Ixx	12.9	היקף חיצוני ס"מ	011337
0.16	cm ⁴ Iyy	--	היקף פנימי ס"מ		1.8	cm ⁴ Iyy	--	היקף פנימי ס"מ	

	01.01.2019 גרסה	אינדקס פרופילים 1:1	V22
	מס. עמוד V22-05-130 מס. קובץ 155V2201		

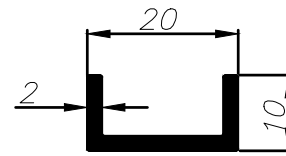
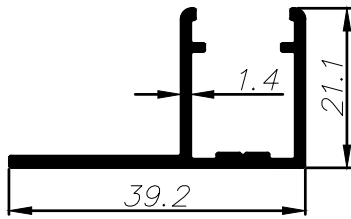

0.331	משקל קג/מ"א	שתי כללת הזזה		0.195	משקל קג/מ"א	חיזוק למסילה 3 נתיבים 42 מ"מ	
0.5	cm ⁴ Ixx	16.8	היקף חיצוני ס"מ	0.06	cm ⁴ Ixx	7.4	היקף חיצוני ס"מ
1.5	cm ⁴ Iyy	--	היקף פנימי ס"מ	0.38	cm ⁴ Iyy	--	היקף פנימי ס"מ

0.195	משקל קג/מ"א	חיזוק למסילה 3 נתיבים 42 מ"מ		0.331	משקל קג/מ"א	חיזוק למסילה	
0.06	cm ⁴ Ixx	7.4	היקף חיצוני ס"מ	2.4	cm ⁴ Ixx	12.6	היקף חיצוני ס"מ
0.38	cm ⁴ Iyy	--	היקף פנימי ס"מ	0.1	cm ⁴ Iyy	--	היקף פנימי ס"מ

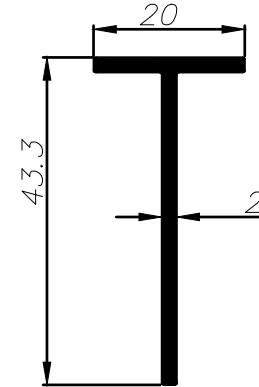
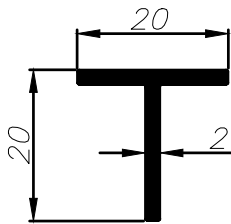

0.210	משקל קג/מ"א	חיזוק למסילה 3 נתיבים 62 מ"מ		0.331	משקל קג/מ"א	חיזוק למסילה	
0.3	cm ⁴ Ixx	8.0	היקף חיצוני ס"מ	2.4	cm ⁴ Ixx	12.6	היקף חיצוני ס"מ
1.3	cm ⁴ Iyy	--	היקף פנימי ס"מ	0.1	cm ⁴ Iyy	--	היקף פנימי ס"מ

0.331	משקל קג/מ"א	חיזוק למסילה		0.081	משקל קג/מ"א	הלבשה	
2.4	cm ⁴ Ixx	12.6	היקף חיצוני ס"מ	0.02	cm ⁴ Ixx	3.7	היקף חיצוני ס"מ
0.1	cm ⁴ Iyy	--	היקף פנימי ס"מ	0.02	cm ⁴ Iyy	--	היקף פנימי ס"מ

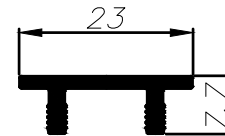
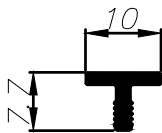

0.081	משקל קג/מ"א	הלבשה		0.177	משקל קג/מ"א	פקק מחורץ לרצף חלונות	
0.02	cm ⁴ Ixx	3.7	היקף חיצוני ס"מ	0.03	cm ⁴ Ixx	7.7	היקף חיצוני ס"מ
0.02	cm ⁴ Iyy	--	היקף פנימי ס"מ	0.28	cm ⁴ Iyy	--	היקף פנימי ס"מ

0.177	משקל קג/מ"א	פקק מחורץ לרצף חלונות		0.081	משקל קג/מ"א	הלבשה	
0.03	cm ⁴ Ixx	7.7	היקף חיצוני ס"מ	0.02	cm ⁴ Ixx	3.7	היקף חיצוני ס"מ
0.28	cm ⁴ Iyy	--	היקף פנימי ס"מ	0.02	cm ⁴ Iyy	--	היקף פנימי ס"מ

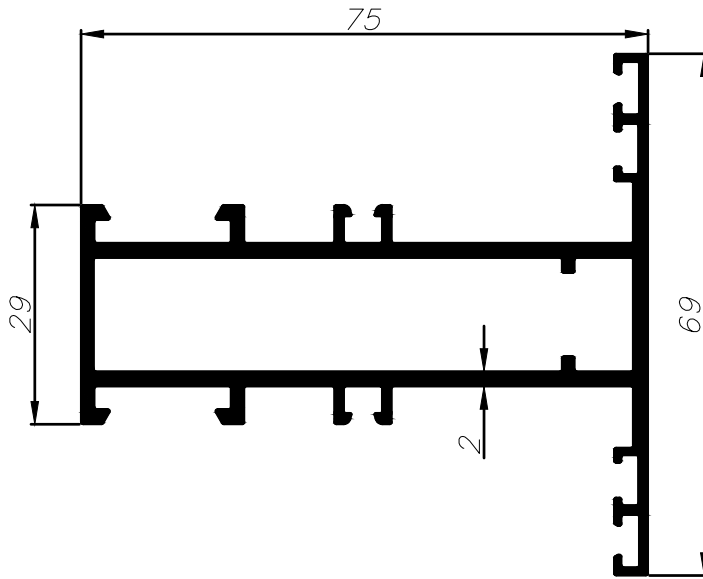

חציץ סימטרי צר		010330	
1.481	ממשקל ק"מ"א	43.2	היקף חיצוני ס"מ
9.4	cm ⁴ Ixx	17.9	היקף פנימי ס"מ
38.3	cm ⁴ Iyy		

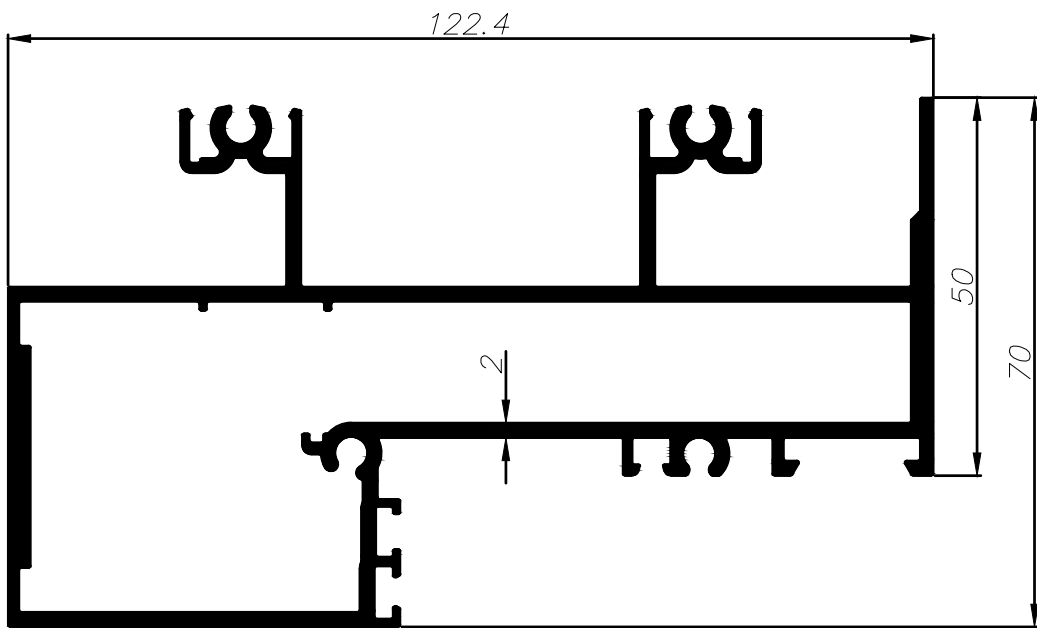

מעבר לזבוע 2 נתיבים		010285	
2.83	ממשקל ק"מ"א	69.4	היקף חיצוני ס"מ
39.9	cm ⁴ Ixx	34.7	היקף פנימי ס"מ
166.9	cm ⁴ Iyy		



01.01.2019 גרסה
 V22-05-150 מס. עמוד
 155V2201 מס. קובץ

אינדקס פרופילים 1:1

V22

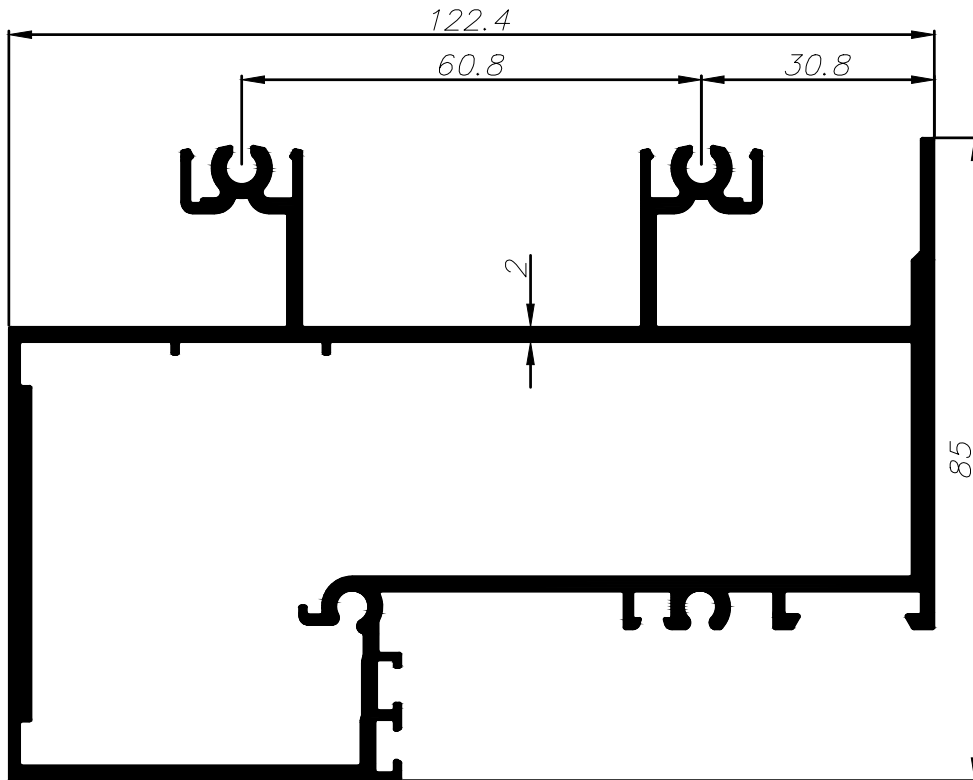

מעבר לקבוע 2 נתיבים		מספר קטן	
3.1	מספר קטן	72.4	היקף חיצוני ס"מ
70.8	cm ⁴ Ixx	38.1	היקף פנימי ס"מ
195.1	cm ⁴ Iyy		

011385

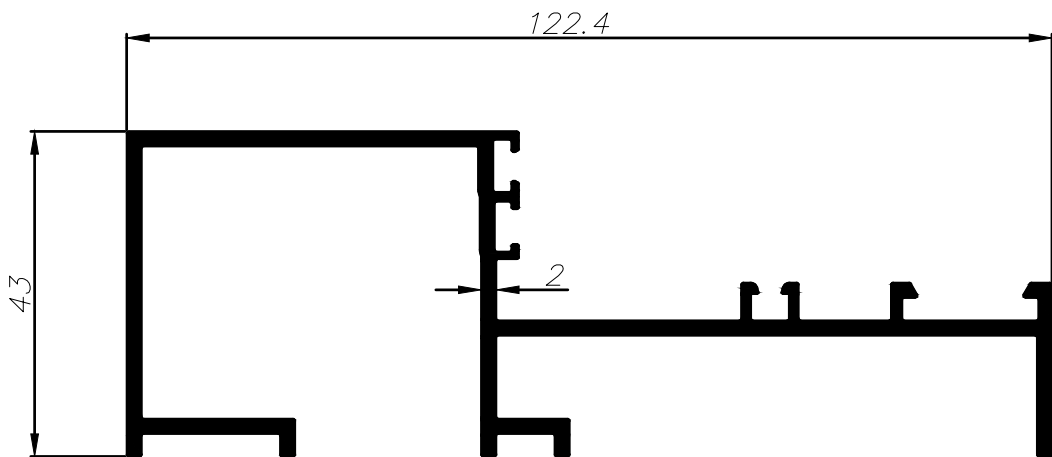

מעבר לקבוע תחתון 2 נתיבים		מספר קטן	
1.529	מספר קטן	58.7	היקף חיצוני ס"מ
9.9	cm ⁴ Ixx	--	היקף פנימי ס"מ
85.9	cm ⁴ Iyy		

010287

 extal

01.01.2019 גרסה
 V22-05-160 מס. עמוד
 155V2201 מס. קובץ

אינדקס פרופילים 1:1

V22

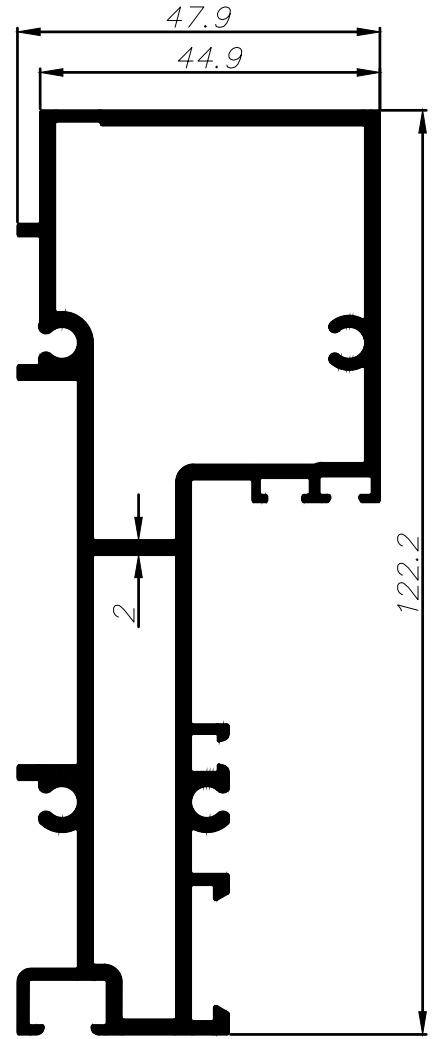
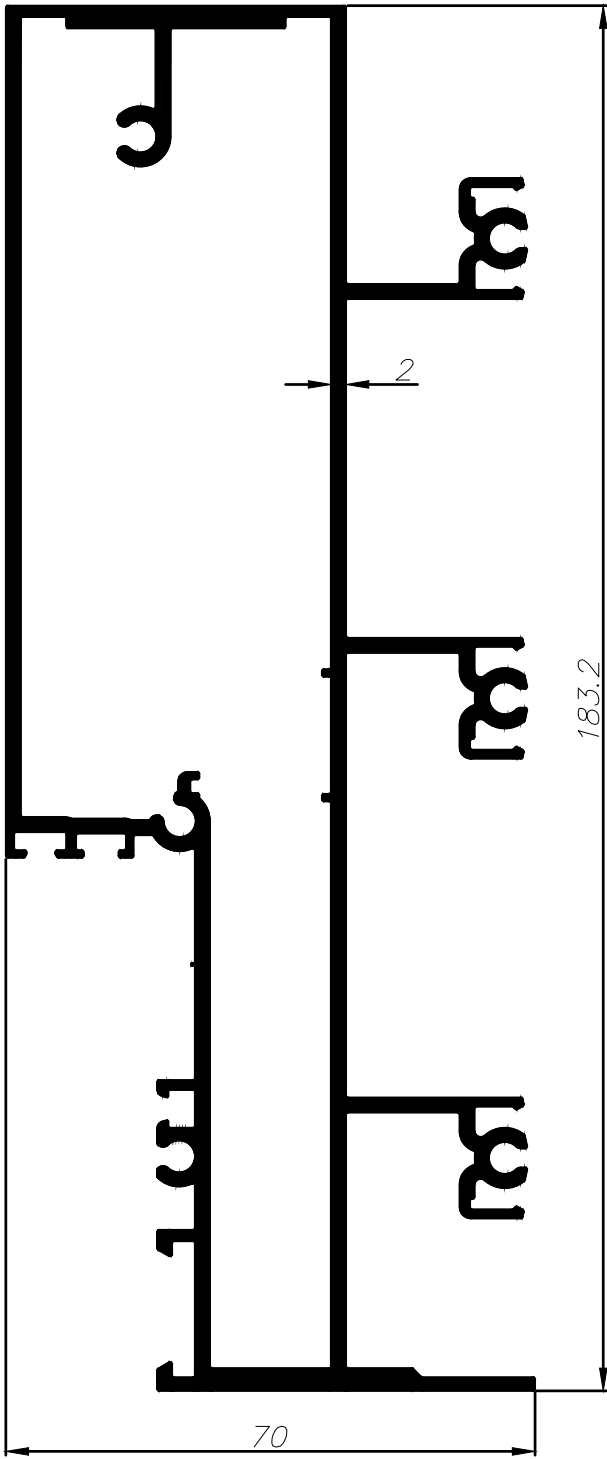

4.071	משקל קג/מ"א	מעבר לקבוע 3 נתיבים		2.263	משקל קג/מ"א	קבוע תחתון 2 נתיבים	
63.5	cm ⁴ Ixx	92.9	היקף חיצוני ס"מ	17.5	cm ⁴ Ixx	49.9	היקף חיצוני ס"מ
513.2	cm ⁴ Iyy	58.1	היקף פנימי ס"מ	121.6	cm ⁴ Iyy	35.0	היקף פנימי ס"מ
		010286				010289	

	גרסה 01.01.2019	אינדקס פרופילים 1:1	V22
	מס. עמוד V22-05-170 מס. קובץ 155V2201		

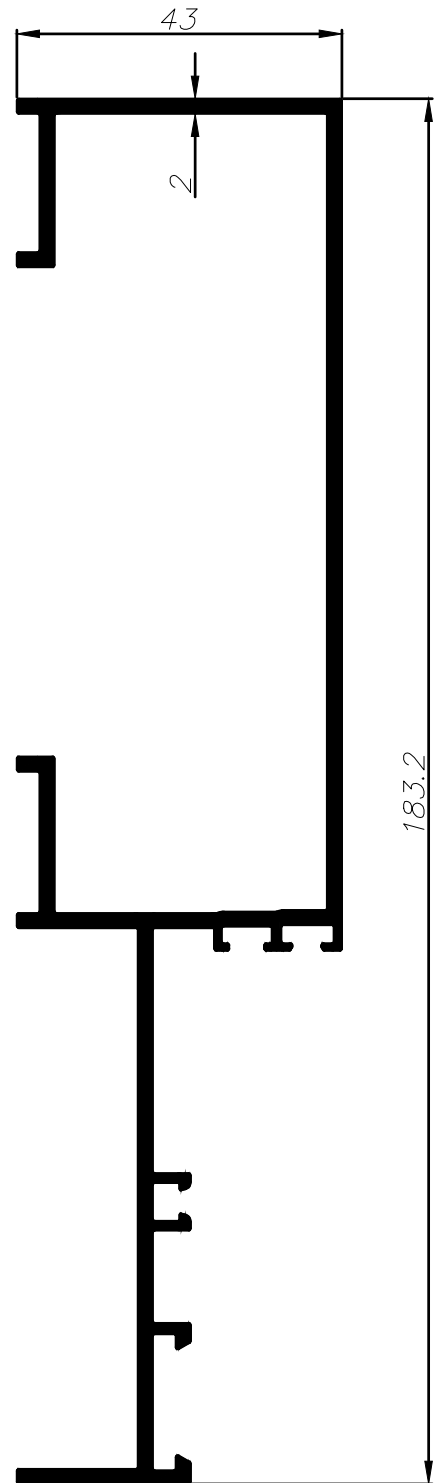
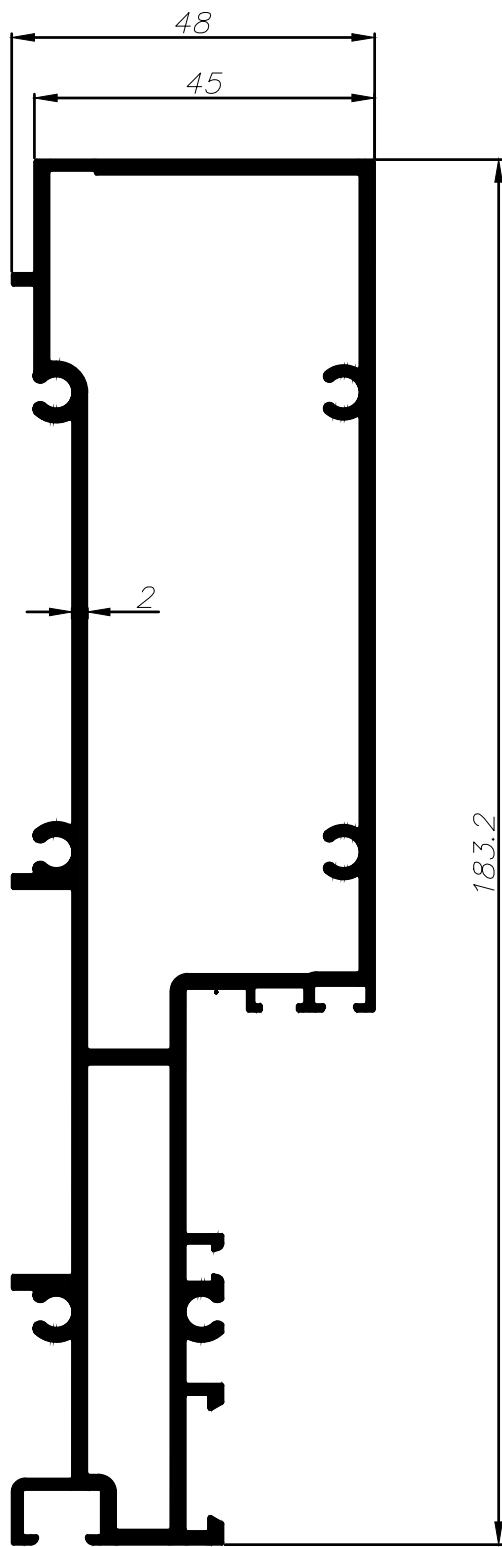

3.018	משקל קג/מ"א	קבוע תחתון 3 נתיבים		1.917	משקל קג/מ"א	מעבר לקבוע צד 3 נתיבים	
28.6	cm ⁴ Ixx	63.9	היקף חיצוני ס"מ	15.3	cm ⁴ Ixx	73.1	היקף חיצוני ס"מ
360.9	cm ⁴ Iyy	48.8	היקף פנימי ס"מ	244.7	cm ⁴ Iyy	--	היקף פנימי ס"מ
010290				010288			

	01.01.2019 גרסה V22-05-180 מס. עמוד 155V2201 מס. קובץ	אינדקס פרופילים 1:1	V22
---	---	---------------------	-----

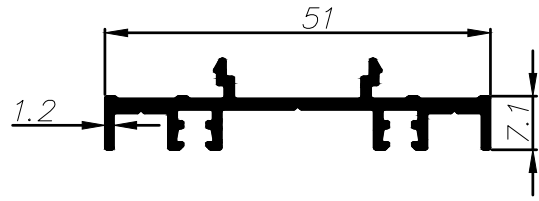
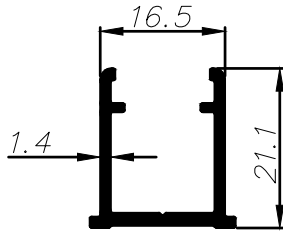

0.248	ממשקל קג/מ"א	v22 נושק	
0.4	cm ⁴ Ixx	12.5	היקף חיצוני ס"מ
0.4	cm ⁴ Iyy	--	היקף פנימי ס"מ
011442			

0.392	ממשקל קג/מ"א	v22 מתאם כמפנש	
0.08	cm ⁴ Ixx	19.8	היקף חיצוני ס"מ
3.5	cm ⁴ Iyy	--	היקף פנימי ס"מ
011441			

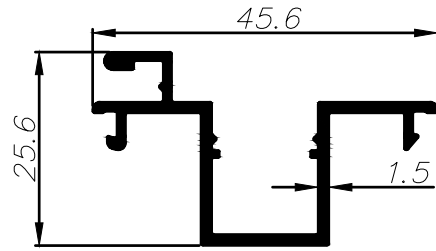
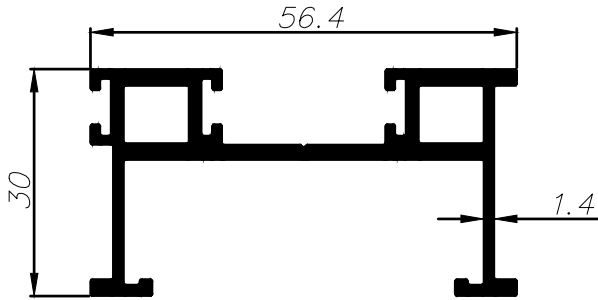

0.872	ממשקל קג/מ"א	v22 כרופיל רשת	
12.4	cm ⁴ Ixx	28.65	היקף חיצוני ס"מ
2.4	cm ⁴ Iyy	6.4	היקף פנימי ס"מ
011444			

0.428	ממשקל קג/מ"א	v22 מתאם כרשת	
0.9	cm ⁴ Ixx	21.7	היקף חיצוני ס"מ
2.4	cm ⁴ Iyy	--	היקף פנימי ס"מ
011443			

דלתות וחלונות הזזה
בעיצוב מינימליסטי



V 22/21















אביזרים

פרק 6

מק"ט	תאור	תמונה	ציפוי	חומר	יחידה	מס. עמוד בקטלוג
212360	מנגנון נעילה רב נקודתי 1800 מ"מ			פלב"מ	סט	V22-06-040
212363	מנגנון נעילה רב נקודתי 600 מ"מ			פלב"מ	סט	V22-06-040
201792	קסטה + לשונית			זמק + פלב"מ	יח'	V22-06-040
202549	נגדי נעילה			זמק	יח'	V22-06-040
202130	פין נעילה + בורג			זמק	יח'	V22-06-040
201815	סט גלגלים כפול מתכוונן 220 ק"ג		MF	אלומיניום	סט	V22-06-040
222045	ידית סיבובית				יח'	V22-06-040
202282	ידית פרפר				יח'	V22-06-040
226029	סט אטמי שליבה ומכסים				סט	V22-06-050
226028	אטם פרצים עליון		B	EPDM מוקצף	יח'	V22-06-050
226041	אטם שליבה תחתון		B	פלסטיק	יח'	V22-06-050
208168	מכסה לשולב מחוזק		B	פלסטיק	יח'	V22-06-050
208169	מכסה זקף		B	פלסטיק	יח'	V22-06-050
208549	תפסן שולב		B	פלסטיק	יח'	V22-06-050
208515	תפסן לזקף		B	פלסטיק	יח'	V22-06-050
208544	צינורית ניקוז 16*44		B	פלסטיק	יח'	V22-06-050
208521	שסתום ניקוז		B	פלסטיק	יח'	V22-06-060
208526	מכסה לפקק		B	פלסטיק	יח'	V22-06-060
208525	פקק עליון לתפסן שולב		B	פלסטיק	יח'	V22-06-060
208547	פקק תחתון לתפסן שולב		B	פלסטיק	יח'	V22-06-060
201774	מעצור כנף		B	זמק	יח'	V22-06-060

מק"ט	תאור	תמונה	ציפוי	חומר	יחידה	מס. עמוד בקטלוג
208219	כולא כנף		B	PA 6	יח'	V22-06-060
208507	קליפון להלבשה		B,W	PA	יח'	V22-06-060
206965	קוביה מוקצפת לפרופיל 010280		B	EPDM מוקצף	יח'	V22-06-060
226032	קוביה מוקצפת לפרופיל 011376		B	EPDM מוקצף	יח'	V22-06-070
206870	קוביה מוקצפת לפרופיל 010301		B	EPDM מוקצף	יח'	V22-06-070
206887	קוביה מוקצפת לפרופיל 010369		B	EPDM מוקצף	יח'	V22-06-070
206889	קוביה מוקצפת לפרופיל 010370		B	EPDM מוקצף	יח'	V22-06-070
206865	אטם צורתי לפרופיל 010301		B	EPDM מוקצף	יח'	V22-06-070
206863	אטם צורתי לפרופיל 010241		B	EPDM מוקצף	יח'	V22-06-070
216967	אטם צורתי לפרופיל 010896		B	EPDM מוקצף	יח'	V22-06-070
206964	אטם צורתי לפרופיל 010280		B	EPDM מוקצף	יח'	V22-06-070
226033	אטם צורתי לפרופיל 011376		B	EPDM מוקצף	יח'	V22-06-080
216968	אטם צורתי לפרופיל 010889		B	EPDM מוקצף	יח'	V22-06-080
206886	אטם צורתי לפרופיל 010369		B	EPDM מוקצף	יח'	V22-06-080
206888	אטם צורתי לפרופיל 010370		B	EPDM מוקצף	יח'	V22-06-080
226034	קוביה מוקצפת לפרופיל 011385		B	EPDM מוקצף	יח'	V22-06-080
226035	אטם צורתי לפרופיל 011385		B	EPDM מוקצף	יח'	V22-06-080
226036	קוביה מוקצפת לפרופיל 011370		B	EPDM מוקצף	יח'	V22-06-080
226037	אטם צורתי לפרופיל 011370		B	EPDM מוקצף	יח'	V22-06-080
226038	קוביה מוקצפת לפרופיל 011420		B	EPDM מוקצף	יח'	V22-06-090
226039	אטם צורתי לפרופיל 011420		B	EPDM מוקצף	יח'	V22-06-090









מק"ט	תאור	תמונה	ציפוי	חומר	יחידה	מס. עמוד בקטלוג
206885	אטם נתיב תחתון		B	EPDM מוקצף	יח'	V22-06-060
206866	אטם צורתי לפרופיל 010285		B	EPDM מוקצף	יח'	V22-06-060
206867	אטם צורתי לפרופיל 010289		B	EPDM מוקצף	יח'	V22-06-060
206868	אטם צורתי לפרופיל 010286		B	EPDM מוקצף	יח'	V22-06-070
206869	אטם צורתי לפרופיל 010290		B	EPDM מוקצף	יח'	V22-06-070
206871	קוביה מוקצפת לפרופיל 010285		B	EPDM מוקצף	יח'	V22-06-070
206872	קוביה מוקצפת לפרופיל 010289		B	EPDM מוקצף	יח'	V22-06-070
206873	קוביה מוקצפת לפרופיל 010286		B	EPDM מוקצף	יח'	V22-06-070
206874	קוביה מוקצפת לפרופיל 010290		B	EPDM מוקצף	יח'	V22-06-070
216975	קוביה מוקצפת לפרופיל 011000		B	EPDM מוקצף	יח'	V22-06-070
216976	אטם צורתי לפרופיל 011000		B	EPDM מוקצף	יח'	V22-06-070
216977	אטם צורתי לפרופיל 011001		B	EPDM מוקצף	יח'	V22-06-080
216900	אטם צורתי לפרופיל 010225		B	EPDM מוקצף	יח'	V22-06-080
226042	אטם צורתי לפרופיל 011369		B	EPDM מוקצף	יח'	V22-06-080
			B	EPDM מוקצף	יח'	V22-06-080
			B	EPDM מוקצף	יח'	V22-06-080
			B	EPDM מוקצף	יח'	V22-06-080
			B	EPDM מוקצף	יח'	V22-06-080
			B	EPDM מוקצף	יח'	V22-06-080
			B	EPDM מוקצף	יח'	V22-06-080
			B	EPDM מוקצף	יח'	V22-06-090
			B	EPDM מוקצף	יח'	V22-06-090



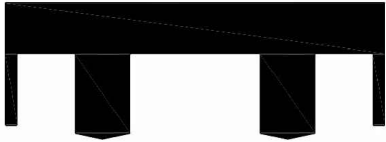

מק"ט	תאור	תמונה	ציפוי	חומר	יחידה	מס. עמוד בקטלוג
206157	אטם למרווח זיגוג 49 מ"מ לזכוכית 43 מ"מ		B	EPDM	מטר	V22-06-090
206160	אטם למרווח זיגוג 49 מ"מ לזכוכית 39 מ"מ		B	EPDM	מטר אורך	V22-06-090
206158	אטם למרווח זיגוג 40 מ"מ לזכוכית 32 מ"מ		B	EPDM	מטר אורך	V22-06-090
216202	אטם למרווח זיגוג 40 מ"מ לזכוכית 24 מ"מ		B	EPDM	מטר אורך	V22-06-090
206201	אטם זיגוג פנימי 6 מ"מ		B	EPDM	מטר אורך	V22-06-090
206203	אטם זיגוג פנימי 2 מ"מ		B	EPDM	מטר אורך	V22-06-090
206204	אטם זיגוג פנימי 4 מ"מ		B	EPDM	מטר אורך	V22-06-100
206205	אטם זיגוג פנימי 5 מ"מ		B	EPDM	מטר אורך	V22-06-100
206206	אטם זיגוג פנימי 3 מ"מ		B	EPDM	מטר אורך	V22-06-100
206274	אטם זיגוג חיצוני 6.5 מ"מ		B	EPDM	מטר אורך	V22-06-100
206207	אטם זיגוג חיצוני 3.5 מ"מ		B	EPDM	מטר אורך	V22-06-100
206202	אטם זיגוג חיצוני 2.5 מ"מ		B	EPDM	מטר אורך	V22-06-100
206571	גומי שולב		B	EPDM	מטר	V22-06-100
206808	מברשת סנפיר		B	ניילון	מטר	V22-06-100

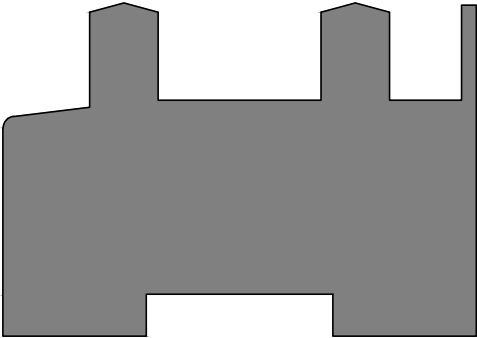
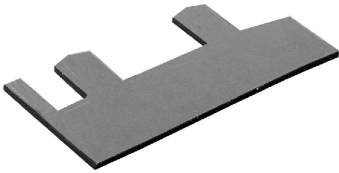

מנגנון נעילה רב נקודתי 600 מ"מ	212363	212360	מנגנון נעילה רב נקודתי 1800 מ"מ
			
נגדי נעילה	202549	201792	קסטה + לשונית
			
סט גלגלים כפול מתכוונן	201815	202130	פין נעילה + בורג
			
ידית פרפר	202282	222045	ידית סיבובית
			
	גרסה 01.01.2019 מס. עמוד V22-06-040 מס. קובץ 156V2201	אינדקס אביזרים	V22



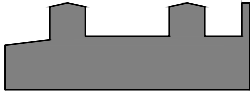
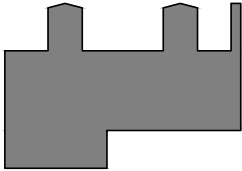
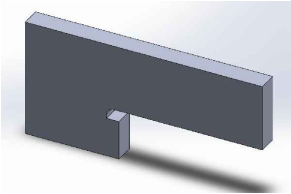
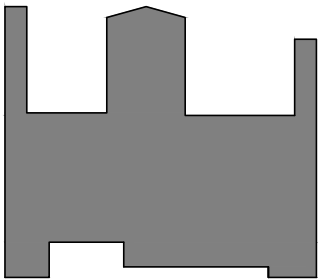
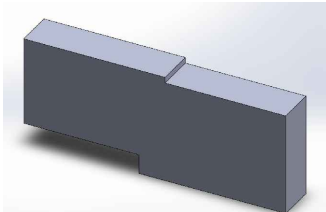





<p>אטם שליבה תחתון</p>	<p>226041</p>	<p>226028</p>	<p>אטם פרצים עליון</p>	
				
<p>מכסה זקף</p>	<p>208169</p>	<p>208168</p>	<p>מכסה לשולב מחוזק</p>	
				
<p>תפסן לזקף</p>	<p>208515</p>	<p>208549</p>	<p>תפסן שולב</p>	
				
<p>שסתום ניקוז</p>	<p>208521</p>	<p>208544</p>	<p>צינורית ניקוז 16*44</p>	
				
	<p>גרסה 01.01.2019 מס. עמוד V22-06-050 מס. קובץ 156V2201</p>		<p>אינדקס אביזרים</p>	<p>V22</p>

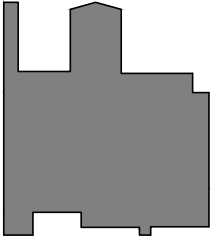
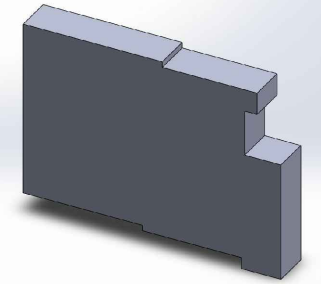









פקק עליון לתפסן שולב	208525	208526	מכסה לפקק	
				
מעצור כנף	201774	208547	פקק תחתון לתפסן שולב	
				
קליפון להלבשה	208507	208219	כולא כנף	
				
קובייה מוקצפת לפרופיל 011376	226032	206965	קובייה מוקצפת לפרופיל 010280	
				
	<p>גרסה 01.01.2019 מס. עמוד V22-06-060 מס. קובץ 156V2201</p>		<p>אינדקס אביזרים</p>	<p>V22</p>

קוביה מוקצפת לפרופיל 010369	206887	206870	קוביה מוקצפת לפרופיל 010301
			
אטם צורתי לפרופיל 010301	206865	206889	קוביה מוקצפת לפרופיל 010370
			
אטם צורתי עליון	216967	206863	אטם צורתי לפרופיל 010241
			
אטם צורתי תחתון	226033	206964	אטם צורתי תחתון
			
	גרסה 01.01.2019 מס. עמוד V22-06-070 מס. קובץ 156V2201		אינדקס אביזרים V22

<p>אטם נתיב תחתון</p>	<p>206885</p>	<p>216968</p>	<p>אטם צורתי עליון 3 נתיבים</p>	
				
<p>אטם צורתי לפרופיל 010370</p>	<p>206888</p>	<p>206886</p>	<p>אטם צורתי לפרופיל 010369</p>	
				
<p>אטם צורתי לפרופיל 011385</p>	<p>226035</p>	<p>226034</p>	<p>קוביה מוקצפת לפרופיל 011385</p>	
				
<p>אטם צורתי לפרופיל 011370</p>	<p>226037</p>	<p>226036</p>	<p>קוביה מוקצפת לפרופיל 011370</p>	
				
	<p>גרסה 01.01.2019 מס. עמוד V22-06-080 מס. קובץ 156V2201</p>		<p>אינדקס אביזרים</p>	<p>V22</p>

		209235	מבלט משלים
			
		209234	מבלט כנף משקוף
			
	<p>גרסה 01.01.2019 מס. עמוד V22-06-085 מס. קובץ 156V2201</p>	<p>אינדקס אביזרים</p>	<p>V22</p>

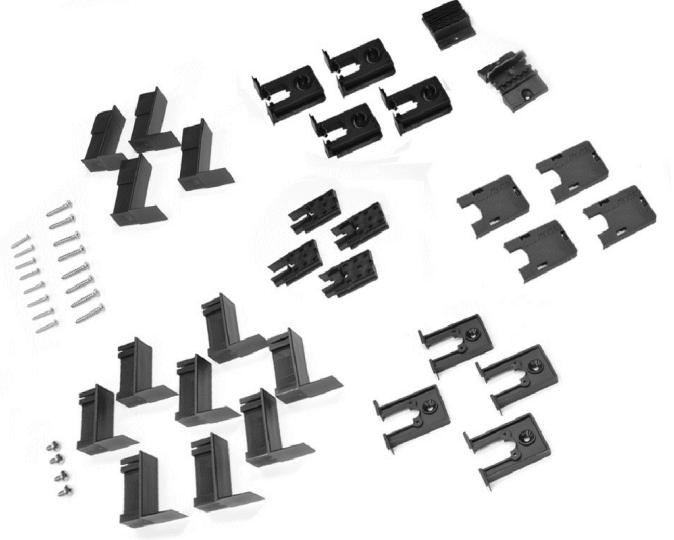
<p>אטם צורתי לפרופיל 011420</p>	<p>226039</p>	<p>226038</p>	<p>קובייה מוקצפת לפרופיל 011420</p>		
					
<p>אטם למרווח זיגוג 49 מ"מ לזכוכית 39 מ"מ</p>	<p>206160</p>	<p>206157</p>	<p>אטם למרווח זיגוג 49 מ"מ לזכוכית 43 מ"מ</p>		
					
<p>אטם למרווח זיגוג 40 מ"מ לזכוכית 24 מ"מ</p>	<p>216202</p>	<p>206158</p>	<p>אטם למרווח זיגוג 40 מ"מ לזכוכית 32 מ"מ</p>		
					
<p>אטם זיגוג פנימי 2 מ"מ</p>	<p>206203</p>	<p>206201</p>	<p>אטם זיגוג פנימי 6 מ"מ</p>		
					
		<p>גרסה 01.01.2019 מס. עמוד V22-06-090 מס. קובץ 156V2201</p>		<p>אינדקס אביזרים</p>	<p>V22</p>

<p>אטם זיגוג פנימי 5 מ"מ</p>	<p>206205</p>	<p>206204</p>	<p>אטם זיגוג פנימי 4 מ"מ</p>
			
<p>אטם זיגוג חיצוני 6.5 מ"מ</p>	<p>206274</p>	<p>206206</p>	<p>אטם זיגוג פנימי 3 מ"מ</p>
			
<p>אטם זיגוג חיצוני 2.5 מ"מ</p>	<p>206202</p>	<p>206207</p>	<p>אטם זיגוג חיצוני 3.5 מ"מ</p>
			
<p>מברשת סנפיר</p>	<p>206808</p>	<p>206571</p>	<p>גומי שולב</p>
			
		<p>226029</p>	<p>סט אטמי שליבה ומכסים</p>
			
	<p>גרסה 01.01.2019 מס. עמוד V22-06-0100 מס. קובץ 156V2201</p>	<p>אינדקס אביזרים</p>	<p>V22</p>