

מתכנן / יצרן נכבד

■ אקסטל מגישה לך קטלוג הכולל את מלוא המידע הדרוש ליישום ותפעול המערכת / סיסטמה. כל המידות המצוינות בקטלוג הינן במ"מ אלא אם צוין אחרת.

■ פרופילי האלומיניום המופיעים בקטלוג עשויים מנתך 6063 בטיפול טרמי T5. בשרטוטי הפרופילים מופיעים מידות כלליות ועובי דופן של הפרופילים. אקסטל מוסמכת לסמן את מוצריה לפי תקן ישראלי לייצור פרופילים: 7685. חברת אקסטל נבחנת ונסקרת ע"י מכון התקנים הישראלי לתקן הבינלאומי: ISO9001.

■ סימני הזיהוי של מערכות אקסטל, פרופילי האלומיניום והאבזרים של אקסטל הינם:



1. פס אחד או שני פסים המוטבעים על הפרופיל



2. סימן מסחרי



3. סימן הזיהוי לציפוי אקסטל

■ מצבעת אקסטל נמצאת תחת פיקוח מכון התקנים בהתאם לתקן הישראלי, 4402, חלק 2, ייצור פרופילי אלומיניום לשימושים ארכיטקטוניים: פרופילים מוגמרים. כל הפרופילים הנצבעים באקסטל עוברים טיפול כימי מכין בהתאם לתקן האירופאי qualicoat.

■ לצורך פגישות יעוץ, תמיכה והדרכה למוצרים השונים, ניתן לפנות למחלקת הפיתוח והתמיכה של אקסטל.

■ מגוון מוצרי אקסטל - מערכות אלומיניום והמוצרים הנלווים למערכות אלו ניתנים לרכישה אצל משווקים ברחבי הארץ. לקבלת רשימת משווקים מורשים בארץ ניתן לפנות לאתר החברה בכתובת:

www.extal.com

לתשומת לב

■ חוברת למוצר זו הוכנה בקפידה רבה על מנת להבטיח את דיוק המידע. אף על פי כן, ייתכן ונפלו טעויות כלשהן במידות, במשקלים או בפרטים אחרים.

משקל הפרופיל הינו תיאורטי וגם עשוי להשתנות בהתאם לדרישות התקן. עקב הסיבות הנ"ל אין לבסס חישובי מחיר על משקלי הפרופילים המופיעים בקטלוג.

■ אקסטל שומרת לעצמה את הזכות לבצע כל שינוי, טכני או אחר, ללא כל הודעה מוקדמת. הנכם מוזמנים לבקר באתר אקסטל, על מנת להתעדכן בשינויים והחידושים.

■ כל סדרות אקסטל, מבוססות על פטנטים ומדגמים רשומים. הן הפרופילים והן האביזרים.

■ הנתונים הטכניים בקטלוג זה מיועדים להדרכה בלבד! פעילות הלקוח ע"פ הנתונים הללו מהקטלוג הינו באחריותו בלבד!!



טבלה מנחה לסדרות "אקסטל"

אפשרות לשינוי עם סדרות אחרות של אקסטל	אפשרות לזיגוג כפול	חלונות							דלתות					סדרה	עיצוב			
		משקל כנף מירבי (ק"ג)	רוחב כנף מירבי (ס"מ)	גובה כנף מירבי (ס"מ)	נחיל לכנף ראשית	קוביץ	סבנטוי	קוף	פתיחה החוצה	פתיחה פנימה	חלון הזזה	חלון כיס	פתיחה החוצה			דלת הזזה	דלת כיס	פתיחה פנימה
B21, B22	*	50	80	120		*	*		*								B11	בלגי
B21, B22	*	80	90	220							*	*					B12	
B11, B12	*	180	130	250									*	*			B22	
B11, B12	*	100	130	200	*	*				*	*						B21	
B11, B12	*	40	120	160	*					*	*						B21t	
B11, B12	*	200	150	280	*								*				B22h	
Mrg	*	180	130	300							*	*			*		U12h	אורבני
Mrg	*	150	160	210		*	*	*	*								U11h	
U11h	*	400	240	310	*								*				U22h	
C11, Mrg	*	130	120	260							*	*			*		U12	
Mrg	*	120	150	160		*	*	*	*								U11	
Mrg	*	220	180	280	*					*							U21	
Mrg	*	220	180	280	*								*				U22	
N21, N21t	*	90	130	130		*	*	*	*								N11	מינימליסטי
N22, N21	*	150	130	250								*					N12	
N11, N12	*	180	130	250									*	*	*		N22	
N11, N12	*	100	130	200	*	*				*	*						N21	
N11, N12	*	40	90	160	*					*	*						N21t	
N11, N12	*	200	150	280	*								*				N22h	
	*	400	300	300									*				J22h	יפני
C21, C22	*	90	130	130		*	*	*	*								C11	קלאסי
C21, C22	*	90	100	220							*	*			*		C12	
C11, C12	*	120	100	180	*					*	*						C21	
C11, C12	*	120	120	220	*								*	*			C22	
C11, C12	*	160	150	180	*					*	*						C21h	
C11, C12	*	220	150	260	*								*	*	*		C22h	
U11, U12, U12h						*			*						*		Mrg	קיר מסך
						*			*						*		Msg	
						*			*						*		Mfg	
						*			*						*		Mdg	

פרק 1 - מבוא

U22-01-010גרף עמידות בעומס סטטי

פרק 2 - חתכים

U22-02-010חלון, דלת הזזה דו כנפית

U22-02-060דלת הזזה תלת כנפית

U22-02-080חלון דו כנפי עם קבוע תחתון

פרק 3 - הוראות יצור

U22-03-010חלון, דלת הזזה דו כנפית

U22-03-030חלון, דלת תלת כנפית

U22-03-050חלון, דלת 4 כנפיים + נושק

U22-03-060חלון, דלת דו כנפית עם רשת אינטגרלית

U22-03-080חלון, דלת 4 נתיבים 4 כנפיים

U22-03-090חלון דו כנפי עם קבוע תחתון

U22-03-110חלון תלת כנפי עם קבוע תחתון

U22-03-130טבלת זיגוג לכנפיים

U22-03-140טבלת זיגוג לשדות קבועים

U22-03-150מנעול 3 נקודות נעילה

U22-03-160הוראות הרכבת סגר וידית דמי מק"ט 202540

U22-03-170הוראות הרכבת ידית דמי

U22-03-180פינוים עבור פקקים לפרופילים מחוזקים

U22-03-190חריצי ניקוז במסילות נמוכות

U22-03-200חריצי ניקוז במסילות עם אמבטיה

פרק 5 - פרופילים

U22-05-010אינדקס פרופילים

U22-05-050אינדקס פרופילים 1:1

פרק 6 - אביזרים

U22-06-010אינדקס אביזרים מזקטן

U22-06-040אינדקס אביזרים

U22-06-090רשימת אטמים

דלתות וחלונות הזזה
בעיצוב אורבני

U 22/21

מבוא

פרק 1

תרשים מידות מרביות לכנף בעומס סטטי (ס"מ)

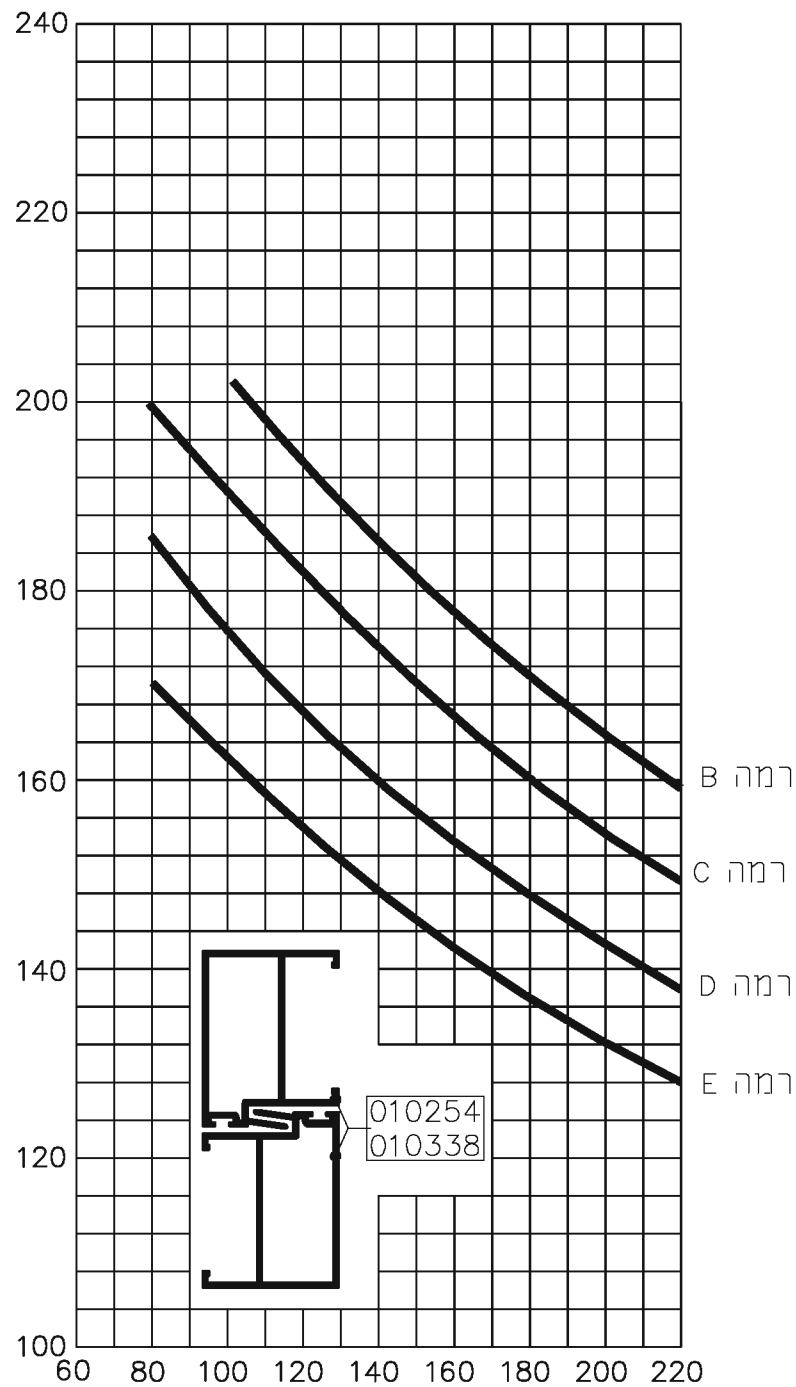

E	D	C	B	רמה
1560	1260	1050	840	עומס סטטי (ניוטון למ"ר)

גרף מתייחס לבחירת מידות מרביות לכנף עם זכוכית מונוליטית. במקרה של זכוכית בידודית יש להתייחס למשקל כנף מקסימלי 230 ק"ג במקרה שמשקל הכנף עולה על 230 ק"ג, יש לפנות למח' מוצרים והדרכה

תרשים מידות מרביות לכנף בעומס סטטי (ס"מ)

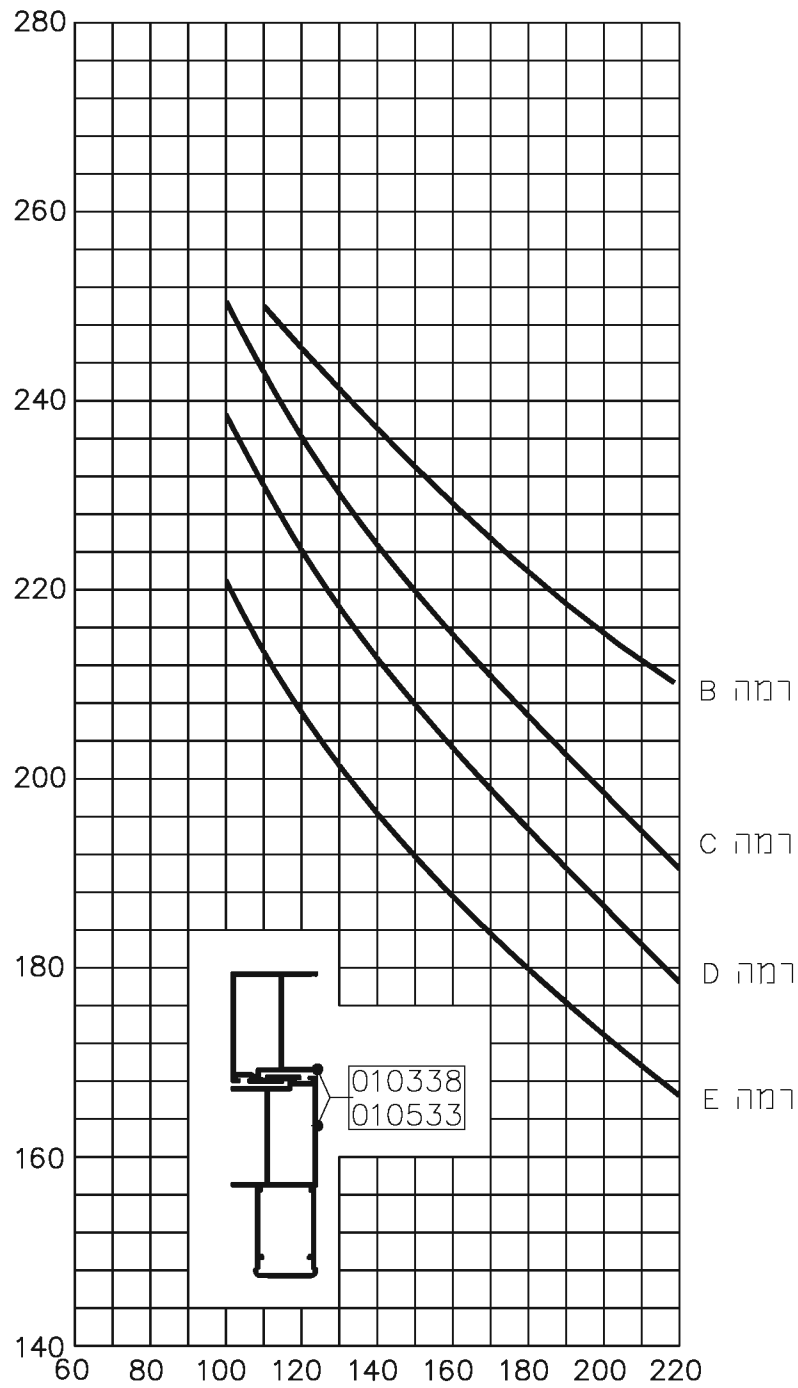

E	D	C	B	רמה
1560	1260	1050	840	עומס סטטי (ניוטון למ"ר)

גרף מתייחס לבחירת מידות מרביות לכנף עם זכוכית מונוליטית. במקרה של זכוכית בידודית יש להתייחס למשקל כנף מקסימלי 230 ק"ג במקרה שמשקל הכנף עולה על 230 ק"ג, יש לפנות למח' מוצרים והדרכה

תרשים מידות מרביות לכנף בעומס סטטי (ס"מ)

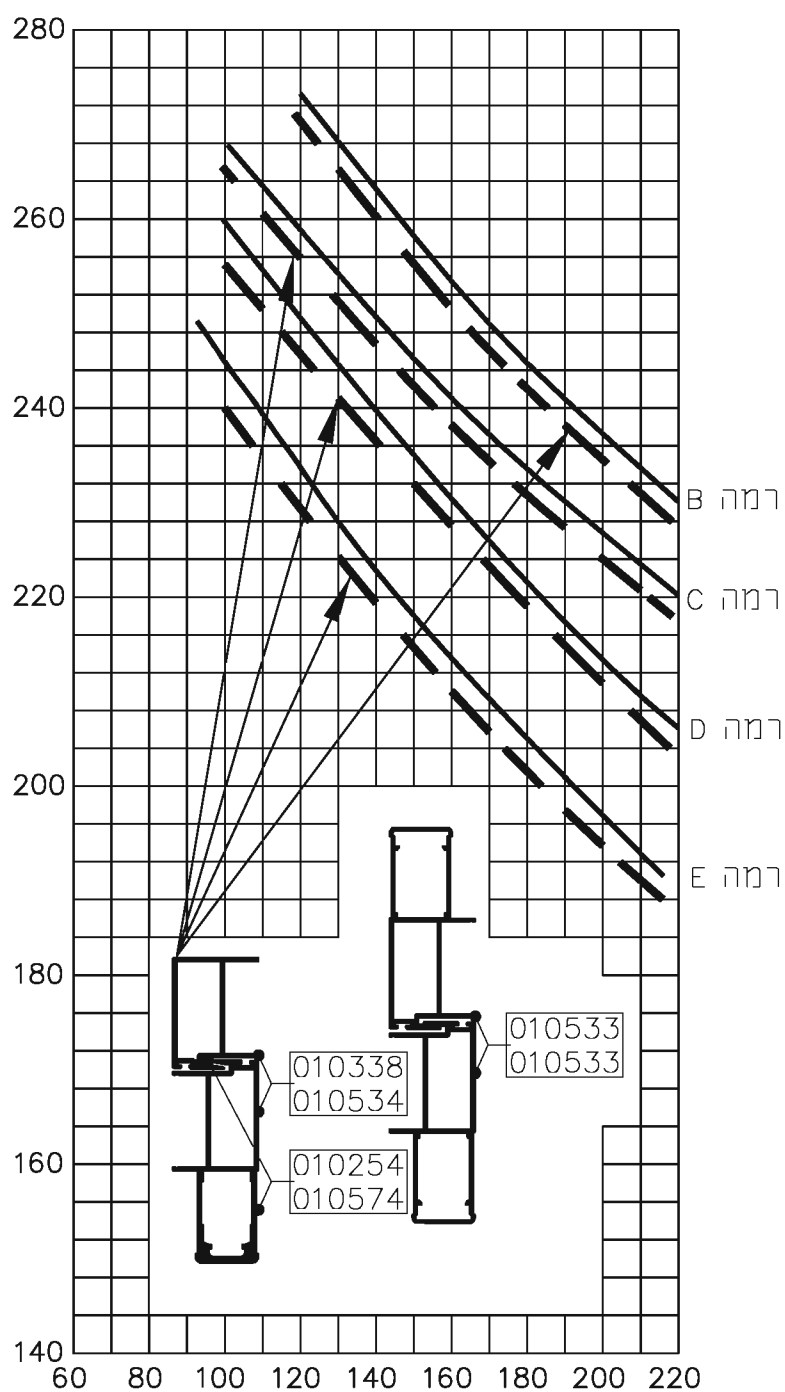

E	D	C	B	רמה
1560	1260	1050	840	עומס סטטי (ניוטון למ"ר)

גרף מתייחס לבחירת מידות מרביות לכנף עם זכוכית מונוקליתית. במקרה של זכוכית בידודית יש להתייחס למשקל כנף מקסימלי 230 ק"ג במקרה שמשקל הכנף עולה על 230 ק"ג, יש לפנות למח' מוצרים והדרכה

תרשים מידות מירביות לכנף בעומס סטטי (ס"מ)

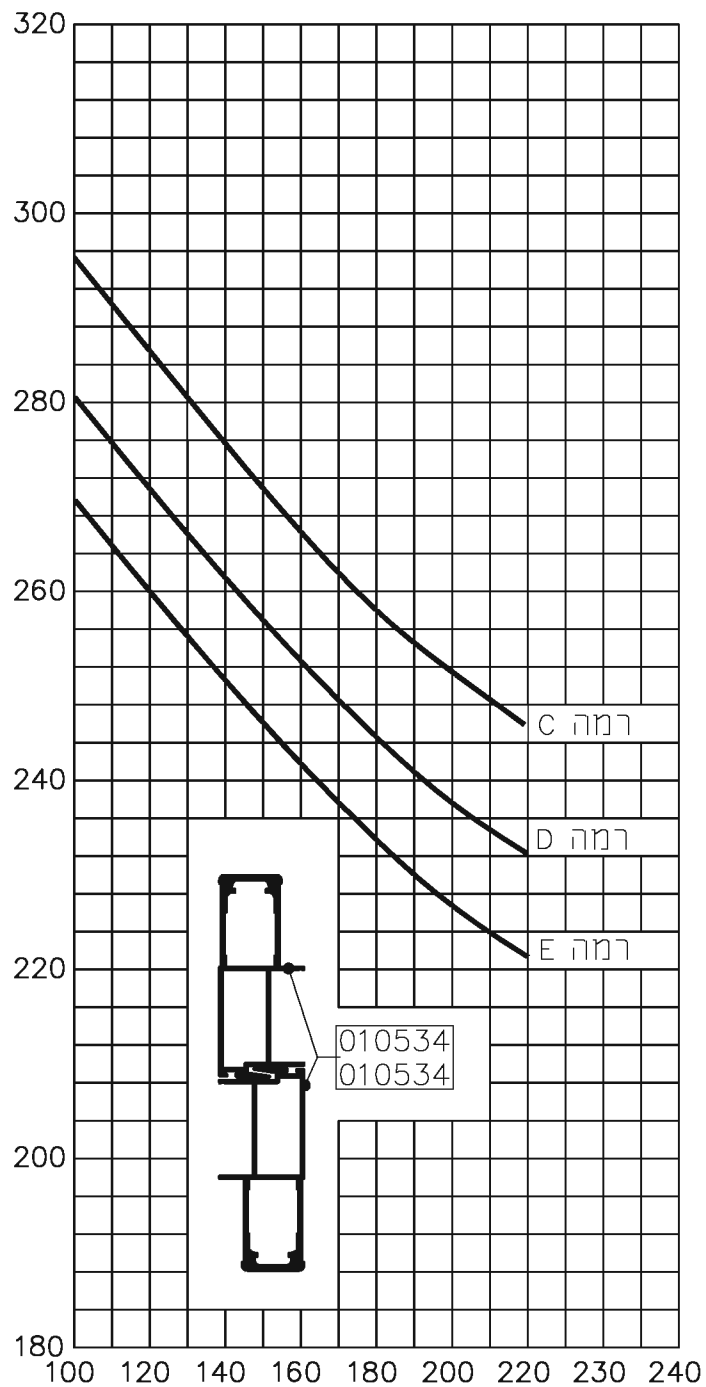

E	D	C	B	רמה
1560	1260	1050	840	עומס סטטי (ניוטון למ"ר)

גרף מתייחס לבחירת מידות מירביות לכנף עם זכוכית מונוליטית. במקרה של זכוכית בידודית יש להתייחס למשקל כנף מקסימלי 230 ק"ג במקרה שמשקל הכנף עולה על 230 ק"ג, יש לפנות למח' מוצרים והדרכה

תרשים מידות מרביות לכנף בעומס סטטי (ס"מ)

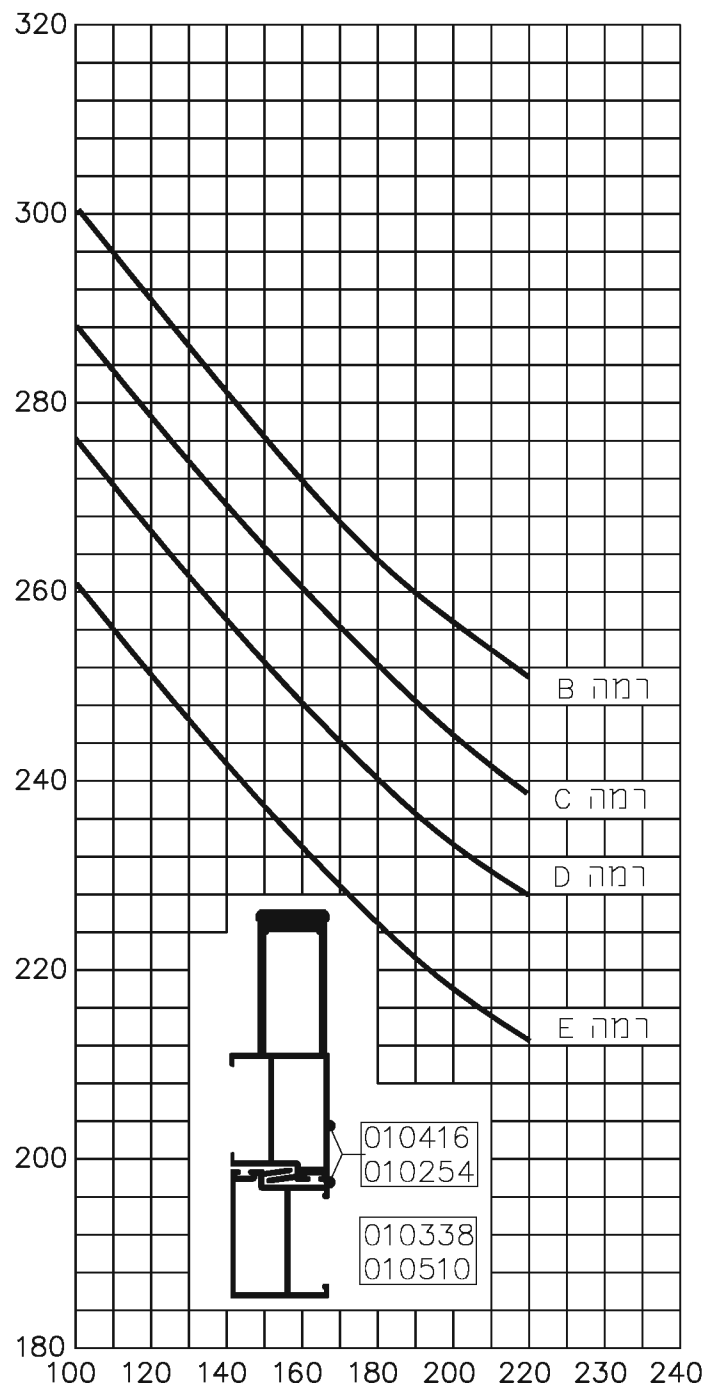

רמה	B	C	D	E
עומס סטטי (ניוטון למ"ר)	840	1050	1260	1560

גרף מתייחס לבחירת מידות מרביות לכנף עם זכוכית מונוליטית. במקרה של זכוכית בידודית יש להתייחס למשקל כנף מקסימלי 230 ק"ג במקרה שמשקל הכנף עולה על 230 ק"ג, יש לפנות למח' מוצרים והדרכה

תרשים מידות מירביות לכנף בעומס סטטי (ס"מ)

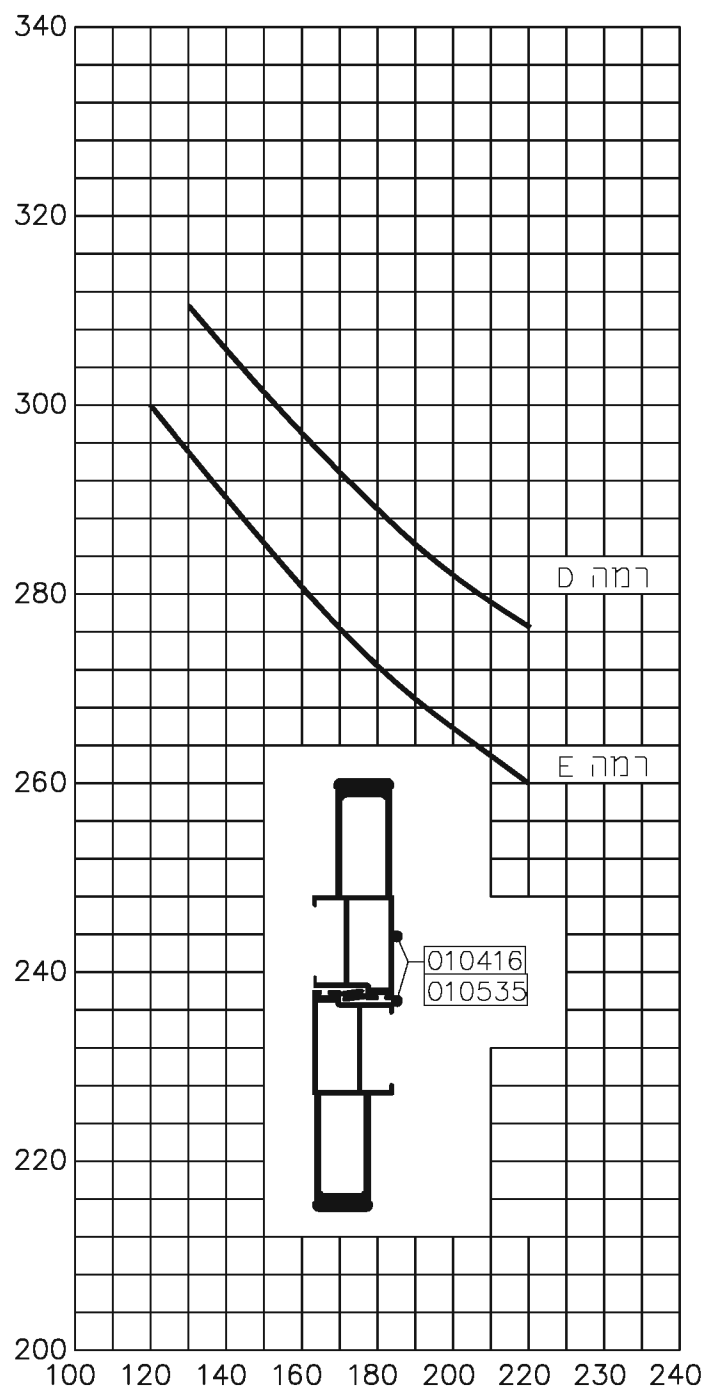

E	D	C	B	רמה
1560	1260	1050	840	עומס סטטי (ניוטון למ"ר)

גרף מתייחס לבחירת מידות מירביות לכנף עם זכוכית מונוליתית. במקרה של זכוכית בידודית יש להתייחס למשקל כנף מקסימלי 230 ק"ג במקרה שמשקל הכנף עולה על 230 ק"ג, יש לפנות למח' מוצרים והדרכה

דלתות וחלונות הזזה
בעיצוב אורבני

U 22/21

חתכים

פרק 2

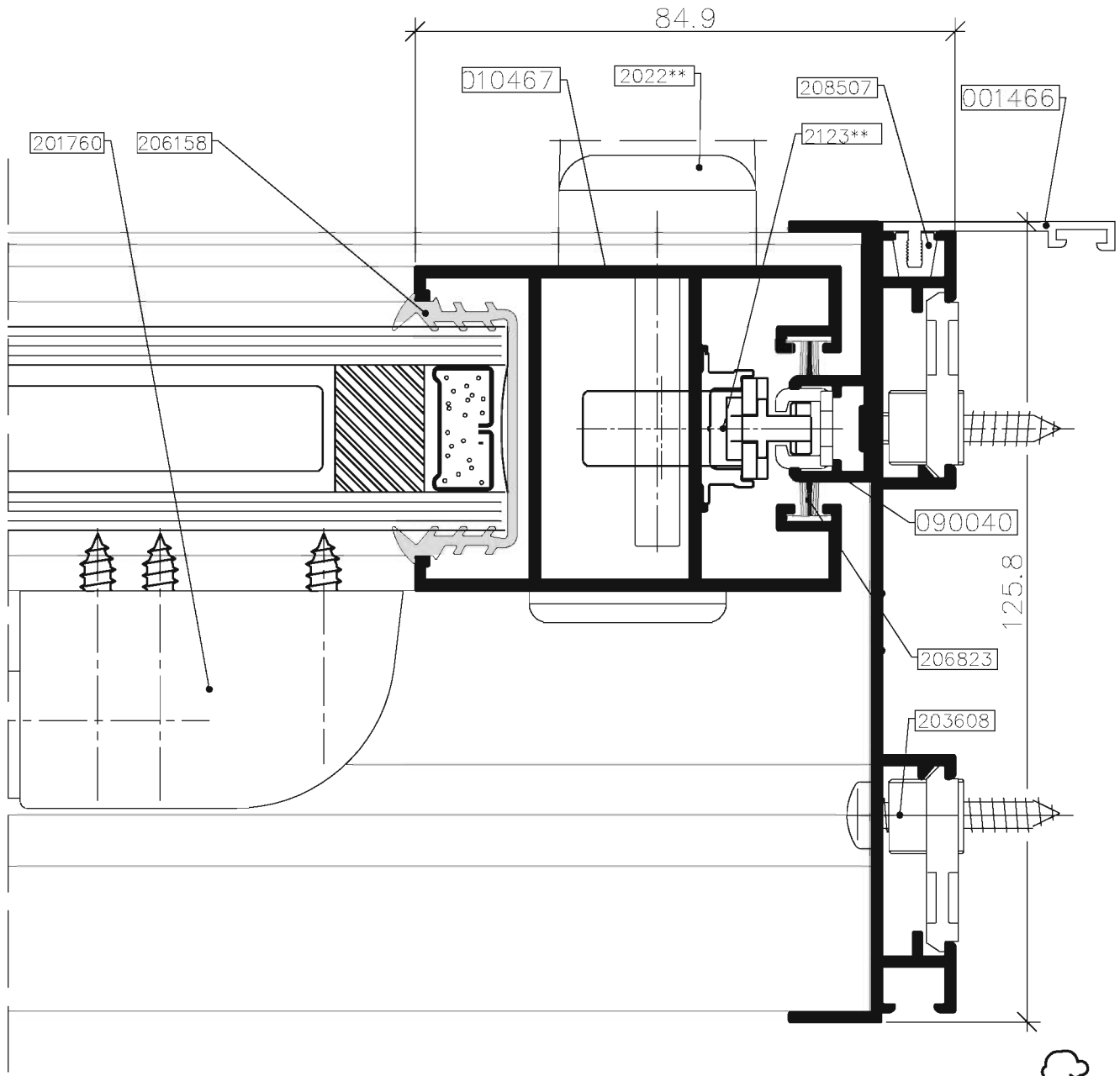
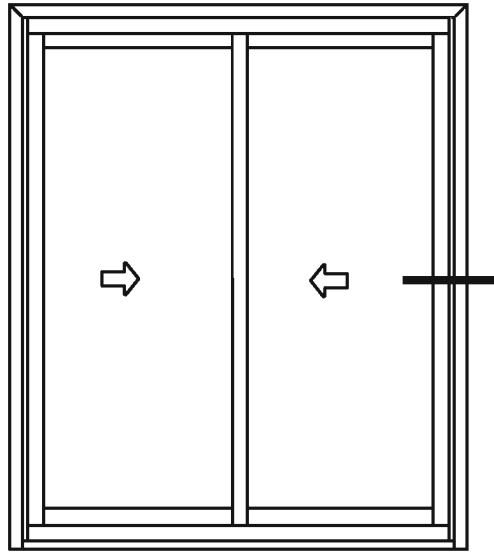

קנה מידה 1:1



	<p>גרסה 1.2014 מס. עמוד U22-02-010 מס. קובץ 152U2201</p>	<p>חלון, דלת הזזה דו כנפית</p>	<p>U22/U21</p>
---	--	--------------------------------	----------------

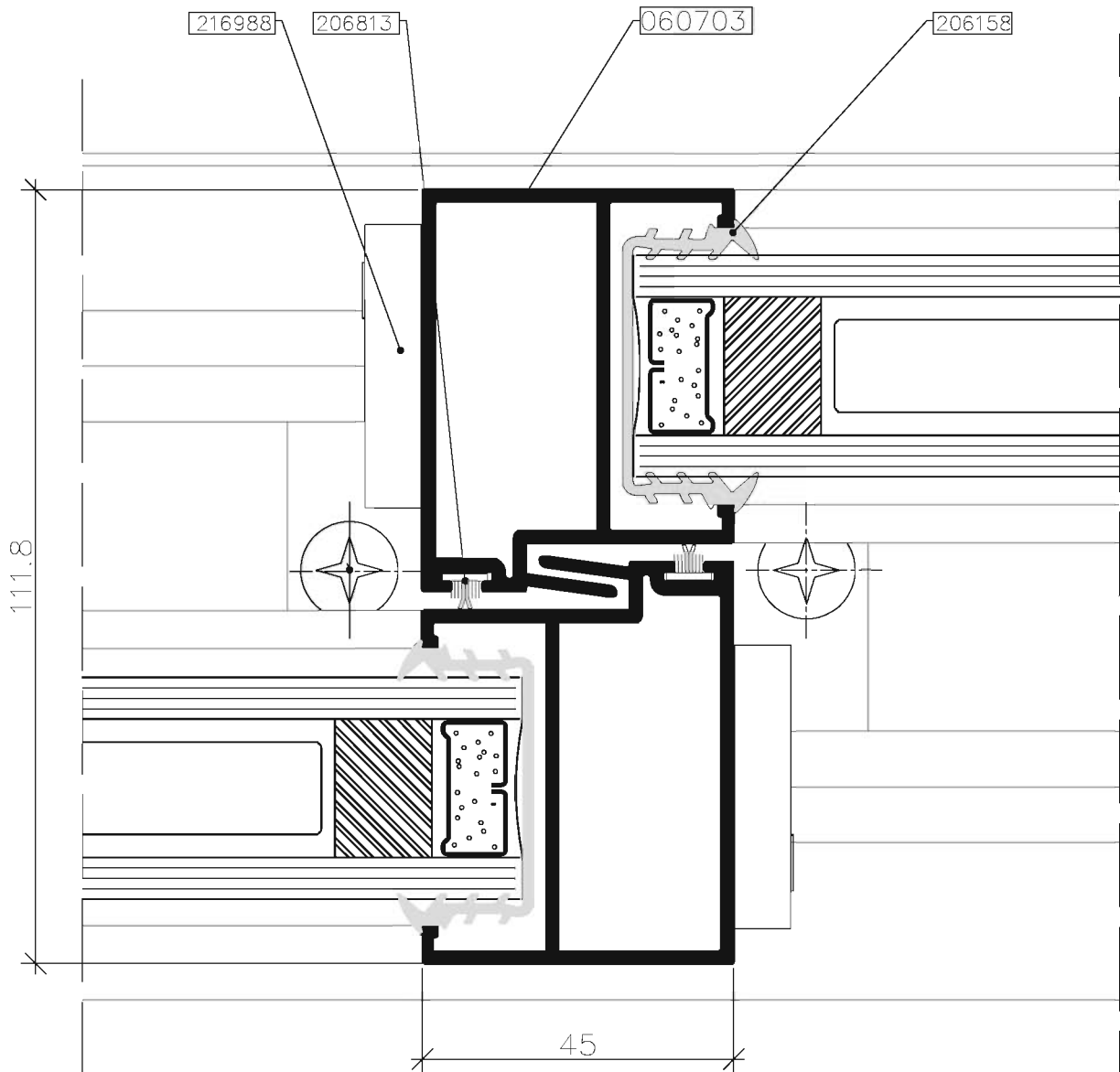
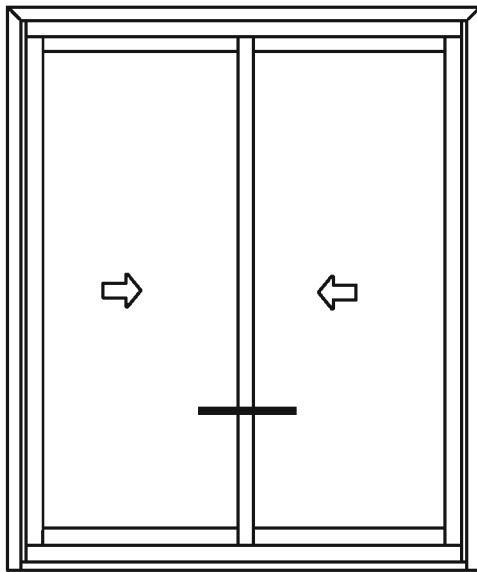

קנה מידה 1:1

 extal

גרסה 1.2014
 מס. עמוד U22-02-020
 מס. קובץ 152U2201

חלון, דלת הזזה דו כנפית

U22/U21

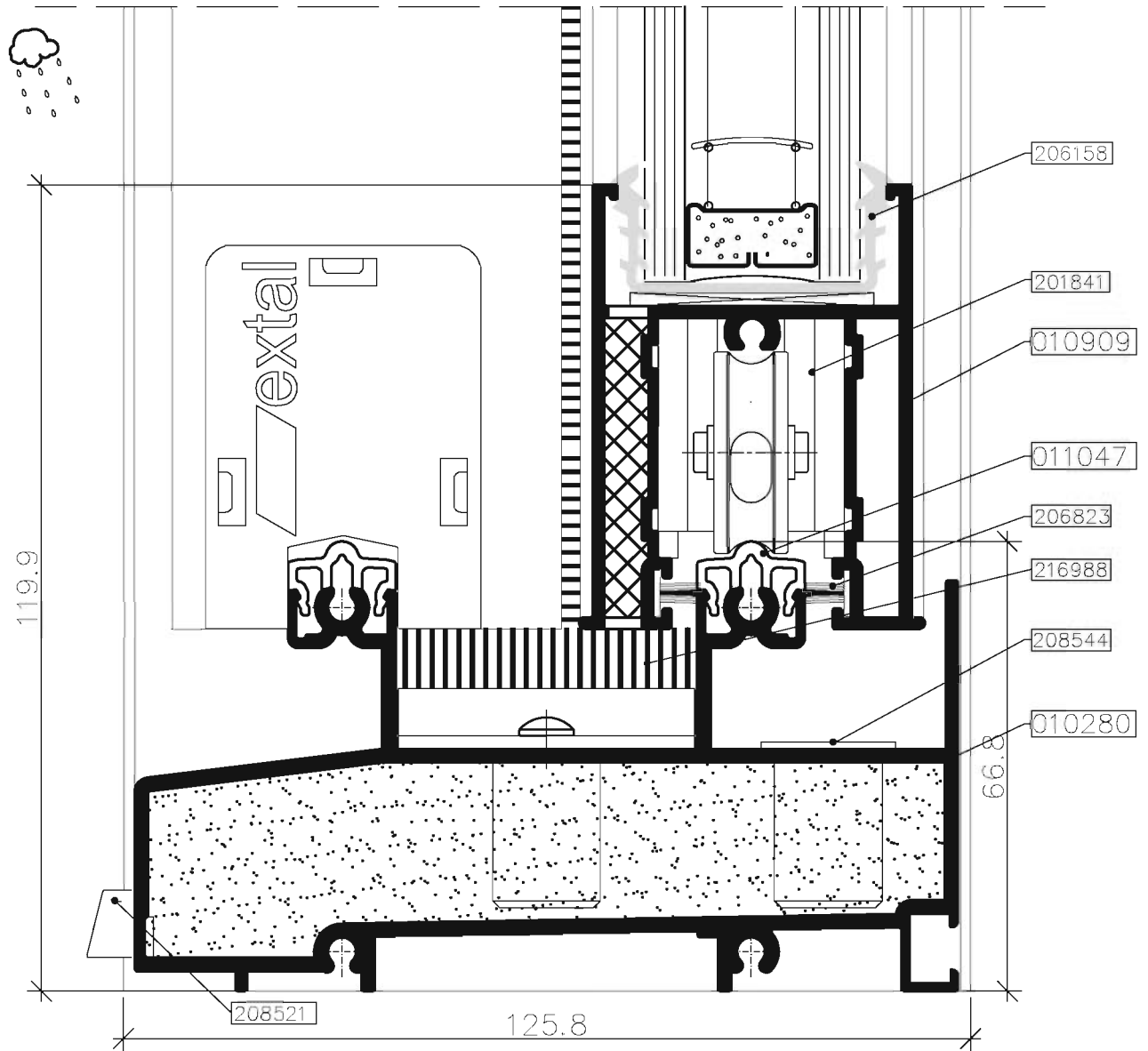
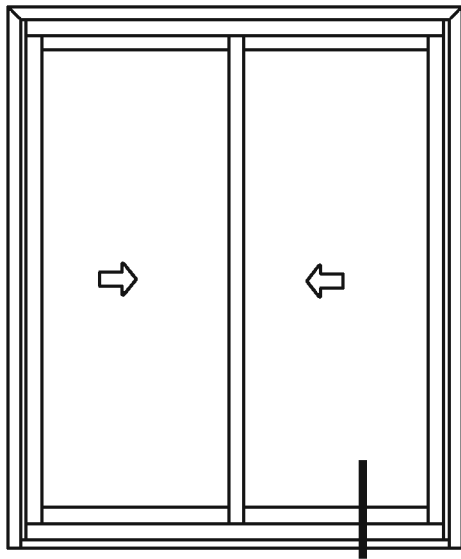

קנה מידה 1:1

 extal	<p>גרסה 1.2014 מס. עמוד U22-02-040 מס. קובץ 152U2201</p>	<p>חלון, דלת הזזה דו כנפית</p>	<p>U22/U21</p>
---	--	--------------------------------	----------------

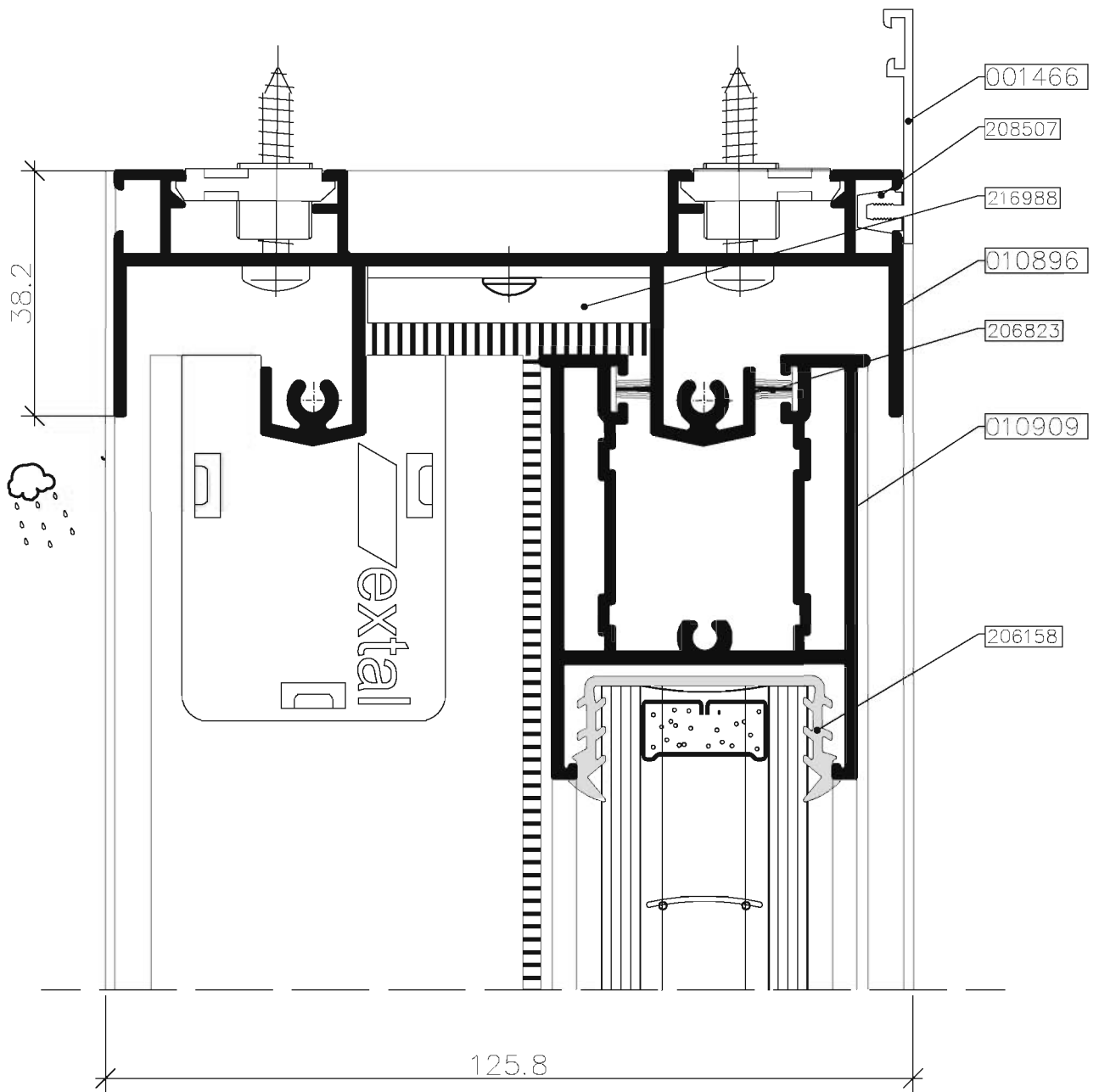
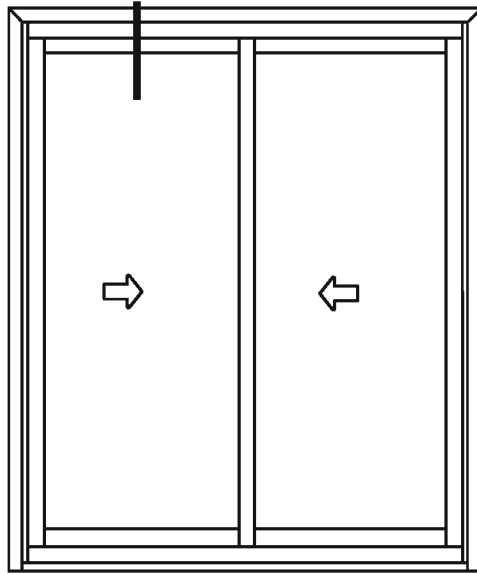

קנה מידה 1:1

	<p>1.2014 גרסה U22-02-050 מס. עמוד 152U2201 מס. קובץ</p>	<p>חלון, דלת הזזה דו כנפית</p>	<p>U22/U21</p>
---	---	--------------------------------	----------------

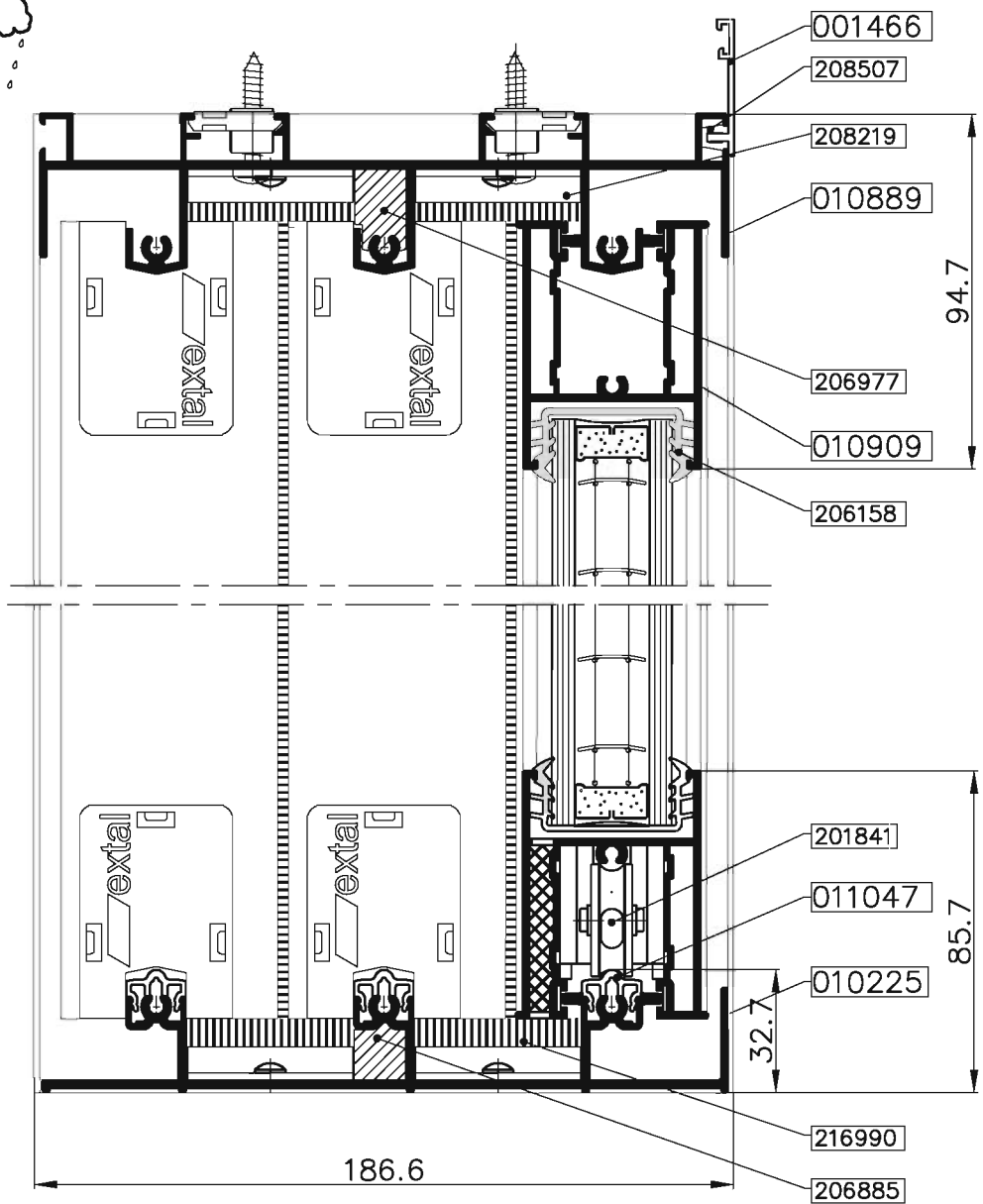
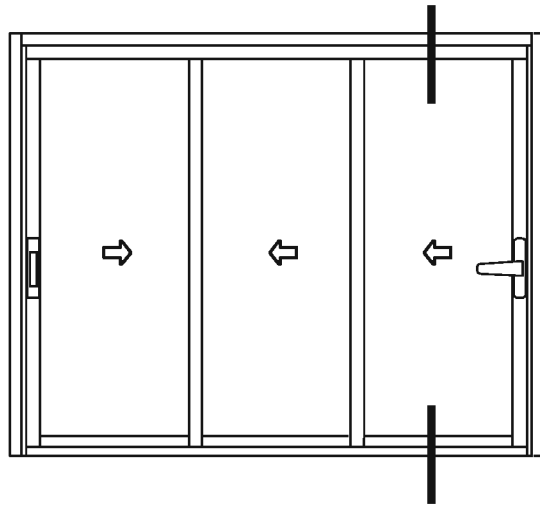

קנה מידה 1:2

 extal

גרסה 1.2014
 מס. עמוד 060-02-U22
 מס. קובץ 202-22U152

דלת הזזה תלת כנפית

U22/U21

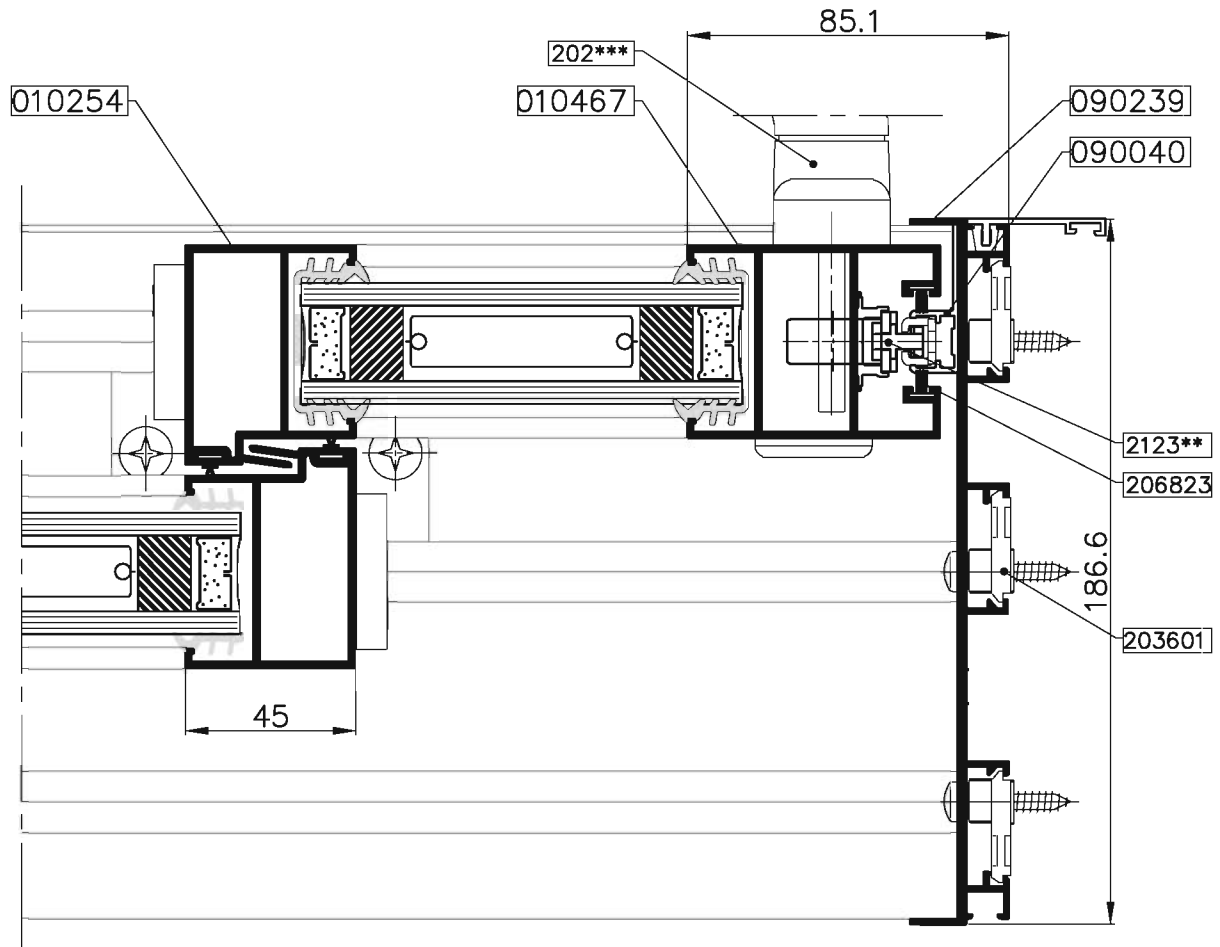
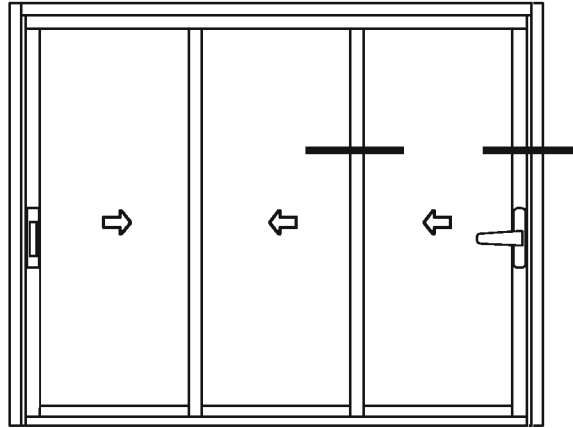

קנה מידה 1:2

 extal

גרסה 1.2014
 מס. עמוד U22-02-070
 מס. קובץ 152U2202

דלת הזזה תלת כנפית

U22/U21

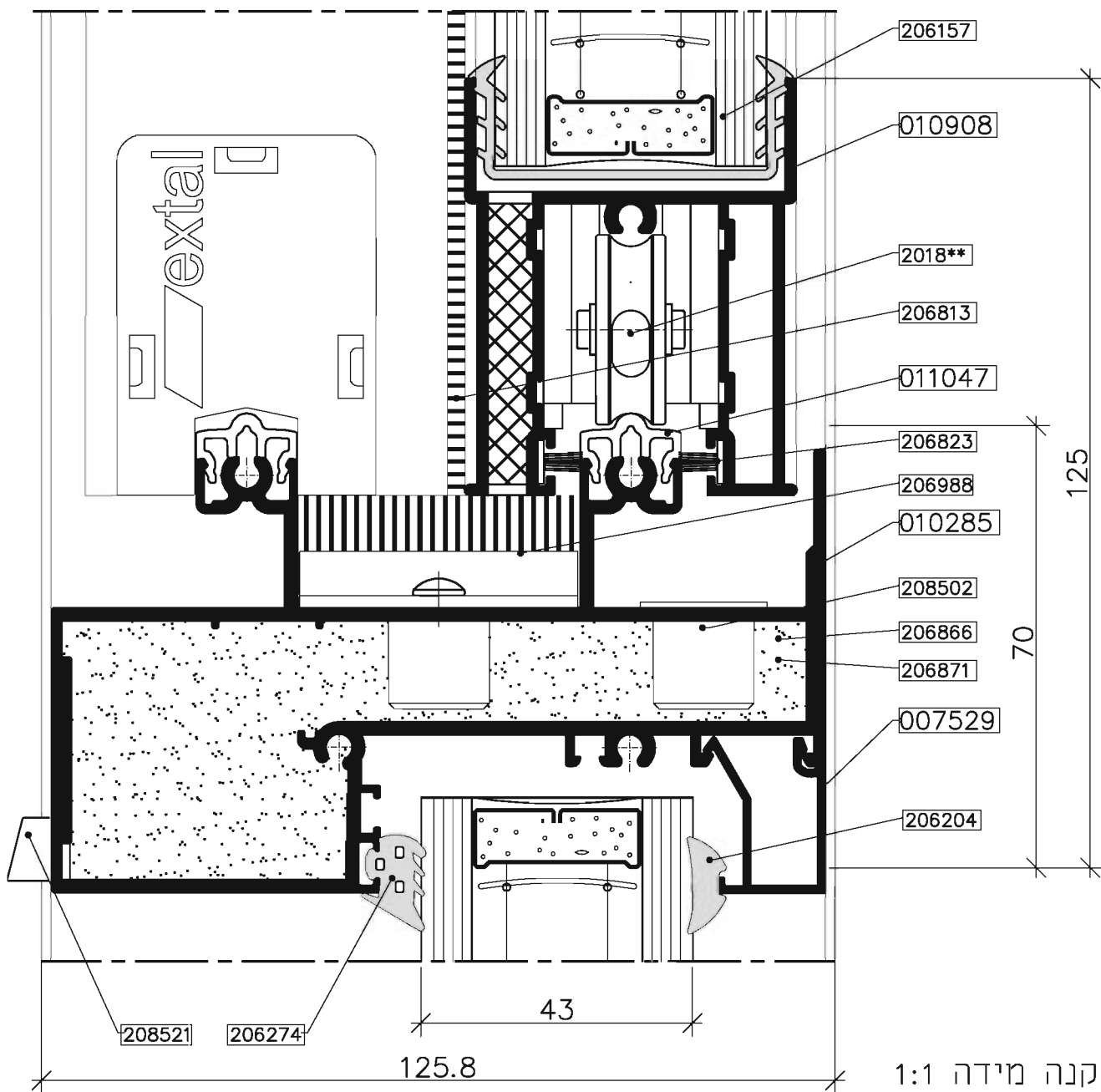
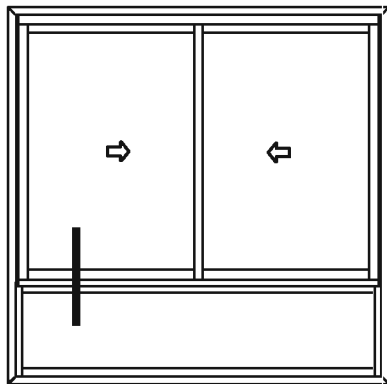

	<p>גרסה 1.2014 מס. עמוד U22-02-080 מס. קובץ 152U2203</p>	<p>חלון הזזה דו כנפוי עם קבוע תחתון</p>	<p>U22/U21</p>
---	--	--	----------------

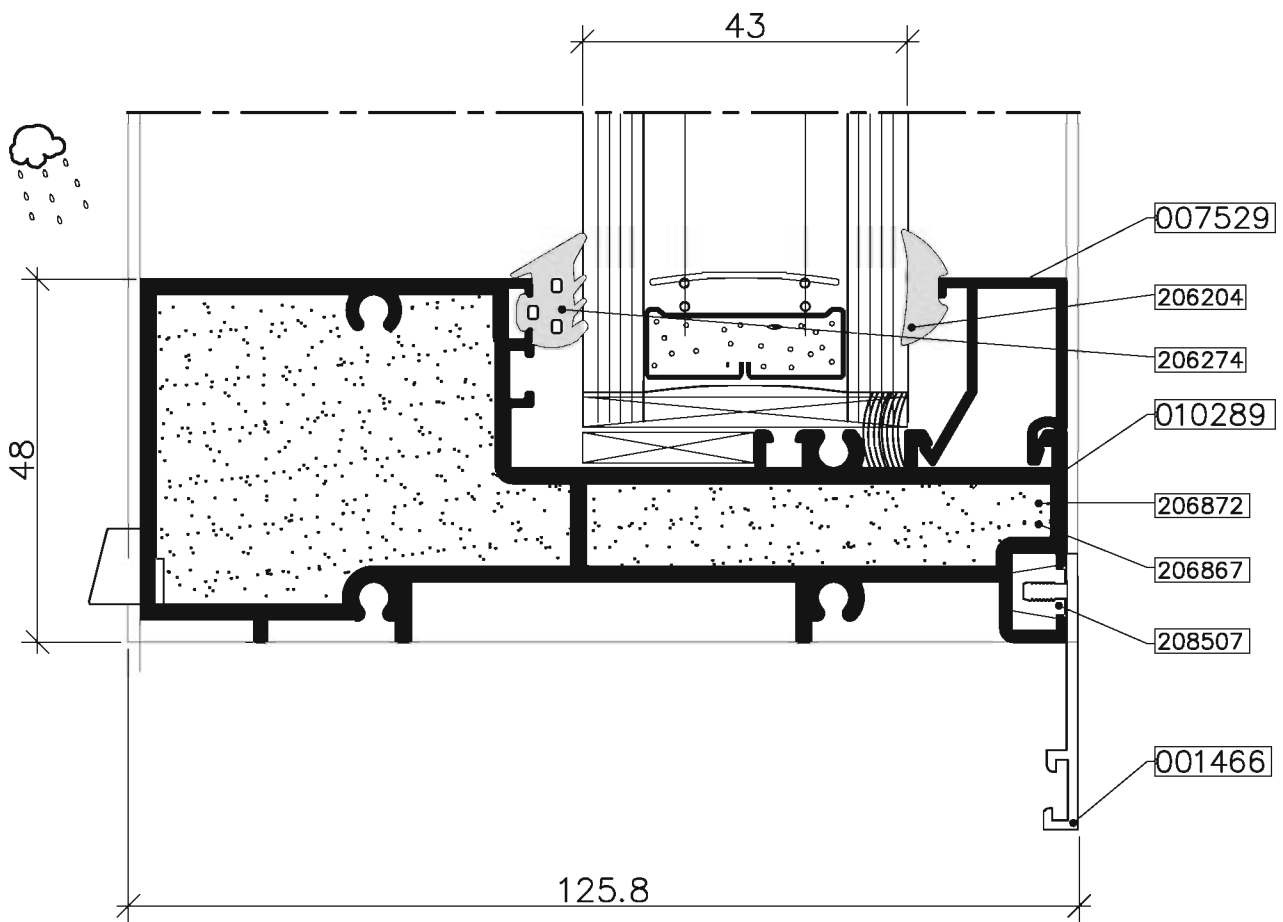
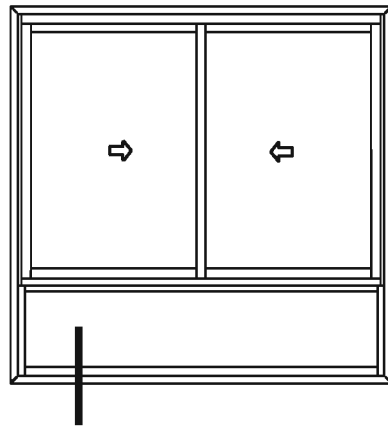

קנה מידה 1:1

 extal

גרסה 1.2014
 מס. עמוד U22-02-090
 מס. קובץ 152U2203

חלון הזזה דו כנפי
 עם קבוע תחתון

U22/U21

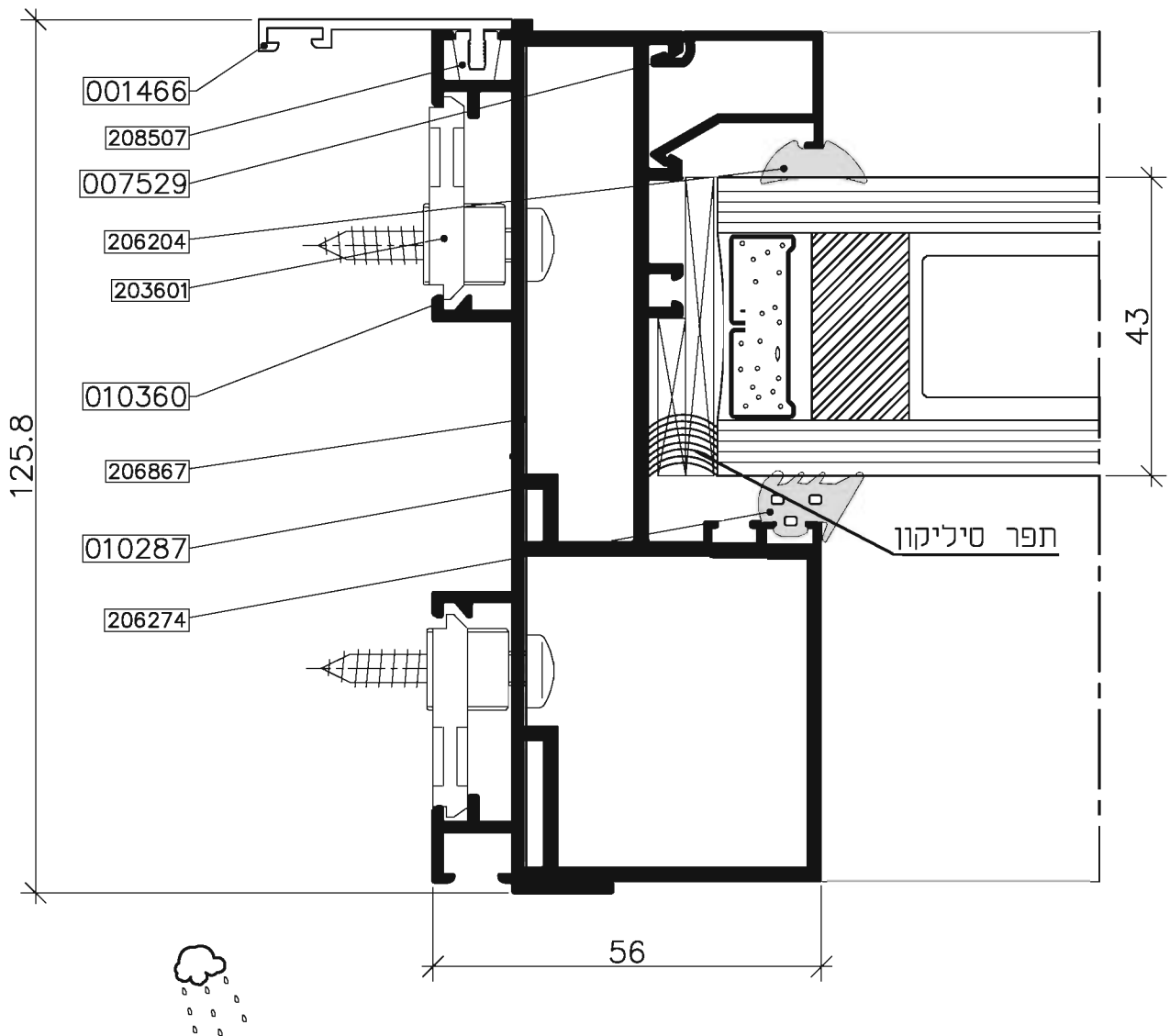
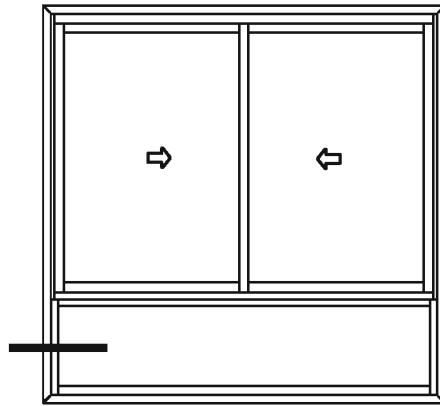

קנה מידה 1:1

 extal

גרסה 1.2014
 מס. עמוד 152U2203
 מס. קובץ U22-02-100

חלון הזזה דו כנפי
 עם קבוע תחתון

U22/U21

דלתות וחלונות הזזה
בעיצוב אורבני

U 22/21

הוראות יצור

פרק 3

אטמים

כמות	מידות לחיתוך	תאור האטם	תאור/תמונה	מספר אטם	מספר משרטוט
4	H-163	גומי זיגוג		206158	33
4	B/2-70	מברשת סנפיר		206823	34
8	H-65	מברשת סנפיר		206813*	35

* ביטוחים שולבים מקי"ט: 010535, 010338, 010510, 010533, 010534
 יש להישתמש במברשת מיליט"ט: 206808

צורת חיתוך	מידות לחיתוך/כמות	תאור פרופיל	תאור/תמונה	מספר פרופיל	מספר משרטוט
	1 B-26	מסילה נעיינה		010896	1
	1 B-26	מסילה מתחממת		010369	2
	1 H	מסקוף צד		090041	3
	1 H	מסקוף צד		010360	4
	2 H-70	זקף		010467	5
	4 B/2-23.5	כנף נעילון/תחתון		010909	6
	2 H-70	שולב		010254	7
	2 B-26	מכסה נחיר		011047	8
	2 H-88	שתייר		090040	9
	2 H+25 B+50	הלבשה		001466	10

מרוטלים

תערוכה	כמות	תאור האביזר	מספר אביזר	מספר משרטוט
	1	סט מגלים כפול מתכונן	201841	16
	1	סט אמרי שיליבה ומכסים	216989	17
	2	כמויות מנגנון נעילה רב נמדודי ראה עמ' 150-03-02	2123XX	18
	2	כמויות ידית ראה עמ' 010-06-02	2022XX	19
	2	ידית דמי	212207	20
	1	מעצור כנף	201760	21
	2	אטם צורתי עליון	216967	22
	2	אטם צורתי תחתון	206886	23
	2	קוביה מומצפת	206887	24
		צינור ניקוז	208502	25
		מרחמיה מתכוננת	203608	26
		שסתום ניקוז	208521	27
		קליפון להרכשה	208507	28
	2	נולא כנף	208219	29
		ברגים כמשוקף ונכף DIN 7981 4.8x25	**	30

** לא משוקף על ידי אקסטל

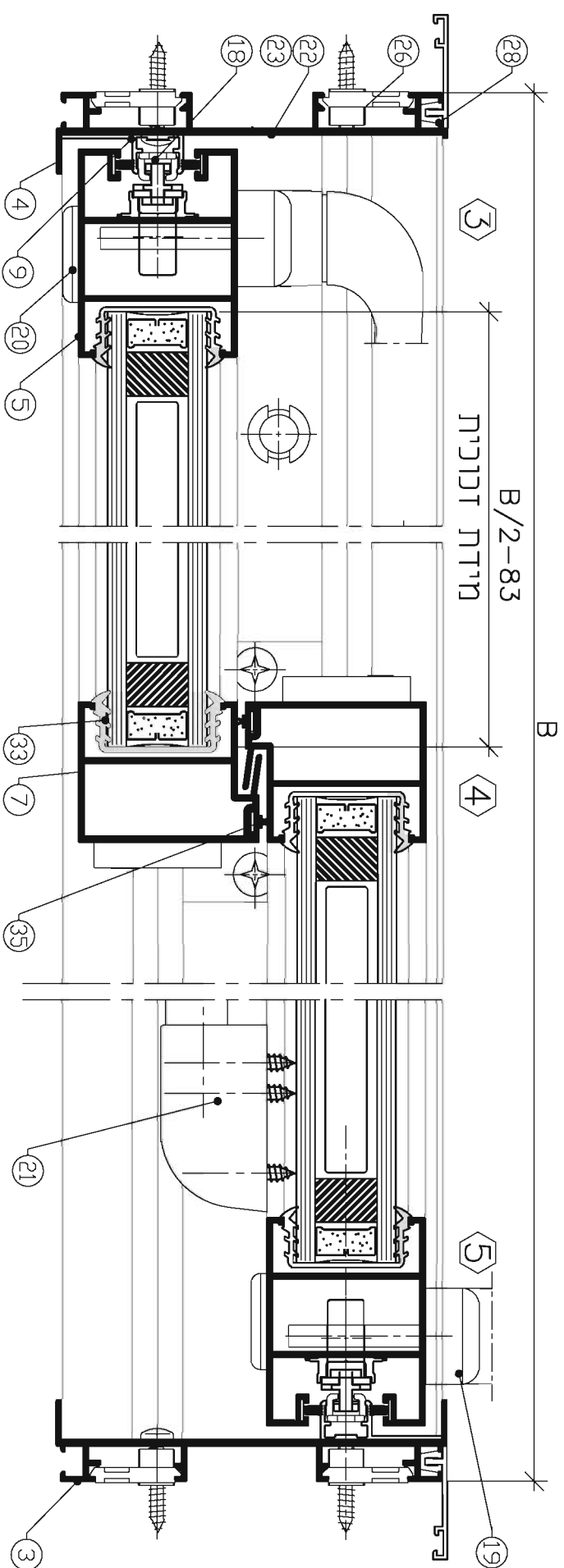
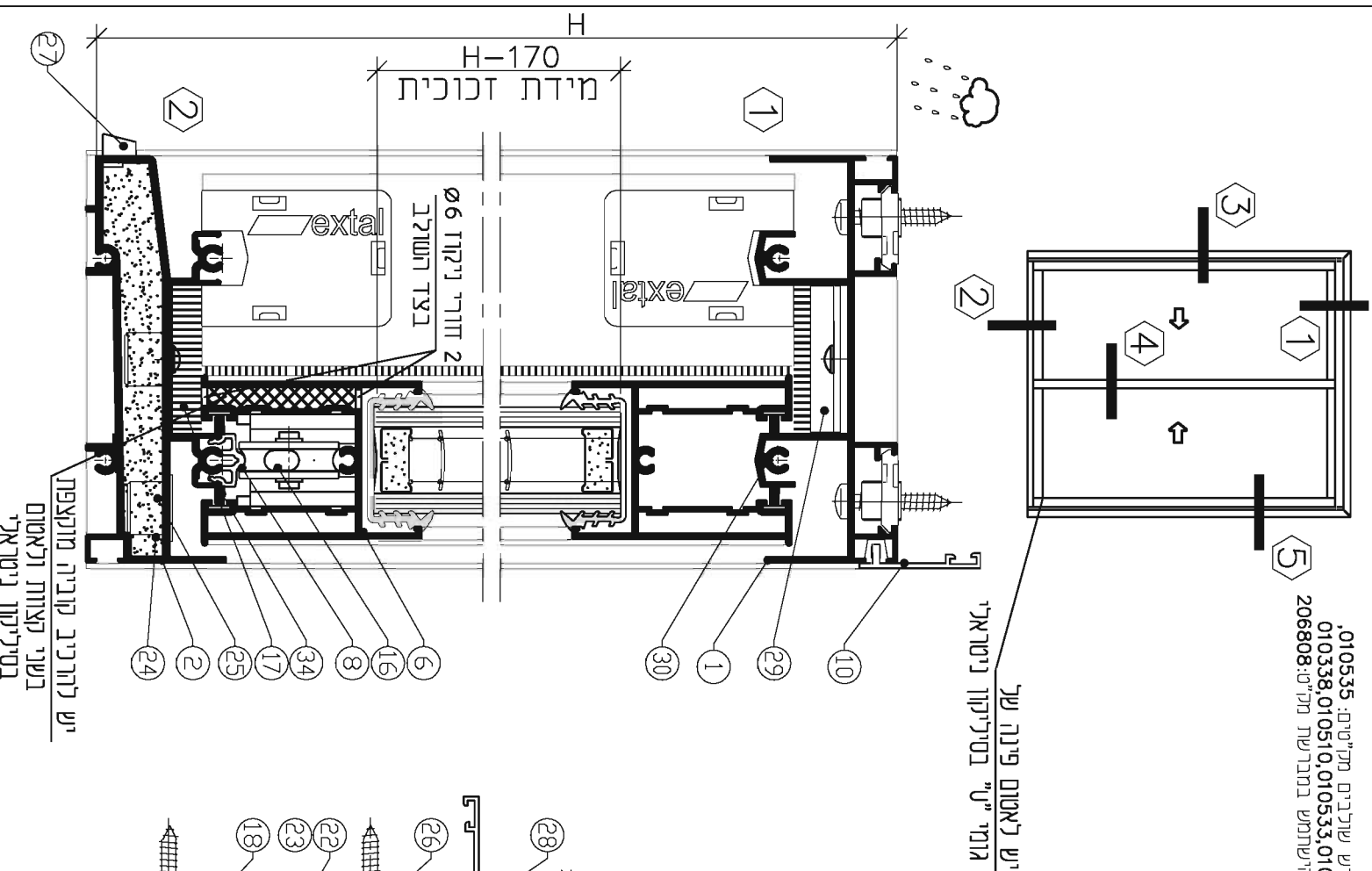

extal

גרסה 1.2014
 מזה עמוד U22-03-010
 מזה קובץ 153U2201

דלת חזזה דו כנפית

U22/U21

כנה מידה 1:2



אטמים

כמות	מידות לחיתוך	תאור האטם	תאור/תמונה	מספר אטם	מספר משרטוט
4	H-166	גומי זיגוג		216202	33
4	B/2-70	מברשת סנפיר		206816	34
8	H-89	מברשת סנפיר		206813*	35

* ביטוח שורבים מע"י: 010535, 010338, 010510, 010533, 010534
 מות"י ט"י בטיליקון ניטראלי 206808

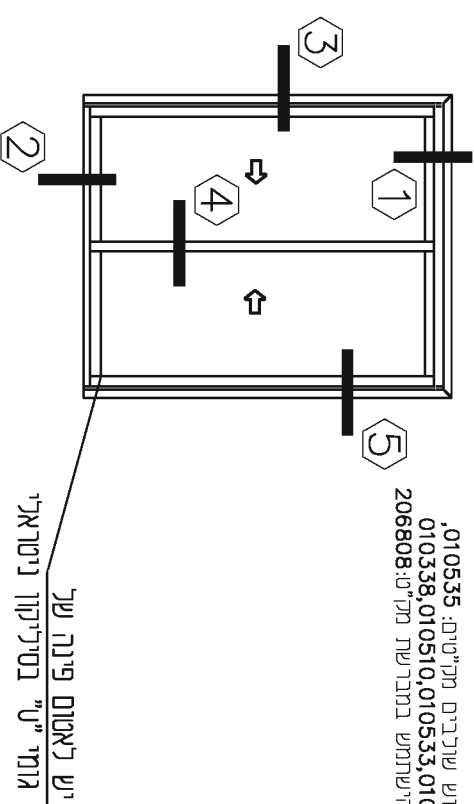

מרוטלים

צורת חיתוך	מידות לחיתוך/כמות	תאור פרופיל	תאור/תמונה	מספר פרופיל	מספר משרטוט
	1 B-26	מסילנה נעליונה		010896	1
	1 B-26	מסילנה מחתונה		010280	2
	1 H	מסקוף צד		090041	3
	1 H	מסקוף צד		010360	4
	2 H-89	זקוף מחוזק		010985	5
	2 H-89	זקוף מחוזק		010985	5
	4 B/2-23.5	כנף נעליון/מחוזק		010909	6
	2 H-89	סולב מחוזק		010416	7
	2 B-26	מכסה נתיב		011047	8
	2 H-109	שתייל		090040	9
	2 H+25	הלבטה		001466	10
	1 B+50	הלבטה		001466	10

אביזרים

מערות	כמות	תאור האביזר	מספר אביזר	מספר משרטוט
	1	סט גלגלים כפול מחוננון	201841	16
	1	סט אטמי שעיבה ומכסים	216988	17
	2	לחצות מנגנון נעילה רב נקודות רואה עם U22-03-150	2123XX	18
	2	לחצות ידית רואה עם U22-06-010	2022XX	19
	2	ידית דמי (אופציה נדירה)	212207	20
	1	מעצור כנף	201760	21
	2	אטם צורת עיזיו	216967	22
	2	אטם צורת חתון	206964	23
	2	קוביה מומצפת	206965	24
		צינור ניקוד	208544	25
		מרחוקה מחוננון	203608	26
		שסתום ניקוד	208521	27
		מליפון לחיבשה	208507	28
	2	נולא כנף	208219	29
	20	ברגים למונקוף וכנף DIN 7981 4.8x25	**	30
	4	פקני נשילב	208161	31
	4	פקני לכנף	208163	32

**לא משותף על ידי אקסטל

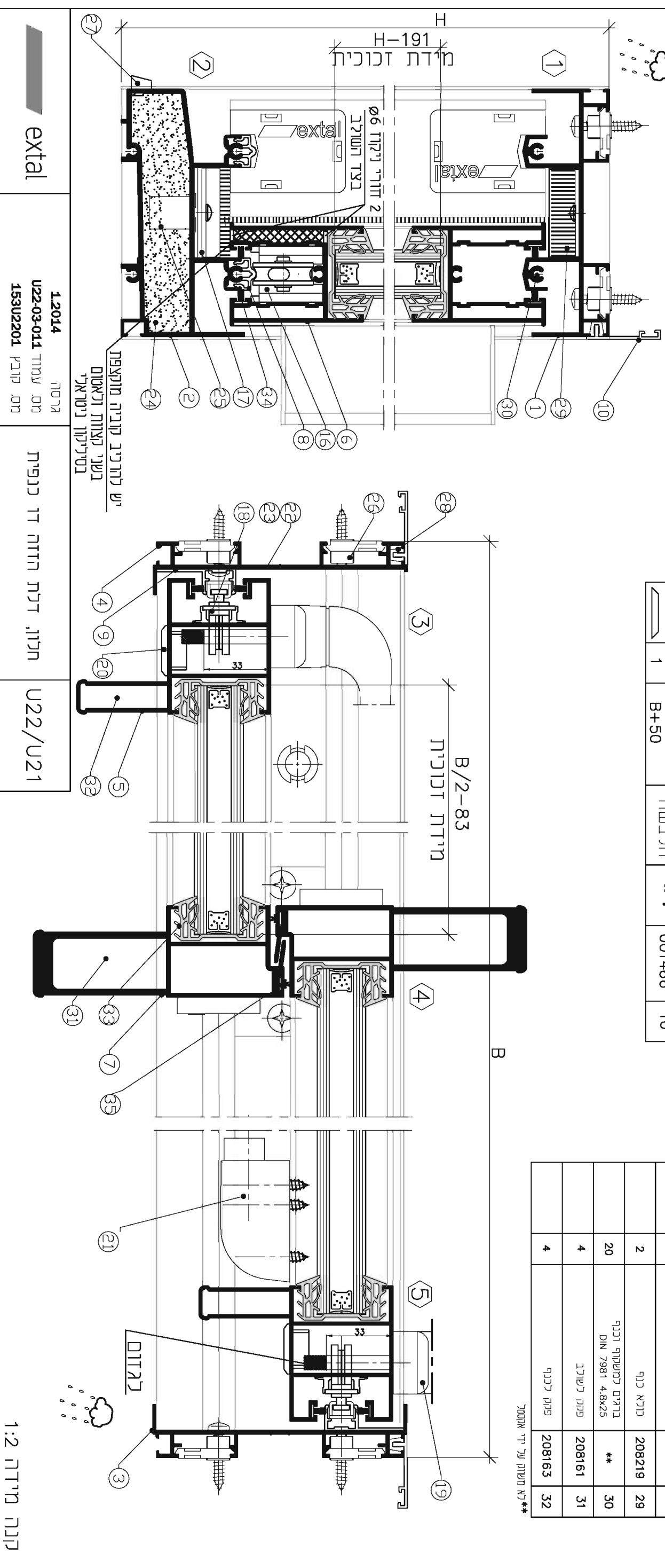

אטמים

כמות	מידות לחיתוך	תאור האטם	תאור/תמונה	מספר אטם	מספר בשרטוט
4	H-150	גומי זיגוג		206158	33
4	B/2-70	מברשת סנפיר		206823	34
8	H-55	מברשת סנפיר		206813*	35

* בשמות שורבים מיליטרים: 010535, 010534, 010510, 010338
יש להשתמש במברשת מילי: 206808

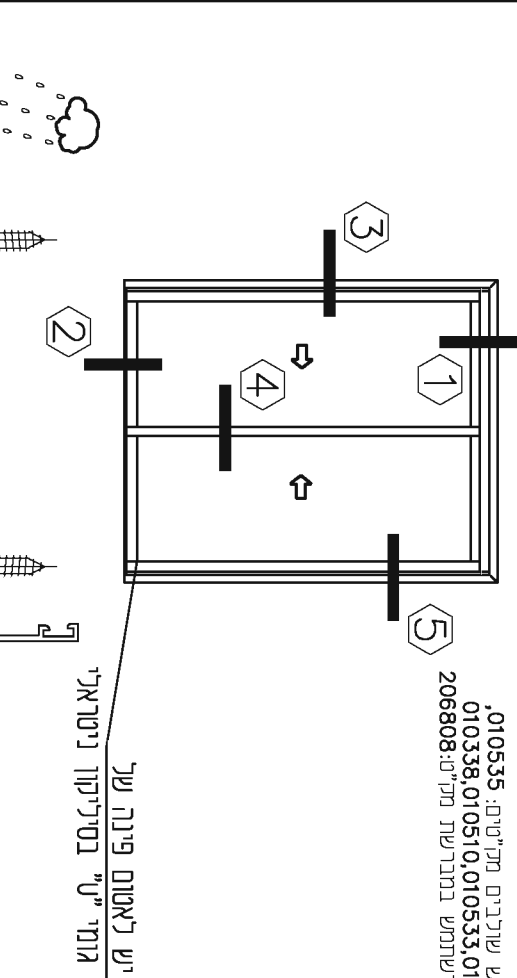

מרוטלים

צורת חיתוך	כמות	מידות לחיתוך	תאור פרופיל	תאור/תמונה	מספר פרופיל	מספר בשרטוט
	1	B-26	מטילה נעיינה		010896	1
	1	B-26	מטילה תחתונה		010241	2
	1	H	מסקוף צד		090041	3
	1	H	מסקוף צד		010360	4
	2	H-55	זקוף		010467	5
	4	B/2-23.5	בנף נעילון/תחתון		010909	6
	2	H-55	סולב		010254	7
	2	B-26	מכסה נתיב		011047	8
	2	H-73	סדיל		090040	9
	1	H+25 B+50	הלבמה		001466	10

אביזרים

הערות	כמות	תאור האביזר	מספר אביזר	מספר בשרטוט
	1	סט גמגרים פנור מתוכנן	201841	16
	1	סט אטמי שלילה ומכסים	216988	17
	2	כבריות מנגנון נעילה רב נמדדות ראה עמ' 150-03-022	2123XX	18
	2	כבריות ידית ראה עמ' U22-06-010	2022XX	19
	2	ידית דמי	212207	20
	1	מעגור כנף	201760	21
	2	אטם צורתי עליון	216967	22
	2	אטם צורתי תחתון	206863	23
		מרחמיה מתכוננת	203608	26
		מליפון להלבשה	208507	28
	2	כנף כנף	208219	29
	16	ברגים כמשקוף וכנף DIN 7981 4.8x25	**	30

** לא משווק על ידי אקסטל

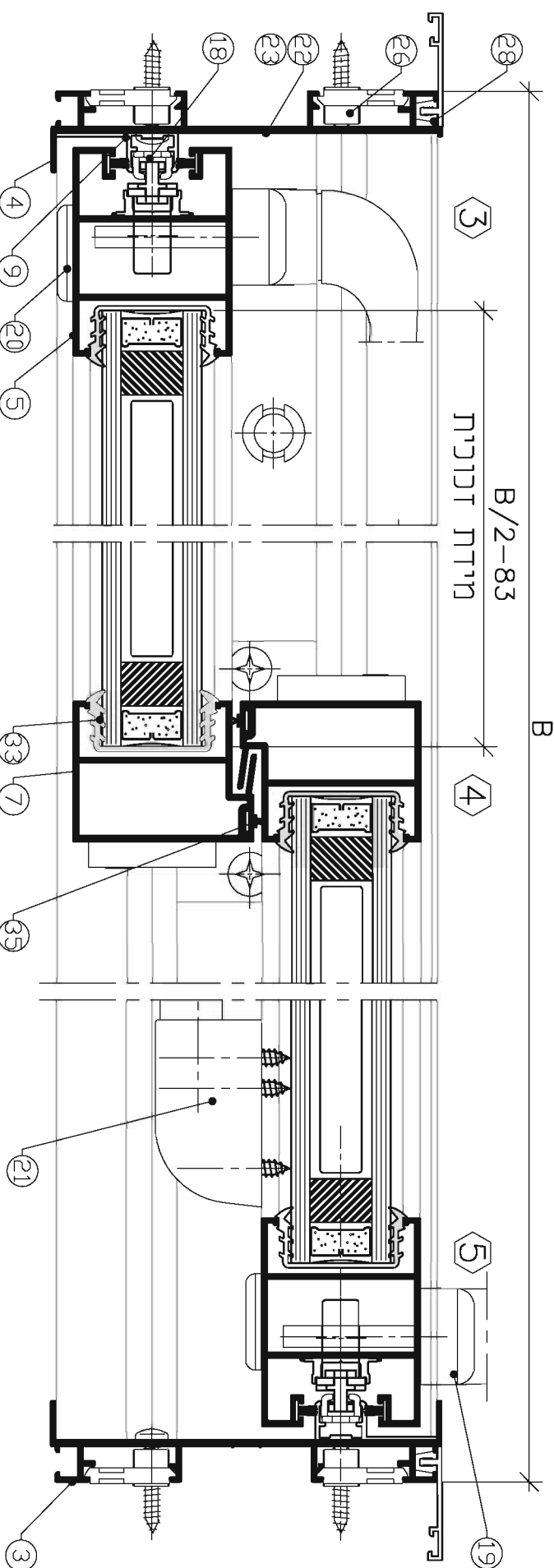
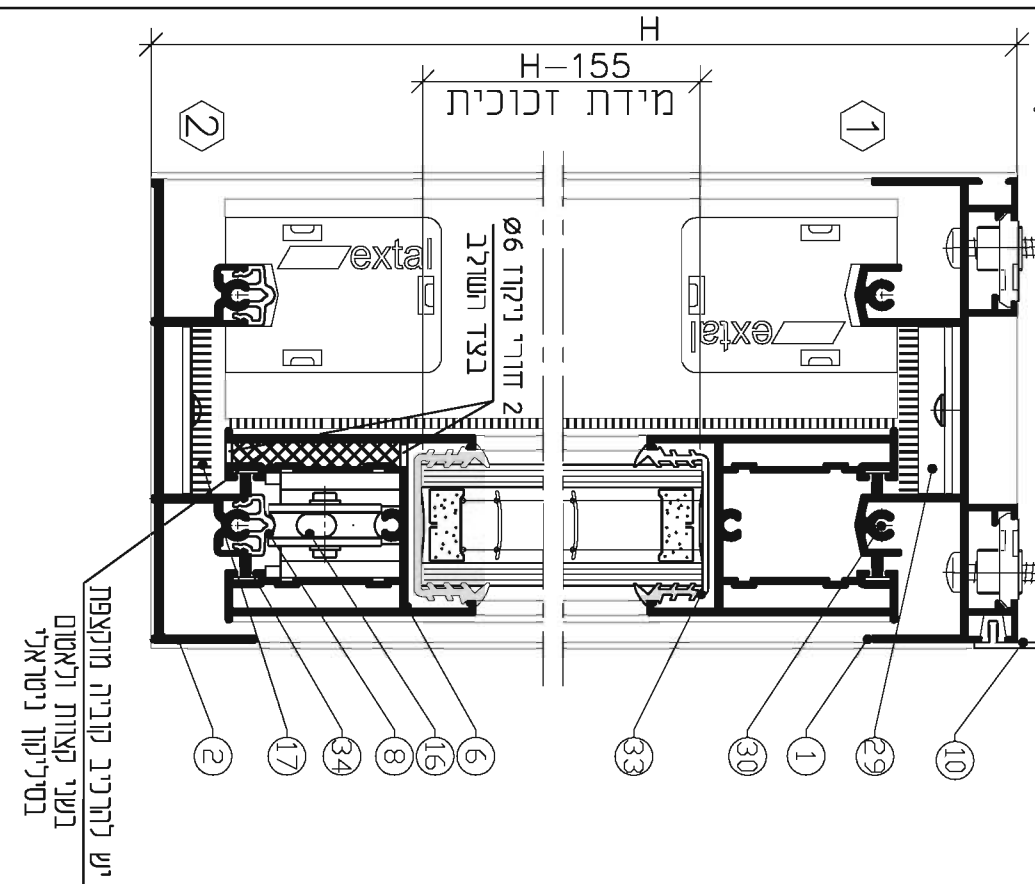

extal

גרסה 1.2014
מס' עמוד U22-03-020
מס' קובץ 153U2202

דלת חוזת דו כנפית

U22/U21

קנה מידה 1:2



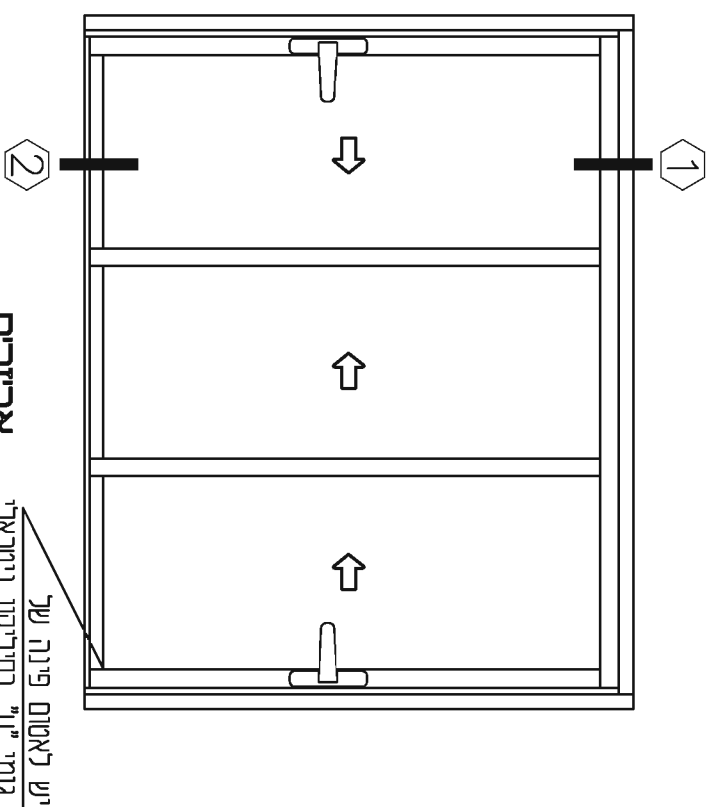
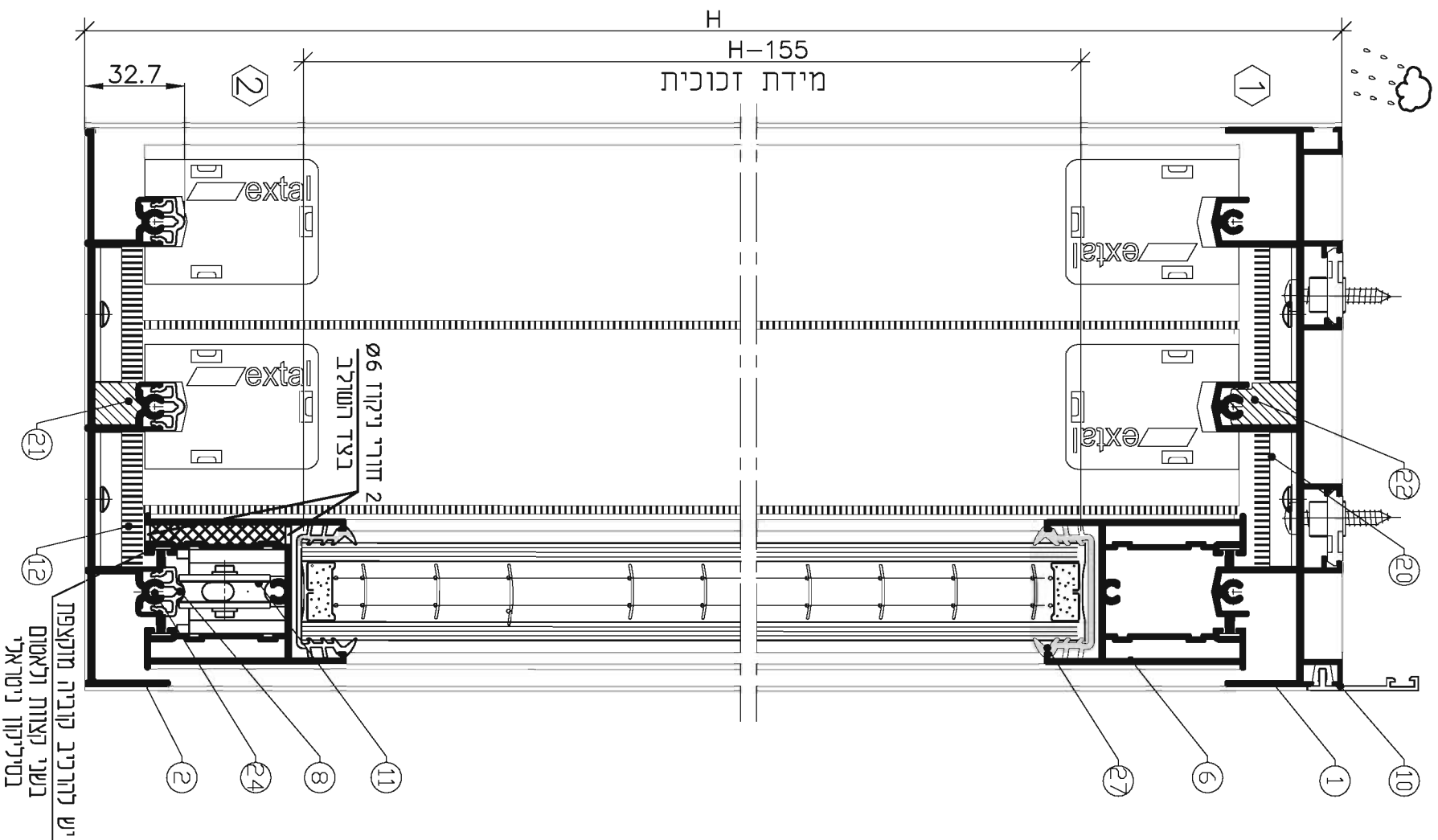

תערוות	כמות	תאור	האביזר	מספר האביזר	מספר בטייליקון
	1.5	סט גלגלים כפול מתכוננו		201841	11
	1	סט אטמי שקיבה ומכסים		216990	12
	2	לבחירת מנגנון נעילה רב נקודתי ראה עמ' 22-03-150		2123XX	13
	2	לבחירת ידית ראה עמ' 22-06-010		2022XX	14
	2	ידית זמי		212207	15
	2	אטם צורתי תחתון		216900	16
	2	אטם צורתי עליון		216968	17
		מרחקיה מתכוננת		203608	18
		קליפיו להקבשה		208507	19
	3	נולא כנף		208219	20
	1	אטם נתיב תחתון		206885	21
	1	אטם נתיב עליון		206977	22
	1	מעצור כנף		201760	23
	24	ברגים למשקוף וכנף דומ 7981 4.8x25		**	24

לא משותף על ידי אקסטל **

מחפילים

צורת חיתוך	מידות לחיתוך כמות	מידות לחיתוך כמות	תאור פרופיל	תאור/תמונה	מספר פרופיל	מספר בטייליקון
	1	B-26	מסילרה נעליינה		010889	1
	1	B-26	מסילרה תחתונה		010225	2
	1	H	משקוף צד		090239	3
	1	H	משקוף צד		010573	4
	2	H-55	זרקף		010467	5
	6	B/3	כנף נעליון/תחתון		010909	6
	4	H-55	שולב		010254	7
	3	B-26	מכסה נתיב		011047	8
	2	H-73	שתייל		090040	9
	2	H+25	הלרבושה		001466	10

אטמים

כמות	מידות לחיתוך	תאור האטם	תאור/תמונה	מספר האטם	מספר בטייליקון
6	H-150	גומי זיגוג		206158	27
6	B/3-60				
4	H-55	מברשת סנפיר		206823	28
12	B/3				
4	H-55	מברשת סנפיר		206813*	29

* בטייליקון של רבים מקי"ט: 010535, 010338, 010510, 010533, 010534
יש להשתמש במברשת מקי"ט: 206808

extal

1.2014
מס' עמוד U22-03-030
מס' קובץ 153U2203

דלת חלת כנפית

U22/U21

כנף מידה 1:2

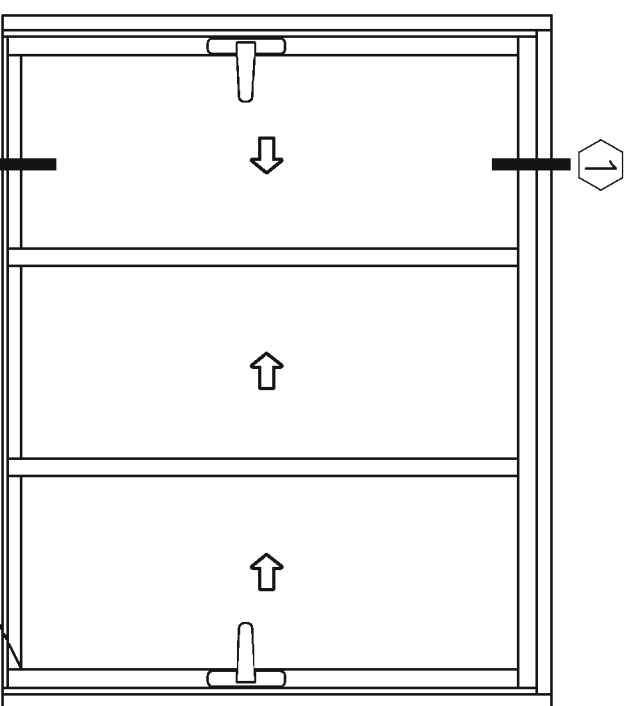
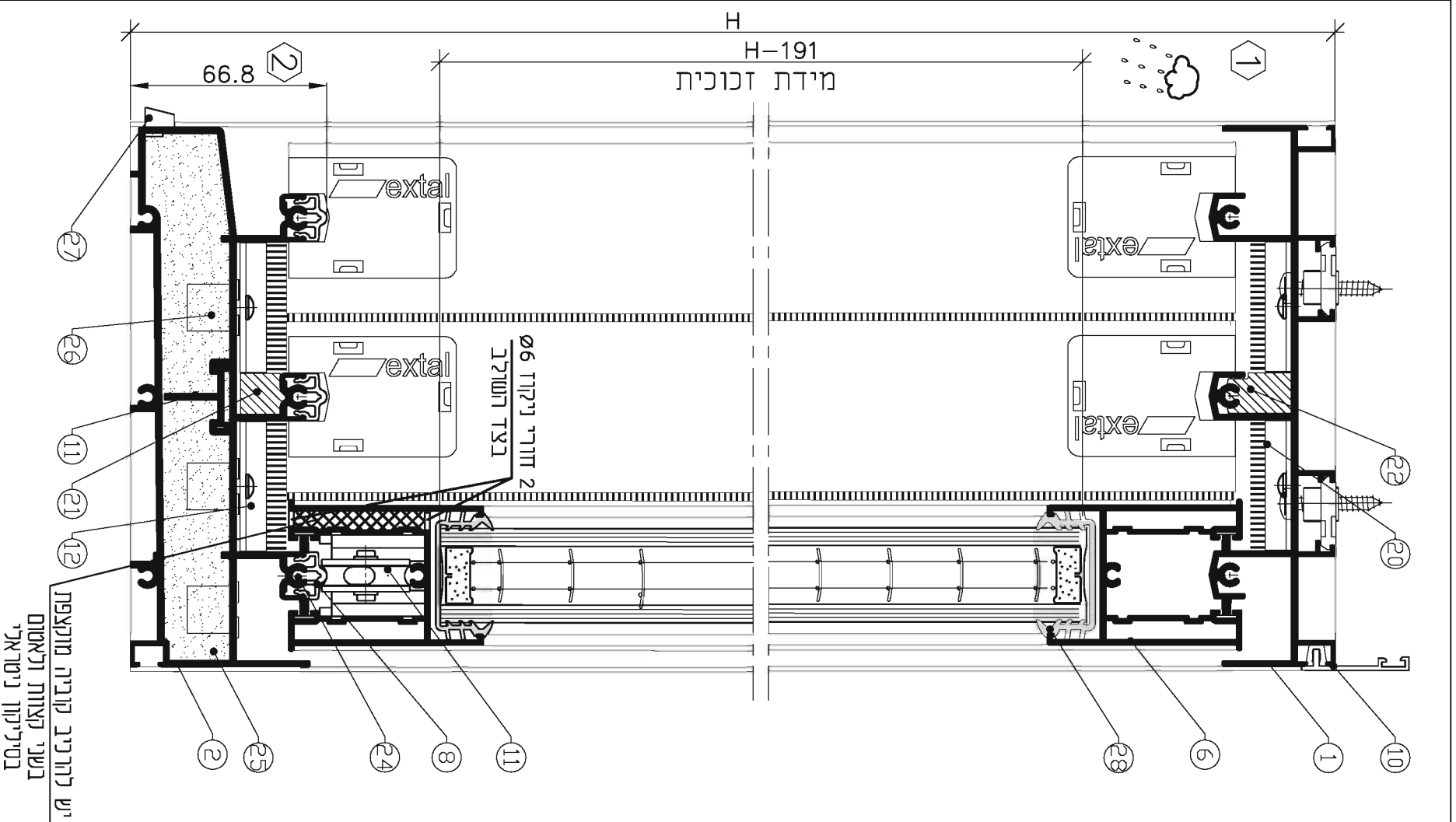

אביזרים

יש לאסוף פינגה של מומי י"ט בטייליקון ניטראלי

תערות	כמות	תאור האביזר	מספר האביזר	מספר בטייליקון
	1.5	סט גלגלים כפול מתכוננו	201841	11
	1	סט אטמי שגיבה ומכסים	216990	12
	2	לבתירת מנגנון נעילה רב נקודתי ראה עמ' U22-03-150	2123XX	13
	2	ראה עמ' U22-06-010	2022XX	14
	2	ידיית דמי (אופציה כדלת)	212207	15
	2	אטם צורתי תחתון	206888	16
	2	אטם צורתי עליון	216968	17
		מרחקיה מתכוננת	203608	18
		מליפיון להקבשה	208507	19
	3	נולא כנף	208219	20
	1	אטם נתיב תחתון	206885	21
	1	אטם נתיב עליון	206977	22
	1	מעצור כנף	201760	23
	30	ברגים למשקוף וכנף דאם 7981 4.8x25	**	24
	2	קוריה מתנצפת	206870	25

יש להרכיב קוריה מתנצפת בשני מצאות ולאסוף בטייליקון ניטראלי

מסופלים

צורת חיתוך	מידות לחיתוך כמות	תאור פרופיל	תאור/תמונה	מספר פרופיל	מספר בטייליקון
	1	מסיריה נעריינה		010889	1
	1	מסיריה תחתונה		010301	2
	1	משקוף צד		090239	3
	1	משקוף צד		010573	4
	2	זקוף		010467	5
	6	כנף נעילון/תחתון		010909	6
	4	שולב		010254	7
	3	מכסה נתיב		011047	8
	2	שתייל		090040	9
	2	הלכבשה		001466	10
	2	חידוק		003300	11

אביזרים

תערות	כמות	תאור האביזר	מספר האביזר	מספר בטייליקון
		צינורית ניקוד 16 מ"מ	208544	26
		שסתום ניקוד	208521	27

אטמים

כמות	מידות לחיתוך	תאור האטם	תאור/תמונה	מספר האטם	מספר בטייליקון
6	H-166	תאור האטם		206158	28
6	B/3-60	מומי זיגוג		206823	29
4	H-89	מברשת סנפיר		206813*	30
4	B/3	מברשת סנפיר			
4	H-89	מברשת סנפיר			

* בעימות שולבים מ"מ: 010535, 010338, 010510, 010533, 010534, 206808 מלי"ט: 206808 יש להשתמש במברשת מלי"ט: 206808

extal

1.2014
מס' עמוד U22-03-031
מס' קובץ 153U2203

מס' קוריה
מס' עמוד U22-03-031
מס' קובץ 153U2203

חלון, דלת תלת כנפית

U22/U21

קנה מידה 1:2

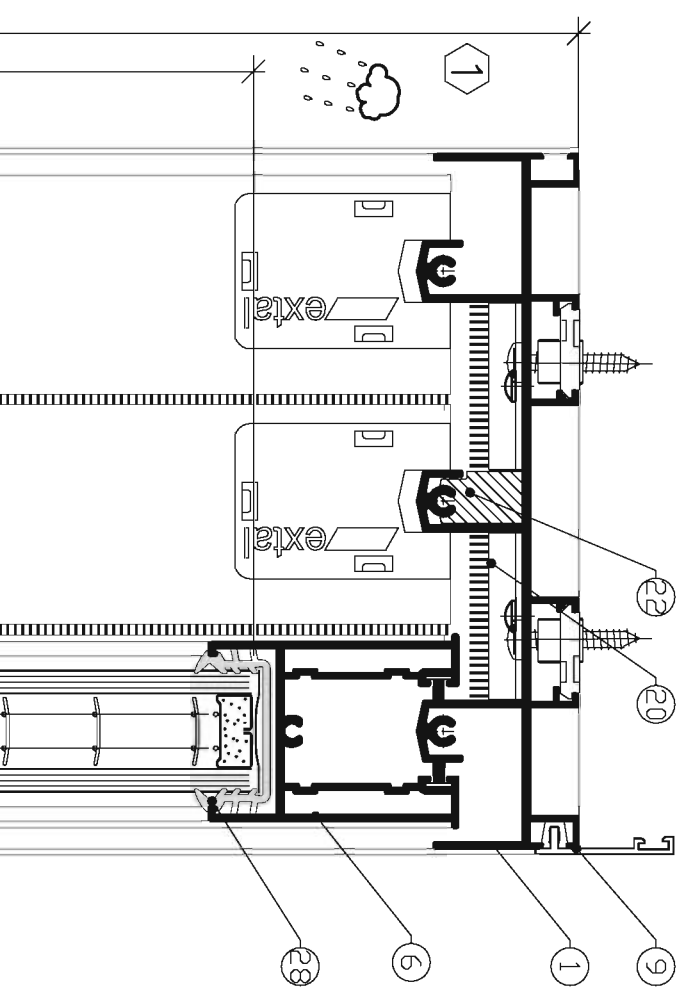

H-171
מידת זכוכית

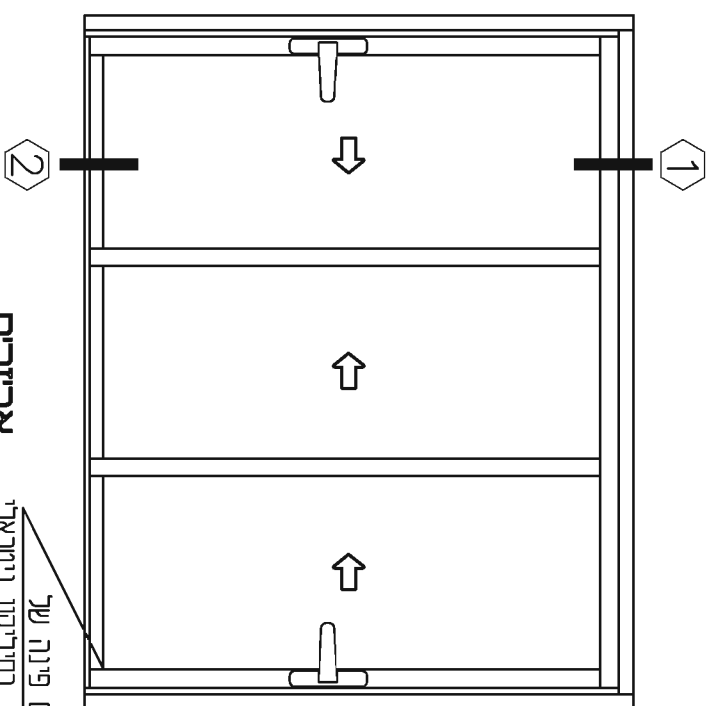
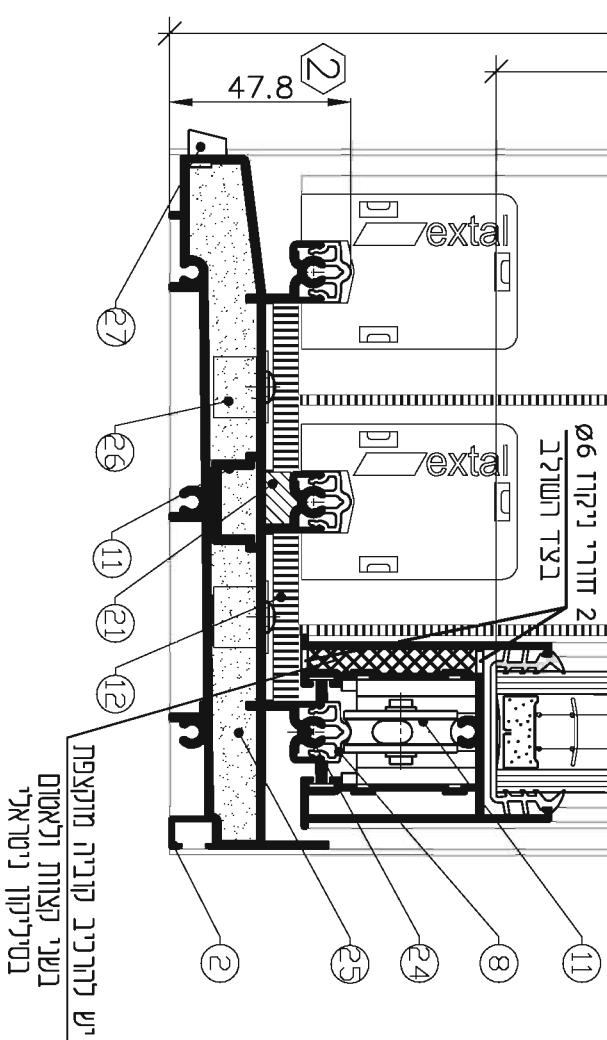

אביזרים

תערוכת	כמויות	תאור	האביזר	מספר האביזר	מספר נשעית
	1.5	סט גלגלים כפול מתכוננו	201841	11	
	1	סט אטמי שוליבה ומכסים	216991	12	
	2	לבחירת מנגנון נעילה רב נקודתי ראה עמ' U22-03-150	2123XX	13	
	2	לבחירת ידית ראה עמ' U22-06-010	2022XX	14	
	2	ידית זמי	212207	15	
	2	אטם צורתי תחתון	206888	16	
	2	אטם צורתי עליון	216968	17	
		מרחיקה מתכוננת	203608	18	
		קליפון להיבשה	208507	19	
	3	כולא כנף	208219	20	
	1	אטם נתיב תחתון	216992	21	
	1	אטם נתיב עליון	206977	22	
	1	מעצור כנף	201760	23	
	30	כדורים למשקוף וכנף דומ 7981 4.8x25	**	24	
	2	קורבה מתקפת	206889	25	

מרוכלים

צורת חיתוך	מידות כמות	מידות לחיתוך כמות	תאור פרופיל	תאור/תמונה	מספר פרופיל	מספר נשעית
	1	B-26	מסילרה נעליינה		010889	1
	1	B-26	מסילרה תחתונה		010370	2
	1	H	משקוף צד		090239	3
	1	H	משקוף צד		010573	4
	2	H-70	זקוף		010467	5
	6	B/3	כנף נעליון/תחתון		010909	6
	4	H-70	שוליב		010254	7
	3	B-26	מכסה נתיב		011047	8
	2	H-88	שתייל		090040	9
	2	H+25	הלכנסה		001466	10
	1	B+50	חוזוק		099633	11

אביזרים

תערוכת	כמות	תאור	האביזר	מספר האביזר	מספר נשעית
		לפני האצור	צינורית ניקוז 16 מ"מ	208502	26
		לפני האצור	שסתום ניקוז	208521	27

אטמים

כמות	מידות לחיתוך	מידות האטם	תאור/תמונה	מספר האטם	מספר נשעית
6	H-170	תאור האטם		206158	28
6	B/3-60	מומי דיגוג		206823	29
4	H-70	מברשת סנפיר		206813*	30
4	B/3	מברשת סנפיר			
4	H-70	מברשת סנפיר			

* בעיות שוליים מומי י"ט: 010535, 010338, 010510, 010533, 010534
 יש להשתמש במברשת מומי י"ט: 206808

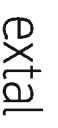

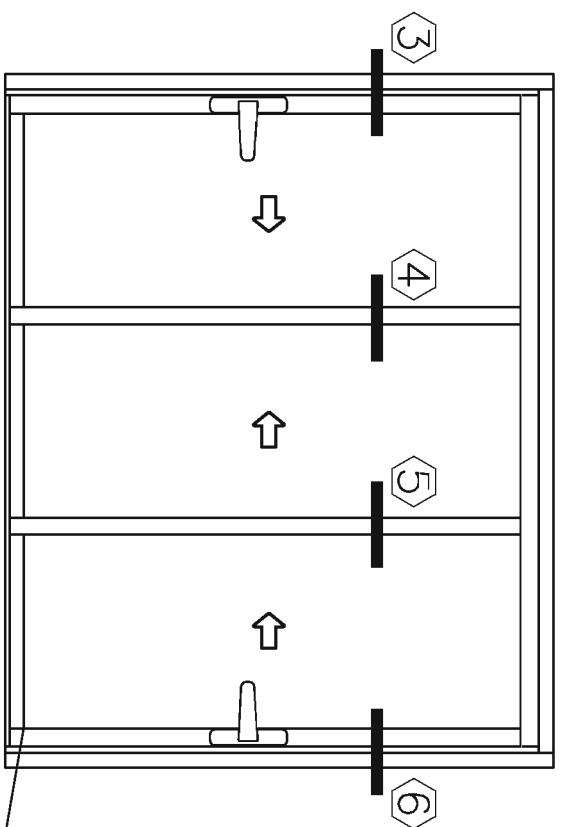

יש לאטום פינה של
גומי "ט" בסיליקון ניטראלי

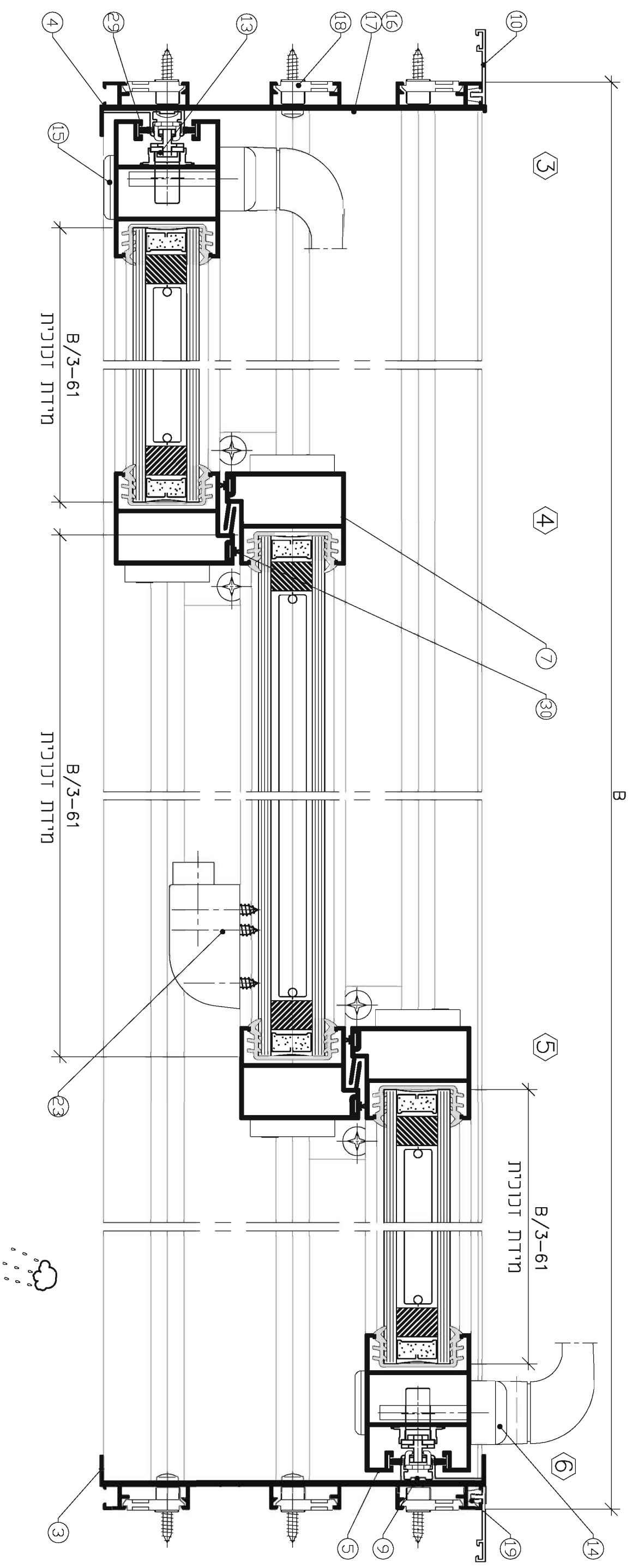

extal

1.2014
מס. עמוד 040-03-22
מס. קובץ 153U2203

מסכה
מס. עמוד 040-03-22
מס. קובץ 153U2203

חלון, דלת תלת ננפית

ט22/ט21
קנה מידה 1:2

מאפיינים

צורת היחידה	מידות לחיתוך כמות	תאור פרופיל	תאור/תמונה	מספר פרופיל	מספר משרטוט
□	1 B-26	מסילה נעליונה		010896	1
□	1 B-26	מסירה תחתונה		010241	2
□	2 H	משקוף צד		010360	3
□	4 H-55	זקוף		010467	4
□	8 B/4-13	כנף נעליה/תחתון		010909	5
□	4 H-55	שולב		010254	6
□	2 B-26	מכסה נתיב		0110047	7
□	2 H-73	שתייל		090040	8
□	1 H-55	נושק		010396	9
□	2 H+25	הלבשה		001466	10
□	1 B+50				

אביזרים

מערות	כמות	תאור ואביזר	מספר אביזר	מספר משרטוט
	2	סט גלגלים פגור מתנוונ	201841	16
	2	סט אסעי שעיבה ומכסים	206988	17
	3	לכחורת מנגנון נעילה רב נקודות ראה עמ' 150-03-22	2123XX	18
	3	לכחורת ידית ראה עמ' 010-06-22	2022XX	19
	5	ידית דמי	212207	20
	2	מעצור כנף	201760	21
	2	אטם צורתי תחתון	206863	23
	2	אטם צורתי עליון	206967	22
	2	אטם צורתי תחתון	203608	24
		קליפון להגבשה	208507	25
	4	כורא כנף	208219	26
	4	ברגים למשקוף וכנף DIN 7981 4.8x25	**	27
	24	לא מושקע על ידי אקסטל		

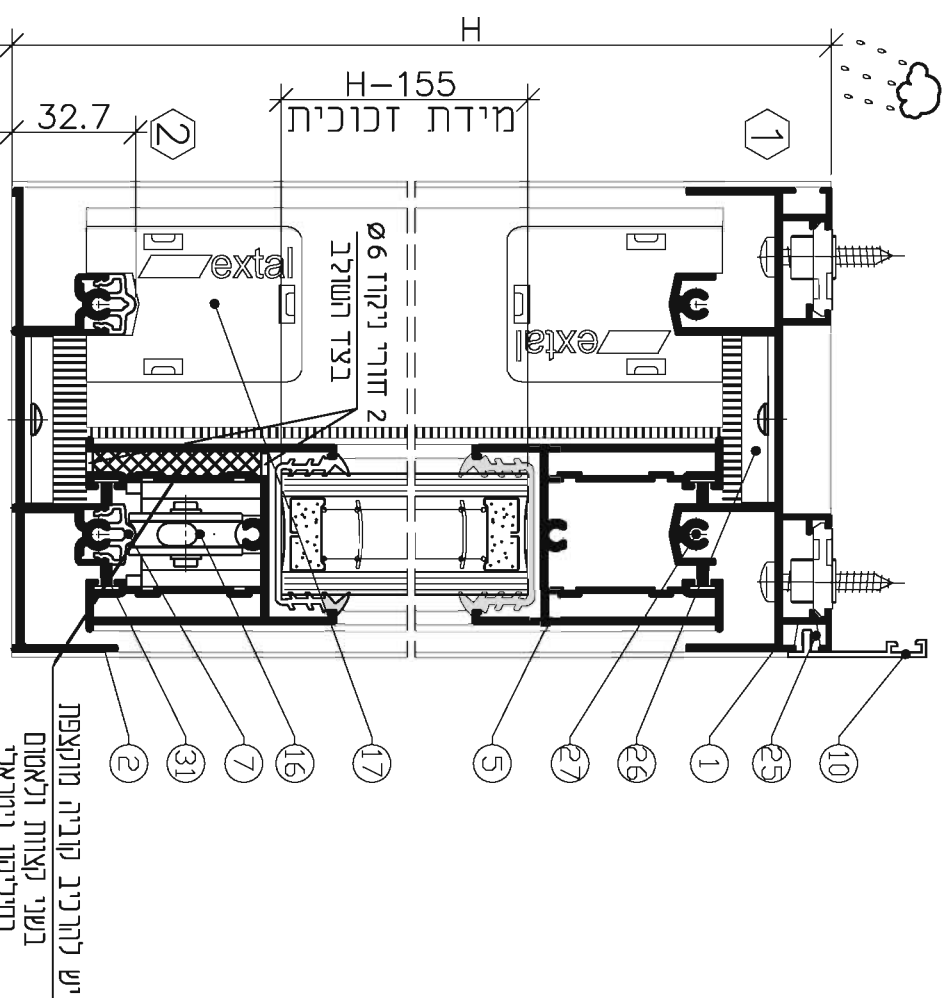

יש להרכיב קורניב מוקצפת
בשני קצוות ולאטום
בטיילקו נייטראלי

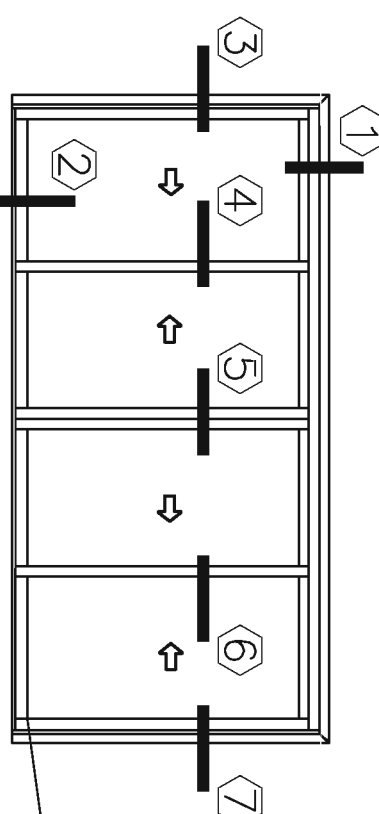

יש לאטום פינה של
גומ' יי"ט בטיילקו נייטראלי

אמנים

ממות	מידות לחיתוך	תאור האטם	מספר אמ	מספר משרטוט
8	H-152	גומ' זיגוג	206158	30
8	B/4-70	מברשת סנפיר	206823	31
6	H-48	מברשת סנפיר	206813*	32
16	B/4-13	מברשת סנפיר		
4	H-48	מברשת סנפיר		

* בשירות שולבים מיל"טים: 010535,
010538, 010510, 010533, 010534
יש להשיגם במבשרת מיל"ט: 206808

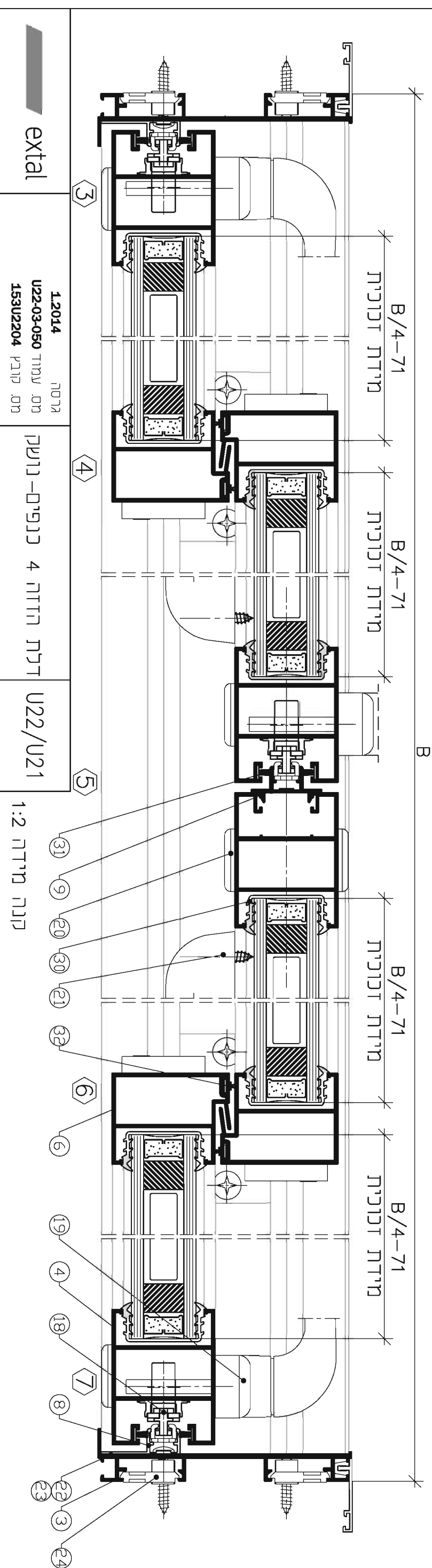

1.2014 גרסה
U22-03-050 מ"מ עמוד
153U2204 מ"מ קובץ

דלת הזזה 4 כנפיים-נושק
U22/U21

קנה מידה 1:2

מאפיינים

צורת היחידה	מידות לחיתוך כמות	תאור פרופיל	תאור/תמונה	מספר פרופיל	מספר משרטוט
1	B-26	מסילה נעליונה		010896	1
1	B-26	מסירה תחתונה		010369	2
2	H	מסלקון צד		010360	3
4	H-55	זקוף		010467	4
8	B/4-13	כנף נעילון/תחתון		010909	5
4	H-55	שולב		010254	6
2	B-26	מסכה נתיב		0110047	7
2	H-73	שתייל		090040	8
1	H-55	נושקן		010396	9
2	H+25				
1	B+50	הלבנטה		001466	10

אביזרים

חברות	כמות	תאור האביזר	מספר אביזר	מספר משרטוט
	2	סט גלגלים כפול מתנוון	201841	16
	2	סט אטמי שקיבה ומכסים	206989	17
	3	לחצות מוגנות עע"כ רב נקודות ראה עמ' U22-03-150	2123XX	18
	3	נבחרות ידית ראה עמ' U22-06-010	2022XX	19
	5	ידית דמי	212207	20
	2	מעצור כנף	201760	21
	2	אטם צורתו עליון	206967	22
	2	אטם צורתו תחתון	206886	23
	2	מרחיקה מתנוונת	203608	24
		קליפון להגבשה	208507	25
	4	כנף כנף	208219	26
	28	ברגים למשקוף וכנף DIN 7981 4.8x25	**	27
	2	קורביו מוקפעת	206887	28
		צינור ניקוז	208502	29
		שסתום ניקוז	208521	30

אמנים

כמות	מידות לחיתוך	תאור האטם	תאור/תמונה	מספר אטם	מספר משרטוט
8	H-152			206158	31
8	B/4-70	גומי זיגוג		206823	32
6	H-48	מברשת סנפיר		206813*	33
16	B/4-13	מברשת סנפיר			
4	H-48	מברשת סנפיר			

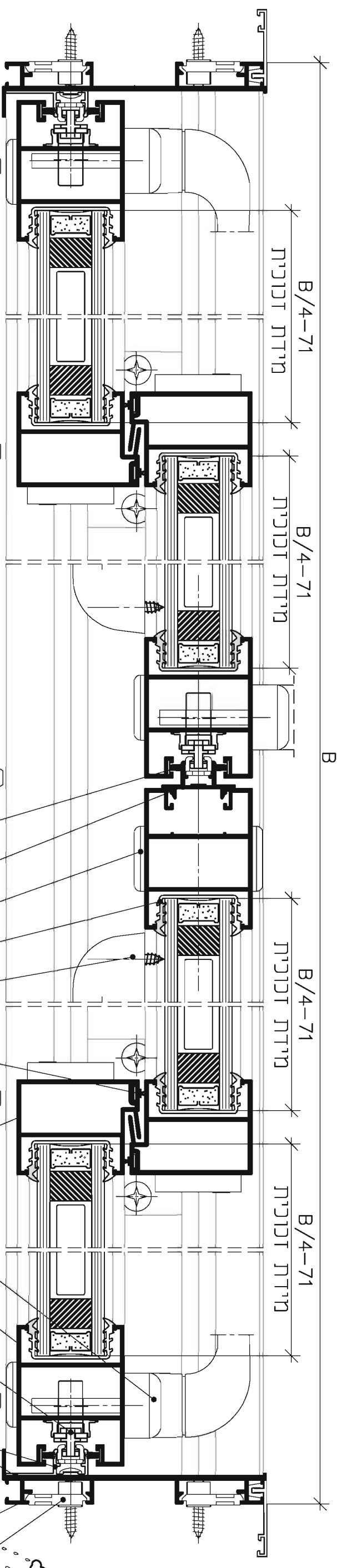
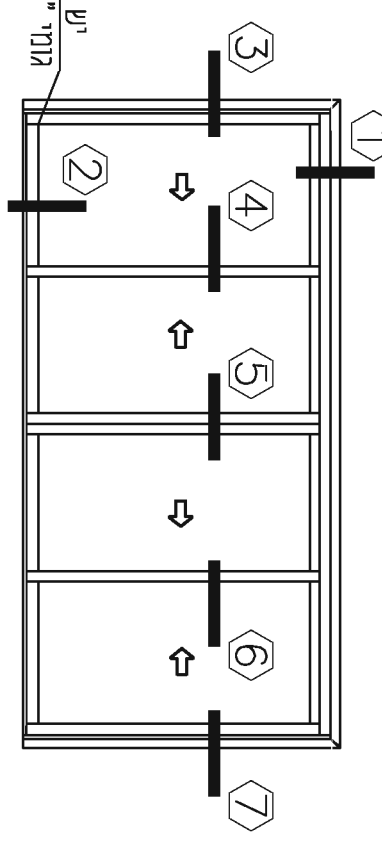
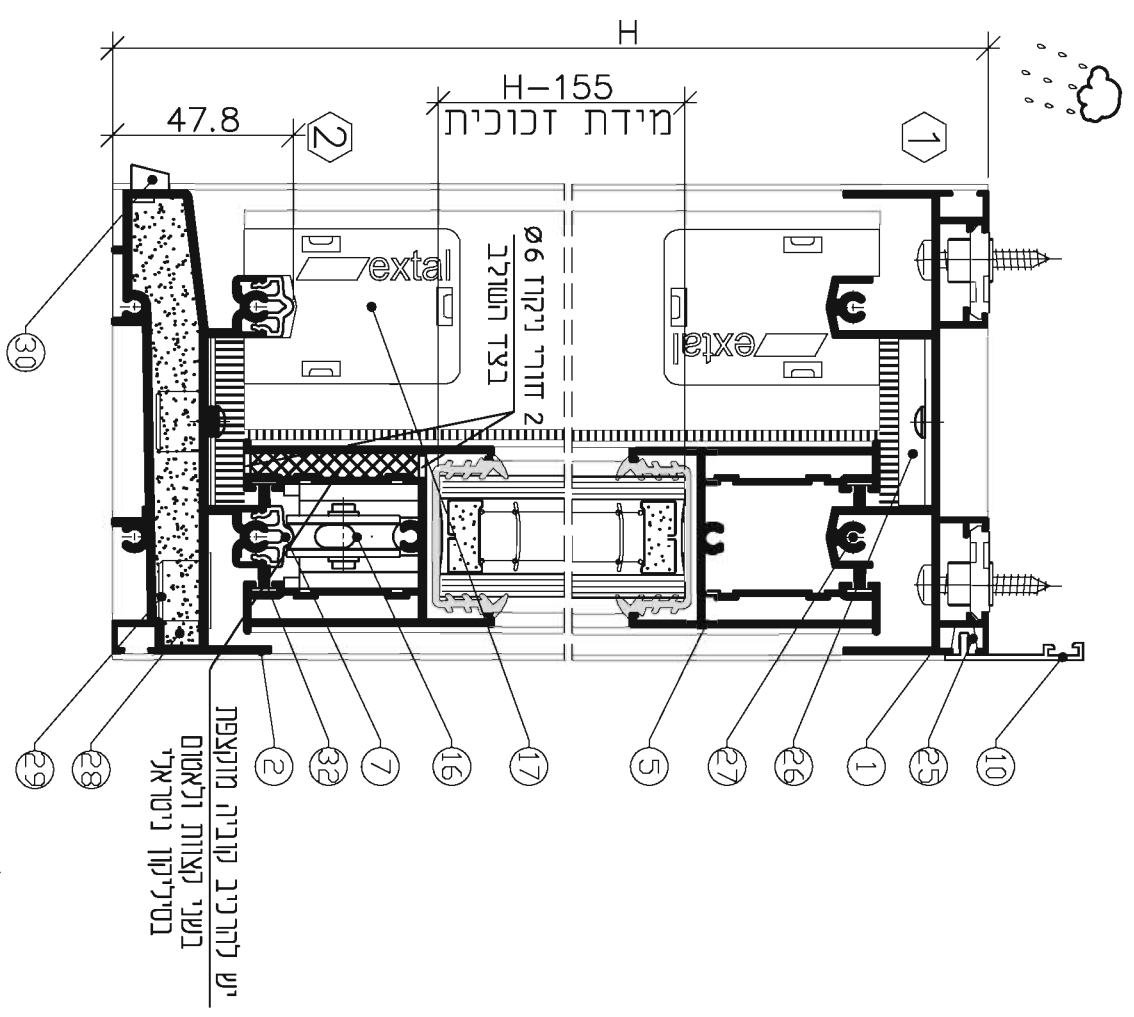

1.2014 גרסה
 U22-03-051 מים עמוד
 153U2204 מים קובץ

extal

דלת 4 כנפיים-נושקן
 U22/U21
 דלת 4 כנפיים-נושקן
 U22/U21

1:2 מידה קנה

* בשימוש שוליים מדי"טי: 010535
 010338, 010510, 010533, 010534
 יש להישמש במברשת מדי"טי: 206808

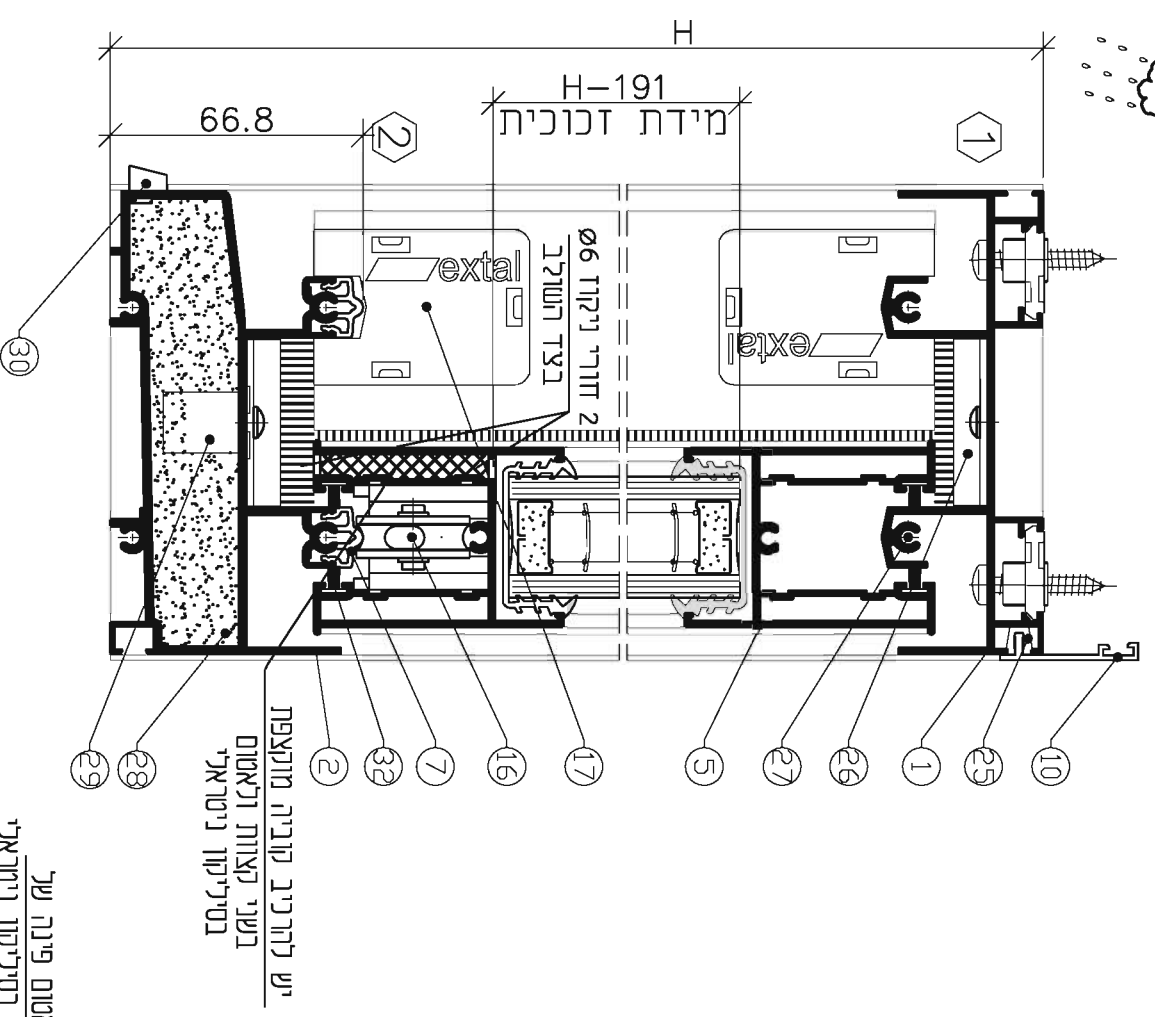

מאפיינים

צורת היחידה	מידות לחיתוך כמות	תאור פרופיל	תאור/תמונה	מספר פרופיל	מספר משרטוט
1	B-26	מסילה נעליונה		010896	1
1	B-26	מסירה תחתונה		010280	2
2	H	משקוף קצה		010360	3
4	H-89	זקוף		010467	4
8	B/4-13	כנף נעילון/תחתון		010909	5
4	H-89	שולב		010254	6
2	B-26	מכסה נתיב		0110047	7
1	H-89	נושק		010396	9
1	H+25 B+50	הלבנה		001466	10

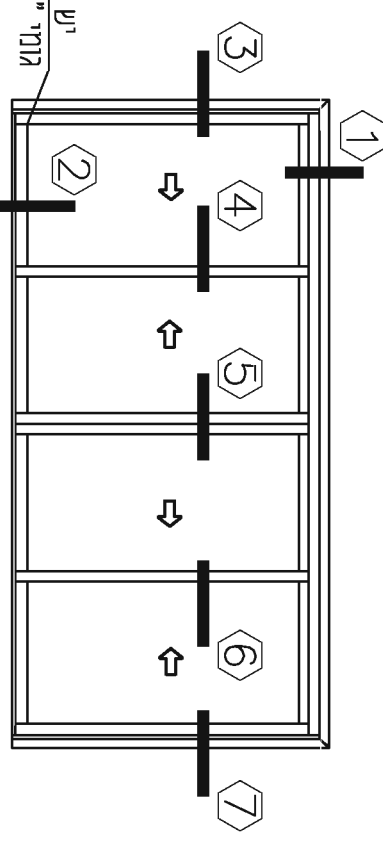

אביזרים

חברות	כמות	תאור האביזר	מספר אביזר	מספר משרטוט
	2	סט מגלים כפול מתכונן	201841	16
	2	סט אטמי שגיבה ומכסים	206988	17
	3	לחצות מנגנון נעילה רב נקודות ראה עמ' U22-03-150	2123XX	18
	3	נבחרת ידית ראה עמ' U22-06-010	2022XX	19
	5	ידית דמי (אופציה כדורה)	212207	20
	2	מעצור כנף	201760	21
	2	אטם צורת עיזון	206967	22
	2	אטם צורתי תחתון	206964	23
		מרחיקה מתכוננת	203608	24
		קליפון כוהבשה	208507	25
	4	כורא כנף	208219	26
	28	ברגים למשקוף וכנף DIN 7981 4.8x25	**	27
	2	קורביה מוקפעת	206965	28
		צינור ניקוז	208544	29
		שסתום ניקוז	208521	30

אמנים

כמות	מידות לחיתוך	תאור האטם	תאור/תמונה	מספר אטם	מספר משרטוט
8	H-180			206158	31
8	B/4-70	גומי זיגוג		206823	32
6	H-89	מברשת סנפיר		206813*	33
16	B/4-13	מברשת סנפיר			
4	H-89	מברשת סנפיר			

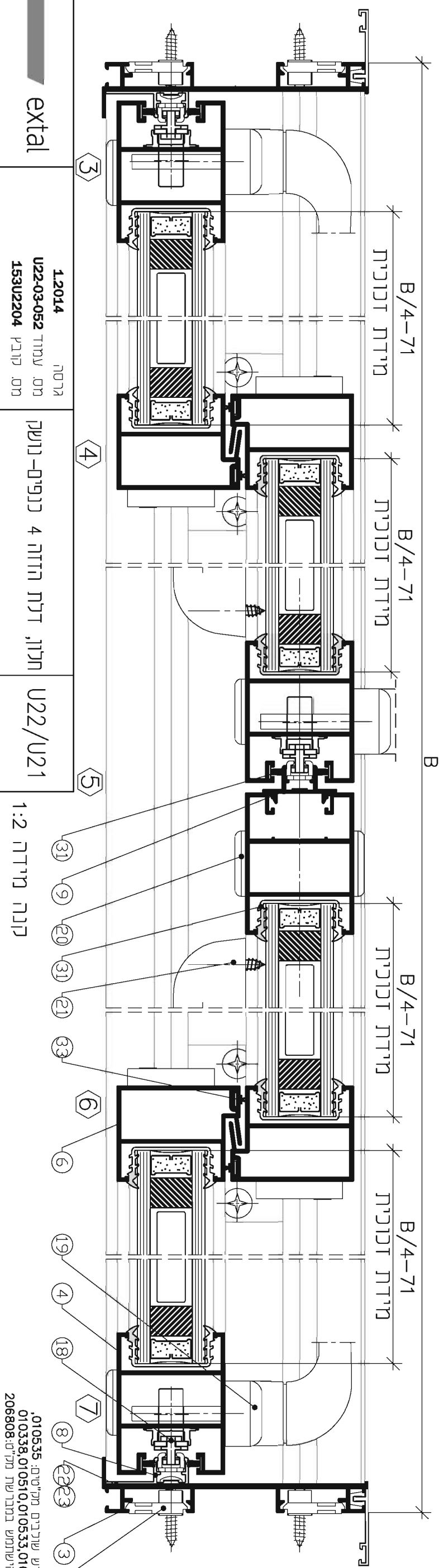

extal

גרסה 1.2014
מס עמוד U22-03-052
מס קובץ 153U2204

מלתוך, דלת הזדה 4 כנפים-נושק
U22/ט21

קנה מידה 1:2

*בשירותי שירותים מקי"טי: 010535, 010533, 010510, 010338, 206808
מספר משרטוט: 206808

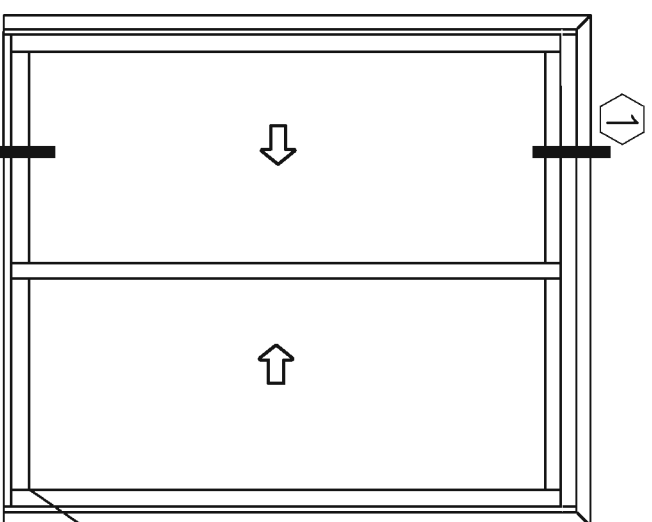

יש לאטום פינה של
מוטי "ט" בטיליקון ניטראלי

מקובלים

צורת חיתוך	מידות כחיתוך	תאור פרופיל	תאור/תמונה	מספר מספר פרופיל	מספר משיסום
	1 B-26	מסילרה נגליינה		010889	1
	1 B-26	מסילרה תחתונה		010370	2
	1 H	מסקוקף צד		010573	3
	1 H	מסקוקף צד		090239	4
	4 H-70	זקוף (גם לרשת)		010467	5
	4 B/2-23.5	כנף נגלייז/תחתון		010909	6
	2 H-70	כנף נגלייז/תחתון (לרשת)		010254	7
	3 B-26	מסכה נתיב		011047	8
	4 H-88	שתייל		090040	9
	2 H+25	הלבנטה		001466	10
	2 H-195	מתאם לרשת		010397	11
	2 H-70	מחזיק מברשת		010593	12
	2 B/4-40	חיצוק		099633	13

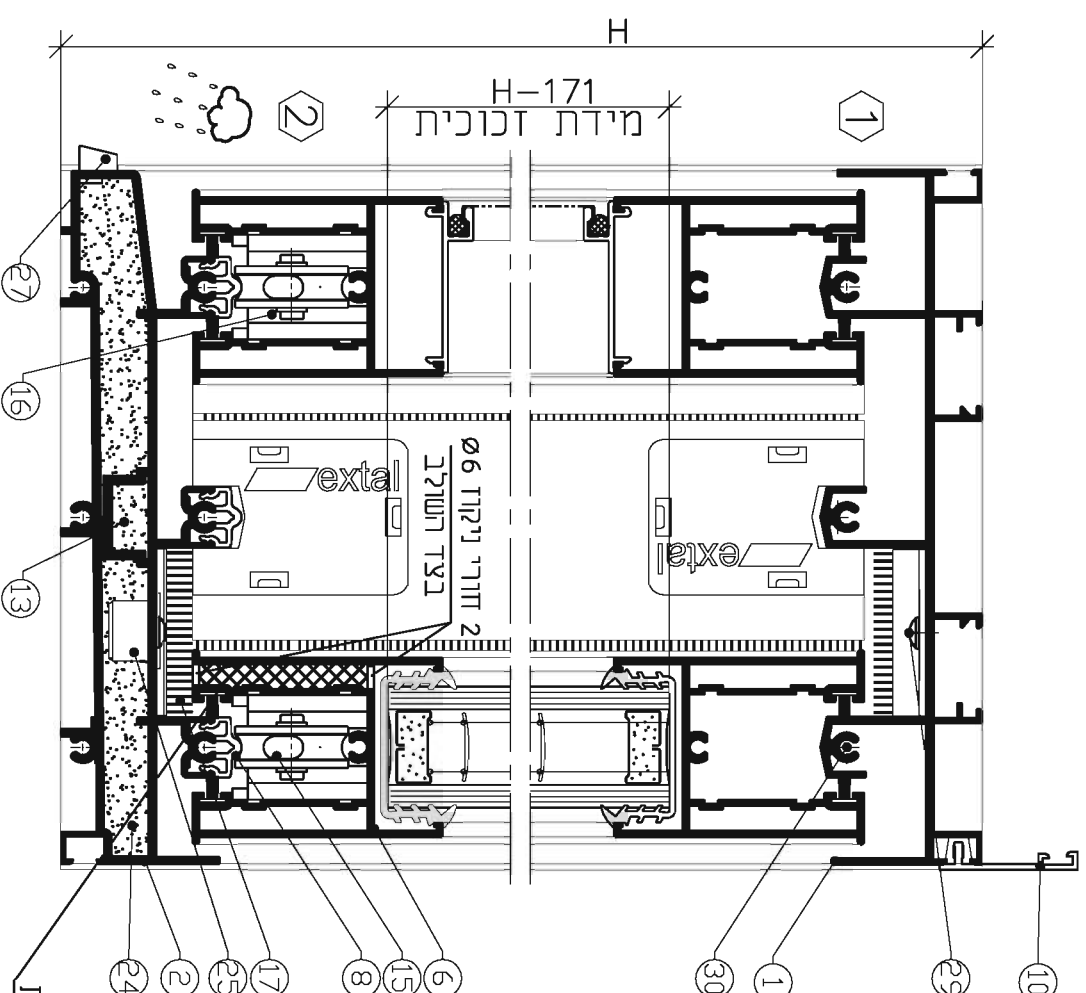

יש להרכיב קוביה מוקצפת
בשני קצוות ולאטום
בטיליקון ניטראלי

אביזרים

מערות	כמות	תאור האביזר	מספר אביזר	מספר משיסום
	1	סט מגמלים כפול מתכוננו	201841	15
	1	סט מגמלים כרשת	201845	16
	1	סט אטמי שעיבה ומכסים	216991	17
	2	לבחירת מנגנון געירה רב נמדודת ראה עמ' 150-03-U22	21234X	18
	2	לבחירת ידית ראה עמ' U22-06-010	2022XX	19
	6	ידית דמי	212207	20
	1	מעגור כנף	201760	21
	2	אטם צורתי עליון	216967	22
	2	אטם צורתי תחתון	206888	23
	2	קוביה מוקצפת	206889	24
		צינור ייקוד	208502	25
		מרחקיה מתכוננות	203608	26
		שסתום ניקוד	208521	27
		קליפון להלבשה	208507	28
	2	כנף כנף	208219	29
	30	ברגים למשקוף וכנף DIN 7981 4.8x25	**	30
	6	ברגים למחזיק מברשת DIN 7982 2.9x13	**	31

**לא משותף על ידי אקסטל

מס' 1.2014
מס' עמוד U22-03-060
מס' קובי' 153U2205

מס' 1.2014
מס' עמוד U22-03-060
מס' קובי' 153U2205

דלת דו כנפית
עם רשת אינטגרלית

U22/U21

כנף מידה 1:2

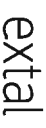

extal

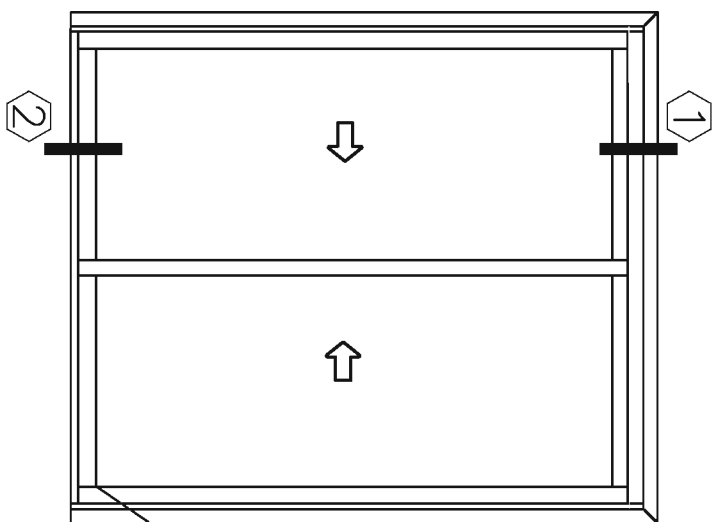

יש לאטום פינה של
מוטי "ט" בטייליקון ניטראלי

מקובלים

צורת חיתוך	מידות כחיתוך	תאור פרופיל	תאור/תמונה	מספר מספר פרופיל	מספר משיסום
□	1	מסילרה נגליינה		010889	1
□	1	מסילרה תחתונה		010301	2
□	1	מסקרף צד		010573	3
□	1	מסקרף צד		090239	4
□	4	זקף (גם לרשת)		010467	5
□	4	כנף נגליין/תחתון		010909	6
□	2	כנף נגליין/תחתון (לרשת)		010254	7
□	2	שולב		011047	8
□	3	מכסה נתיב		090040	9
□	4	שתייל		001466	10
□	2	H+25		010397	11
□	1	B+50		010593	12
□	2	H-210		003300	13
□	2	B/2-129			
□	2	H-89			
□	2	H-109			
□	2	H+25			
□	1	B+50			
□	2	H-210			
□	2	B/2-129			
□	2	H-89			
□	2	H-109			
□	2	B/4-40			

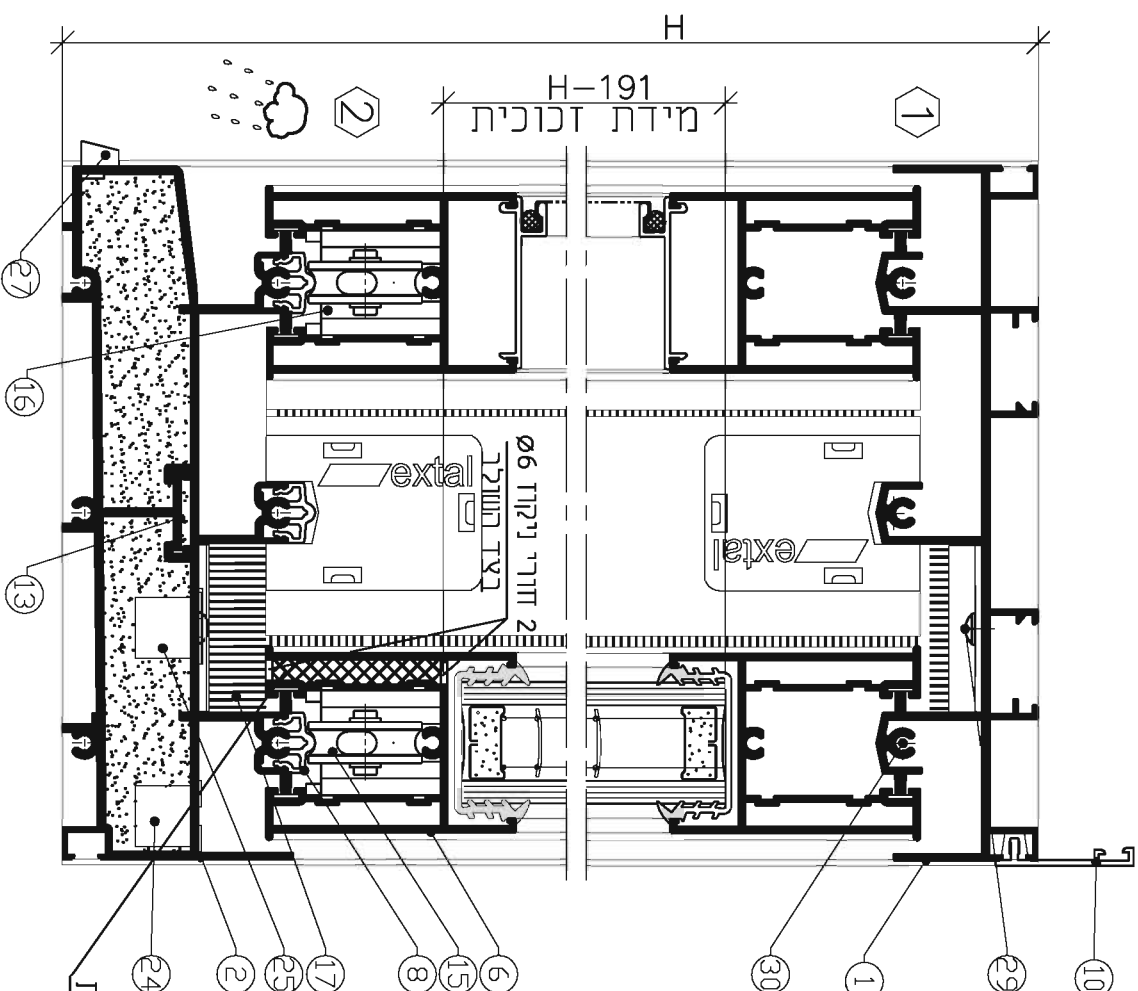

יש להרכיב קוביה מוקצפת
בשני קצוות ולאטום
בטייליקון ניטראלי

אביזרים

מערות	כמות	תאור האביזר	מספר אביזר	מספר משיסום
	1	סט מגמלים כפוי מתכוננו	201841	15
	1	סט מגמלים כרשת	201845	16
	1	סט אטמי שעיבה ומכסים	216990	17
	2	לבחירת מנגנון געירה רב נמדודת ראה עמ' 150-03-022	21234X	18
	2	לבחירת ידית ראה עמ' 010-06-022	2022XX	19
	6	ידית דחי' (אופציה כדלה)	212207	20
	1	מעצור כנף	201760	21
	2	אטם צורתי עליון	216967	22
	2	אטם צורתי תחתון	206865	23
	2	קוביה מוקצפת	206870	24
		צינור ניקוד	208544	25
		מרחקיה מתכוננת	203608	26
		שסתום ניקוד	208521	27
		קליפון להלבשה	208507	28
	2	כנף כנף	208219	29
	30	ברגים למתקוף וכנף DIN 7981 4.8x25	**	30
	6	ברגים למחזיק מברשת DIN 7982 2.9x13	**	31

** לא משותף על ידי אקסטל

מס' 1.2014
מס' עמוד 061-03-022
מס' קובץ 153U2205

מס' 1.2014
מס' עמוד 061-03-022
מס' קובץ 153U2205

תלונת, דלת דו כנפית
עם רשת אינטגרלית

U22/U21

קנה מידה 1:2

extal

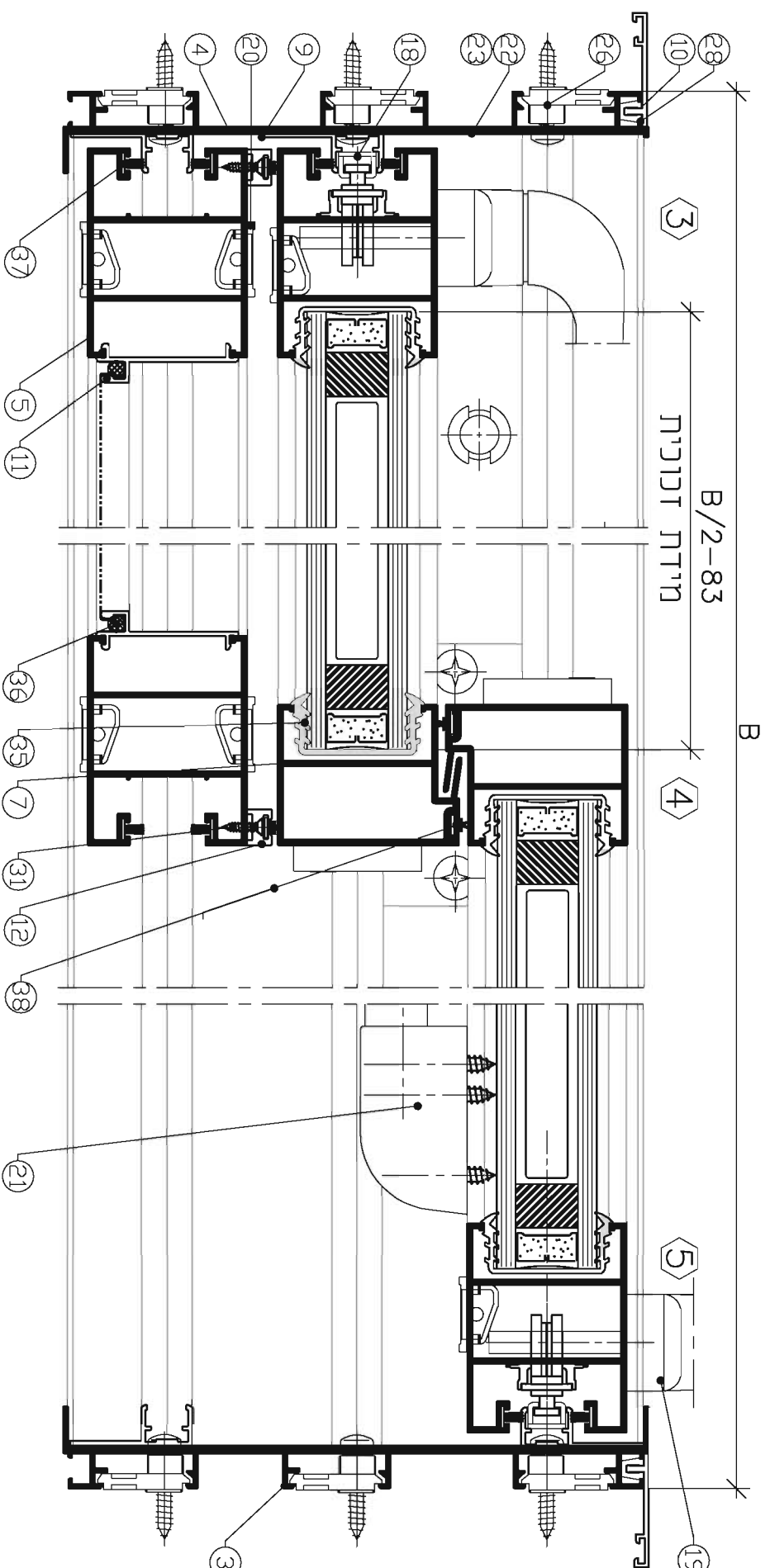

אגדים

כמות	מיידידת לתייחוד	תאור האגם	תאור/תמונה	מספר אגם	מספר משיט
4	H-170	תאור האגם	תמונה	206158	35
4	B/2-80	גומי זיגוג		206551	36
2	H-170	גומי לרשת		206816	37
2	B/2-117			206813*	38
8	H-70				
8	B/2+1	מברשת סנפיר			
4	B/2-20				
3	H-70	מברשת סנפיר			

* בעימותי שוליים תל"ט: 010535,
 010533, 010510, 010533, 010534,
 206808: יש לרשומתי במרשת תל"ט: 206808

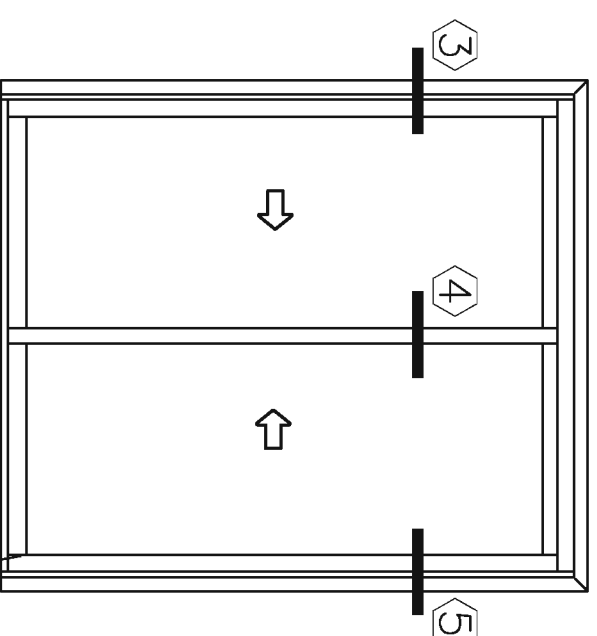

יש לאטום פינה של
 גומי י"ט" בסיליקון ניטראלי

extal

גרסה 1.2014
 מס. עמוד 022-03-070
 מס. קובץ 15302205

תלון, דלת דו כנפית
 עם רשת אינטגרלית

ט22/ט21

קנה מידה 1:2

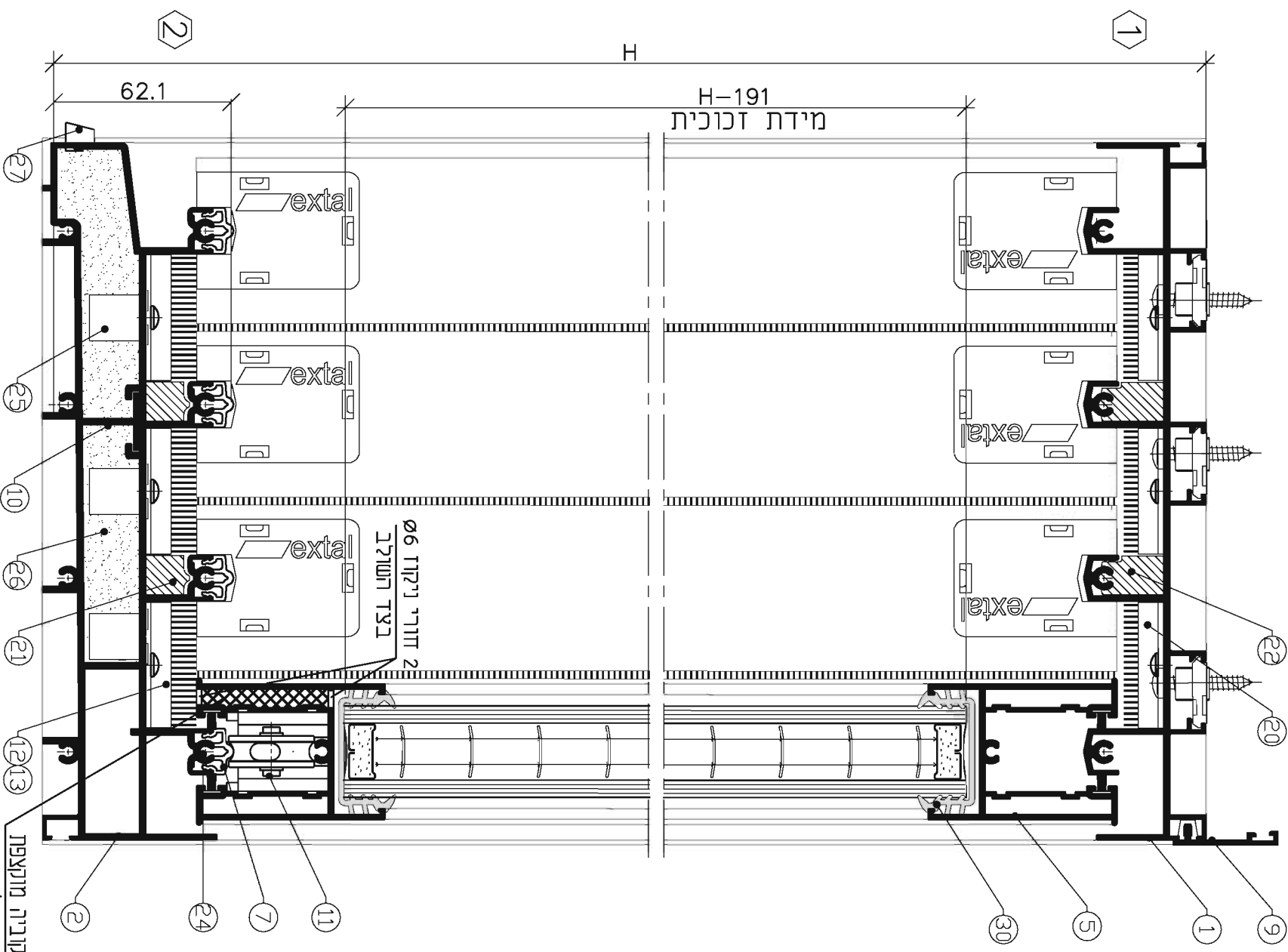

יש להרכיב קובייה מוקצפת
בשני מצאות ולתאם
בסיליקון ניטראלי

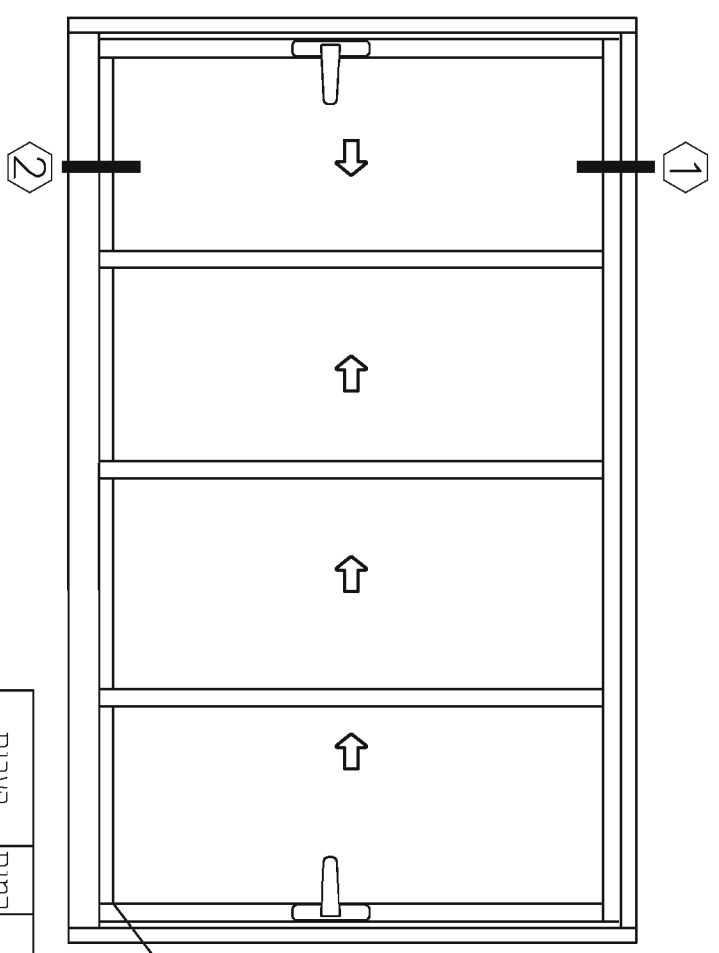

יש לאטום פינה של
גומי ייטי בסיליקון ניטראלי

פרופילים

צורת חיתוך	כמות	מידות לחיתוך	תאור פרופיל	תאור/תמונה	מספר פרופיל	מספר בשיטות
[Symbol]	1	B-26	מטיליה עריונה	[Symbol]	011001	1
[Symbol]	1	B-26	מטיליה תחתונה	[Symbol]	011000	2
[Symbol]	2	H	מטקוף צד	[Symbol]	011002	3
[Symbol]	2	H-89	זקוף	[Symbol]	010467	4
[Symbol]	8	B/4+9	כנף עליון/תחתון	[Symbol]	010909	5
[Symbol]	6	H-89	שולב	[Symbol]	010254	6
[Symbol]	4	B-26	מכסה נתיב	[Symbol]	011047	7
[Symbol]	2	H-109	שטריל	[Symbol]	090040	8
[Symbol]	2	H+25 B+50	הלבשה	[Symbol]	001466	9
[Symbol]	4	B/4-40	חידוך	[Symbol]	003300	10

אזורים

הערות	כמות	תאור האביזר	מספר האביזר	מספר בשיטות
	2	כבחיזות סט גמגמים ראה עמ' U21-06-050	2018XX	11
	1	סט אטמי שלריבה ומכסים	2169888	12
	1	סט אטמי שלריבה ומכסים	2169990	13
	2	כבחיזות מנגנון נעילה רב נקודתי ראה עמ' U22-03-150	21234X	14
	2	כבחיזות ידית ראה עמ' U22-06-010	2022XX	15
	2	אטם צורתי תחתון	216976	16
	2	אטם צורתי עליון	216977	17
		מרחקיה מתנוונת	203603	18
		קריפון נרובשה	208507	19
	4	נולא כנף	208219	20
	2	אטם נתיב תחתון	206885	21
	2	אטם נתיב עליון	206977	22
	1	מעצור כנף	201760	23
	40	ברגים כחשוקף וכנף DIN 7981 4.8x25	**	24
		צינורית ניקוז 16 מ"מ	208548	25
	2	קובייה מוקצפת	216975	26
		שסתום ניקוז	208521	27
	2	ידית דמי (אופציה לדלת)	212207	28

extal

גרסה
ממ' עמוד U22-03-080
ממ' קובי' 153U2206

חלון, דלת הזדה 4 נתיבים
4 כנפיים

U22/U21

קנה מידה 1:2

** נא משהות על ידי אקסטל

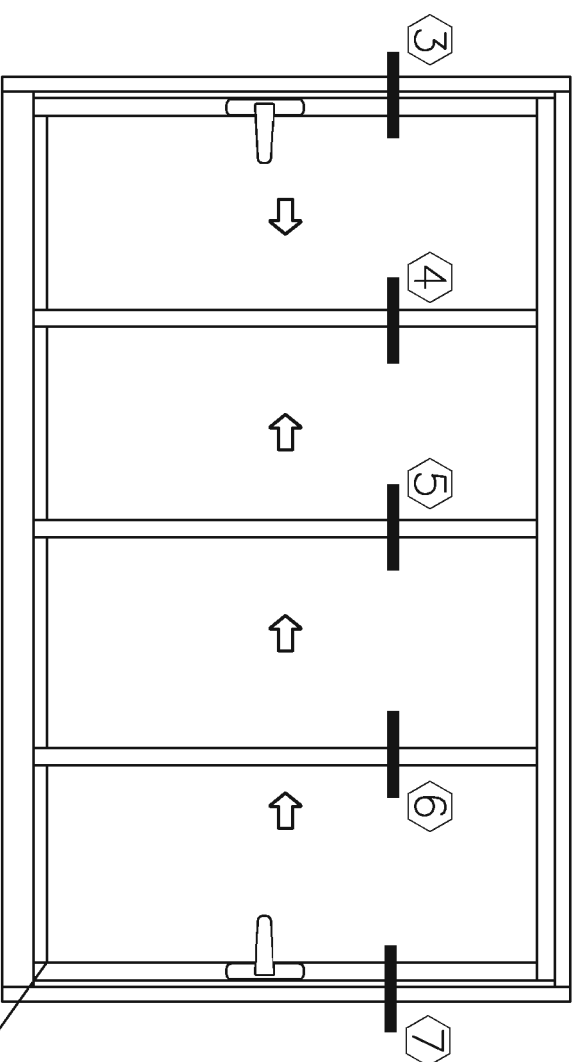

אדקלים

כמות	מידות לחיתוך	תאור האטם	תאור/תמונה	מספר האטם	מספר בטיחות
8	H-188	תאור האטם		206158	30
8	B/4-50	גומי זיגוג		206158	30
4	H-89	מברשת סנפיר		206816	31
16	B/4+9	מברשת סנפיר		206813*	32
6	H-89	מברשת סנפיר		206813*	32

*בטיחות שורבים מת'טיים: 010535,
010338, 010510, 010533, 010534
יש לרשימתם במברשת מת'טי: 206808

יש לאטום פינה של גומי ייטי' במיליקון ניטראלי'

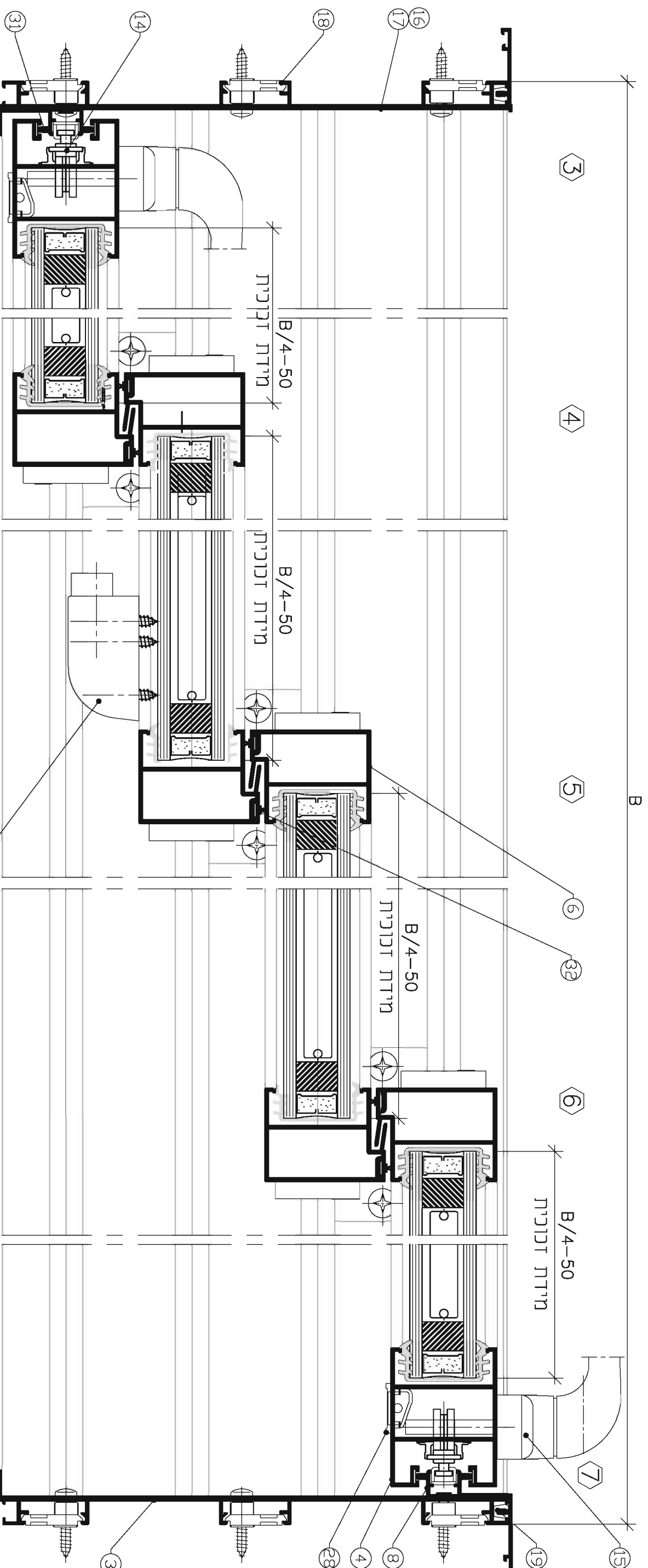

extal

גרסה 1.2014
ממ. עמוד U22-03-085
ממ. קובץ 153U2206

חלון, דלת, חזזה 4 נתיבים
4 ננפיים

U22

קנה מידה 1:2



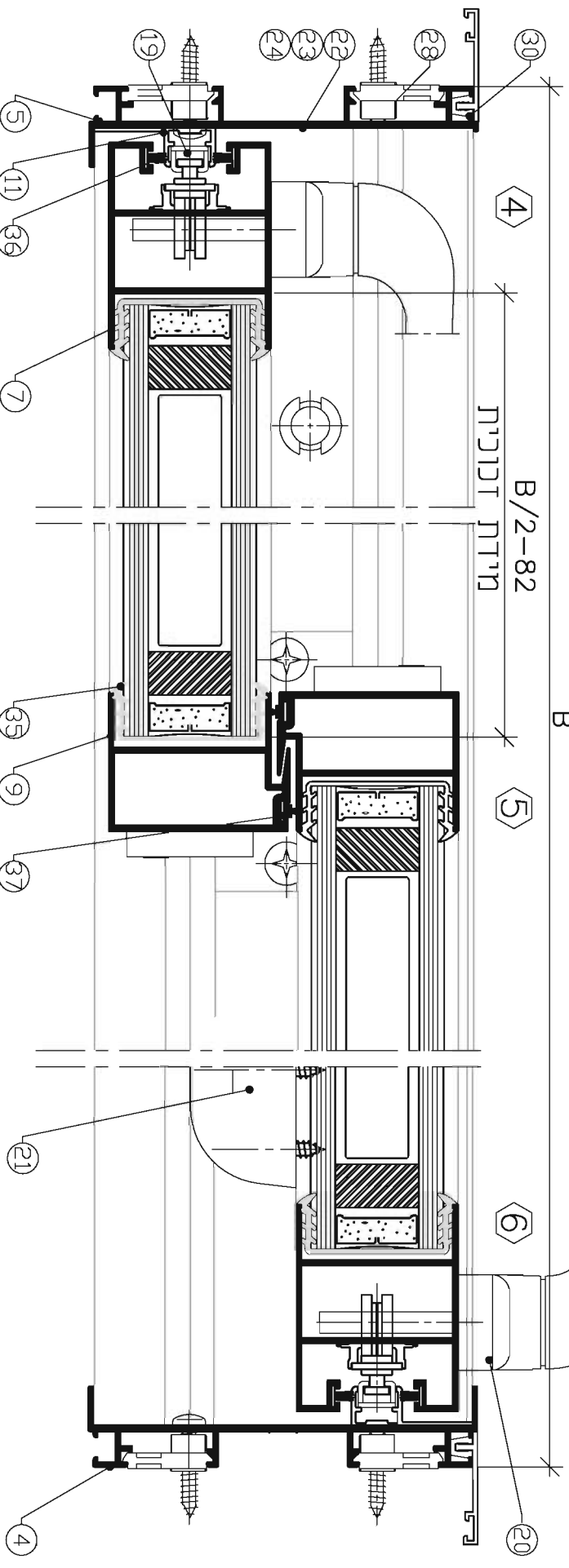
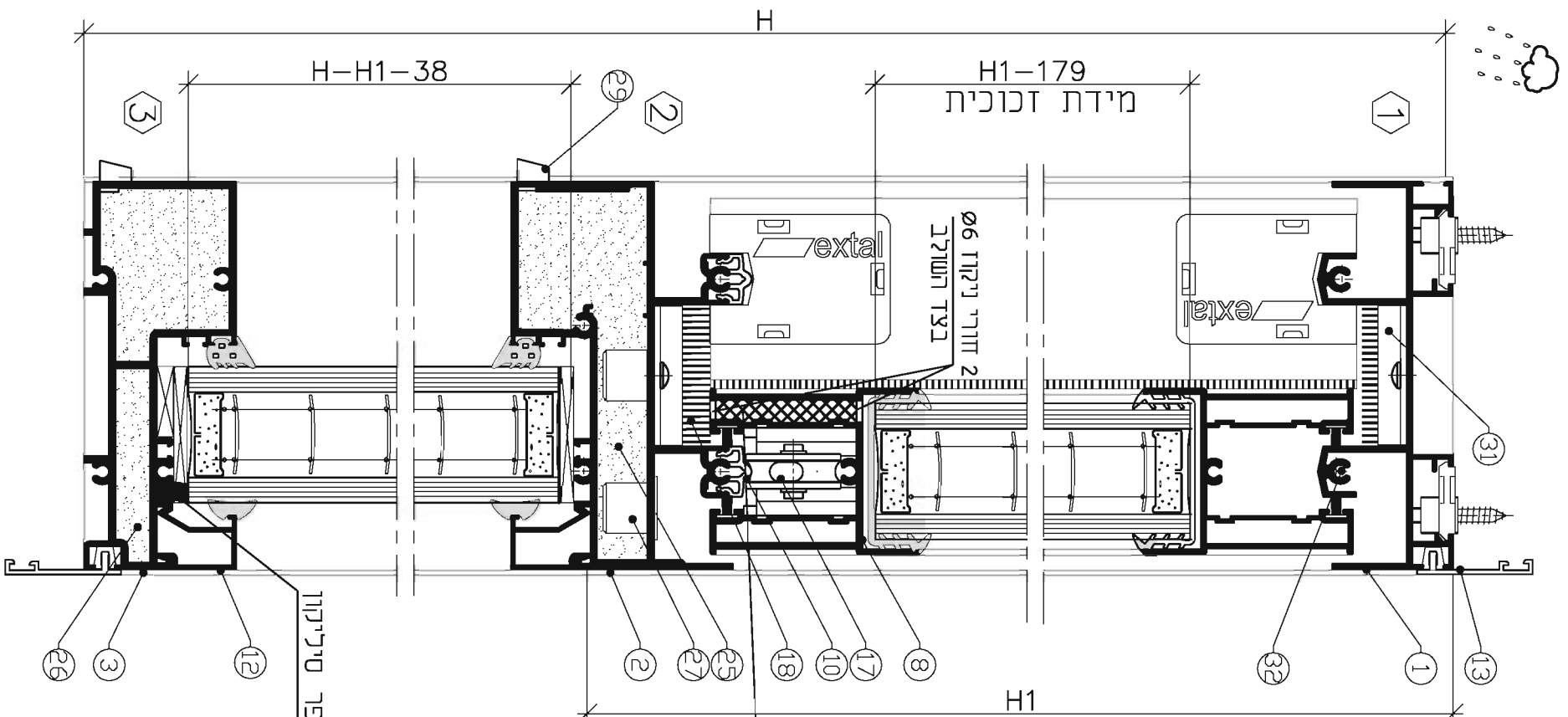

מקופלים

צורת חיתוך	כמות	מידות לחיתוך	תאר פרופיל	תאר/תמונה	מספר פרופיל	מספר בשטח
	1	B-26	מסירה נליונה		010896	1
	1	B-26	מעבר לקבונג		010285	2
	1	B-26	תחתון לקבונג		010289	3
	1	H	מסקוף צד		090041	4
	1	H	מסקוף צד		010360	5
	2	H-H1-68	תוספת לצד		010287	6
	2	H1-78	זקיף		010468	7
	4	B/2-22	כנף נליון/תחתון		010908	8
	2	H1-78	שולב		010338	9
	2	B-26	מכסה נתיב		011047	10
	2	H1-98.8	שתייל		090040	11
	2	H-H1-68	סרגל זיגוג		***	12
	2	H+50 B+50	הלבנסה		001466	13

רואה ערך 03-140 U22-03 ***

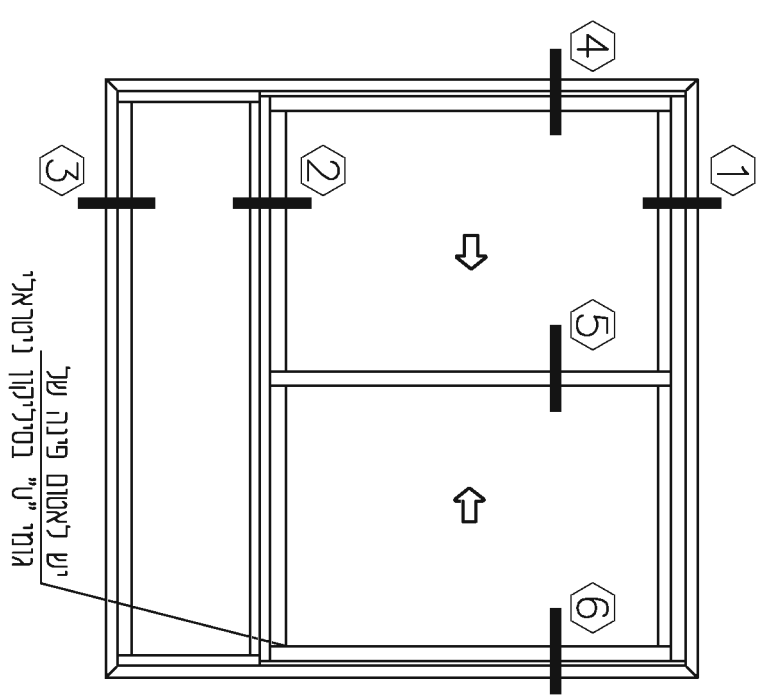

extal

מס' 1.2014
מס' עמוד 090 U22-03-090
מס' קובץ 153U2207

מס' 1.2014
מס' עמוד 090 U22-03-090
מס' קובץ 153U2207

U22/ט21

קנהמורה 1:2



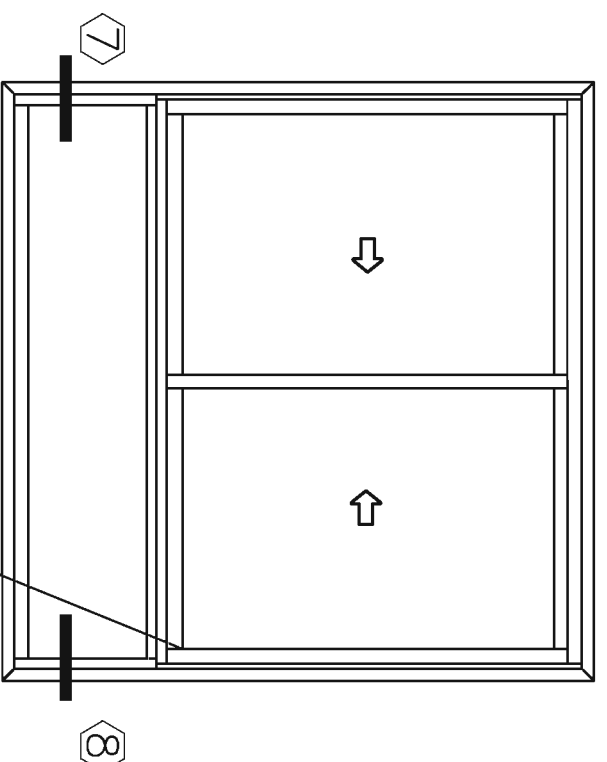

אטמים

כמות	מידות לחיתוך	תאור האטם	תאור/תמונה	מספר האטם	מספר בשרטוט
4	H1-170	גומי זיגוג		206157	35
4	B/2-60	גומי זיגוג		206823	36
4	H1-78	מברשת סנפיר		206813*	37
2	H1-78	מברשת סנפיר		***	38
2	H-H1-100	גומי זיגוג		***	39
2	B-92	גומי זיגוג		***	
2	H-H1-100	גומי זיגוג		***	
2	B-92	גומי זיגוג		***	

* בשרטוט שורבים מ"ט"ים: 010535, 010338, 010510, 010533, 010534
 יש להשתמש במברשת מ"ט"ים: 206808
 ראה עמ' 140-03-05 U22 ***

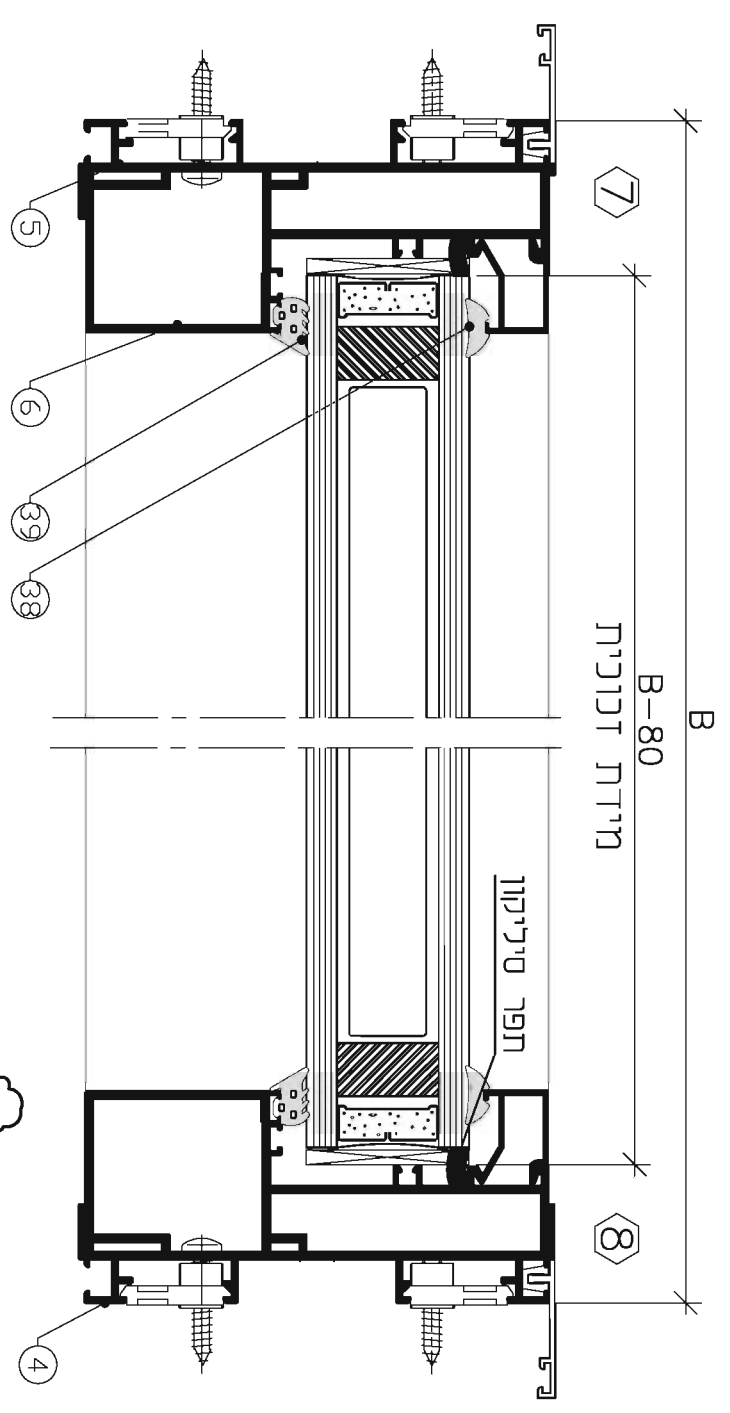

אביזרים

הערות	כמות	תאור האביזר	מספר האביזר	מספר בשרטוט
	1	לבחירת סט גלגלים ראה עמ' U22-06-010	2018XX	17
	1	סט אטמי שלרבה ומכסים	206988	18
	2	לבחירת מנגנון נעילה רב נקודתי ראה עמ' U22-03-150	21234X	19
	2	לבחירת ידית ראה עמ' U22-06-010	2022**	20
	1	מעצור ננף	201760	21
	2	אטם צורתי עליון	216967	22
	2	אטם צורתי למעבר קטוב	206866	23
	2	אטם צורתי קטוב תחתון	206867	24
	2	קוביה מוקצפת כפף. 010285	206871	25
	2	קוביה מוקצפת כפף. 010289	206872	26
		צינור ניקוז	208502	27
		מרחיקה מתנונת	203608	28
		שסתום ניקוז	208521	29
		קליפון להלכשה	208507	30
	2	נולא ננף	208219	31
	28	ברגים למשקוף וננף DIN 7981 4.8x25	**	32

** לא משוקק על ידי אקסטל

	1.2014 מרסה מ"מ. עמוד U22-03-100 מ"מ. קוביץ 153U2207	חלון הזדה דו כנפוי עם קוביץ תחתון	U22/ט21	קנה מידה 1:2
--	--	--------------------------------------	---------	--------------

אטמים

כמות	מידות לחיתוך	תאור האטם	תאור/תמונה	מספר האטם	מספר משיטות
6	H1-170	גומי זיגוג		206158	37
6	B/23+5				
4	H1-78	מברשת סנפיר	L	206823	38
6	B/3				
4	H1-78	מברשת סנפיר	L	206813*	39
2	H-H1-100	גומי זיגוג		***	40
2	B-92				
2	H-H1-100	גומי זיגוג		***	41
2	B-92				

* בשיטות שורבים מת"טים: 010535, 010338, 010510, 010533, 010534
יש להשתמש במברשת מת"ט: 206808
*** ראה עמ' 140-03-U22

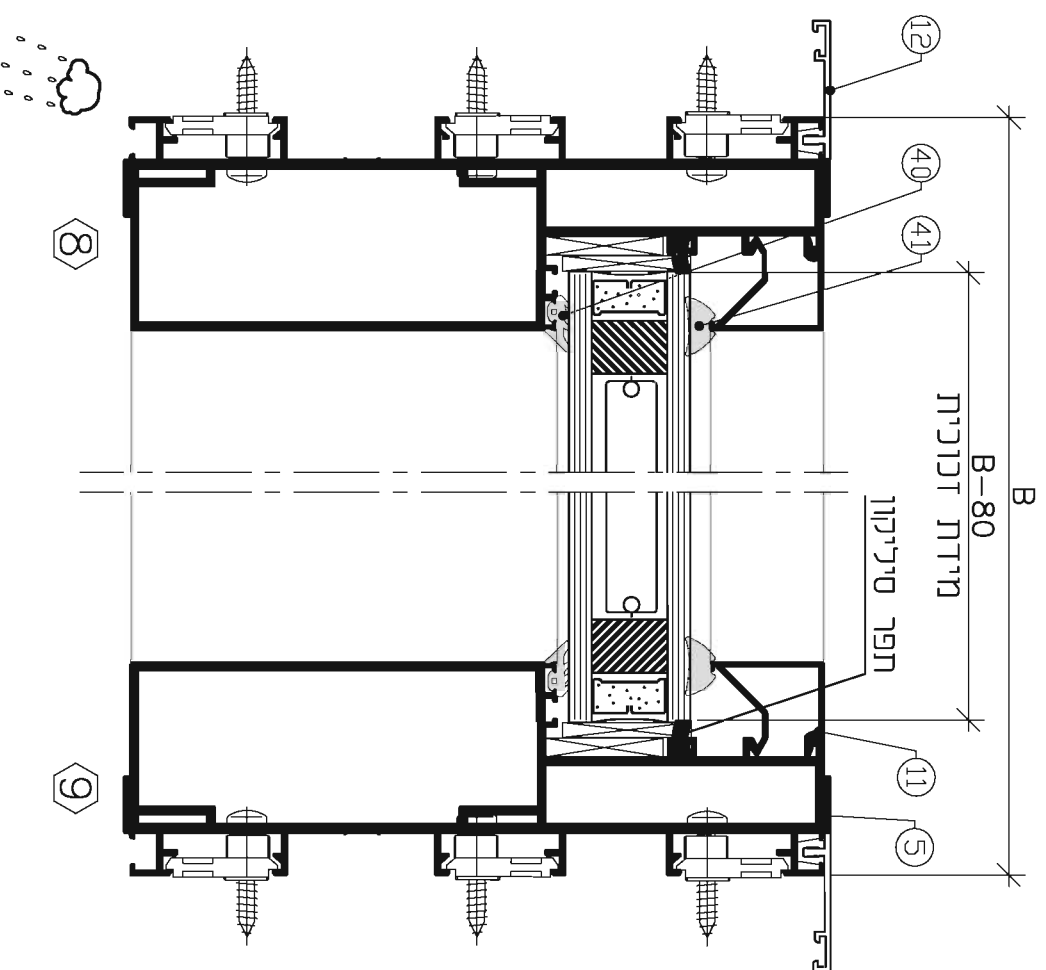

פרופילים

צורת חיתוך	כמות	מידות לחיתוך	תאור פרופיל	תאור/תמונה	מספר פרופיל	מספר משיטות
	1	B-26	סטיליה נעליינה		010889	1
	1	B-26	מעבר לקבוע		010286	2
	1	B-26	תחתון לקבוע		010290	3
	2	H	מעקוף צד		090239	4
	2	H-H1-68	תוספת לצד		010288	5
	2	H1-78	זקיף		010467	6
	6	B/3	כנף עליון/תחתון		010909	7
	4	H1-78	נעולב		010254	8
	3	B-26	מכסה נתיב		011047	9
	2	H1-98.8	נעולב		090040	10
	2	H-H1-68	סרגל זיגוג		***	11
	2	B-72				
	2	H+50				
	2	B+50	הולבטה		001466	12

*** ראה עמ' 140-03-U22

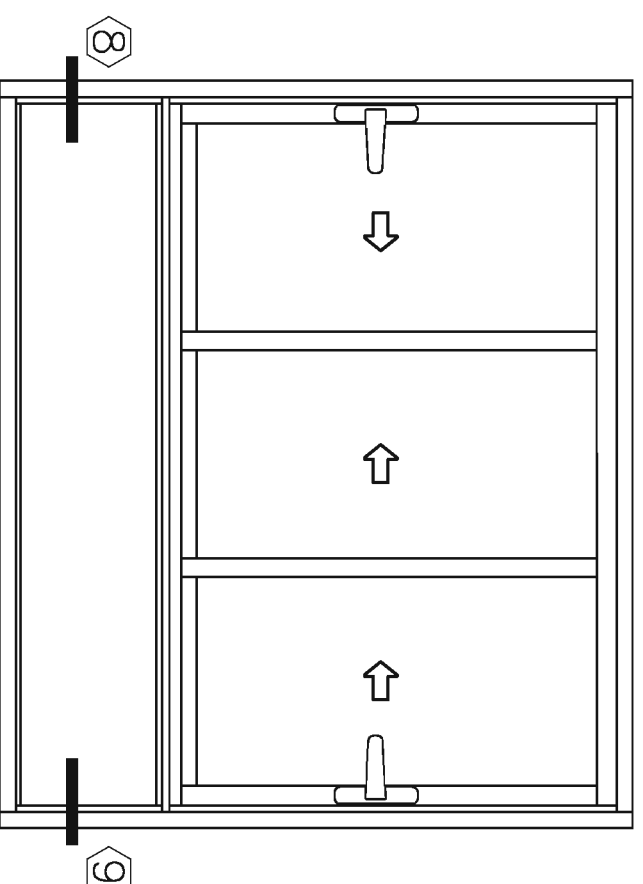

אביזרים

תערוות	כמות	תאור האביזר	מספר האביזר	מספר משיטות
	1.5	נברחת סט גלגלים ראה עמ' 010-06-U22	2018XX	17
	1	סט אטמי שיליבה ומכסים	206990	18
	2	נברחת מנגנון נעילה רב נקודות ראה עמ' 010-03-U22	21234X	19
	2	נברחת ידית ראה עמ' U22-06-010	2022XX	20
	1	מעצור כנף	201760	21
	2	אטם צורתי עריון	206966	22
	2	אטם צורתי למעבר לקבוע	206868	23
	2	אטם צורתי לקבוע תחתון	206869	24
	2	קוביה מוקצפת למעבר לקבוע	206873	25
	2	קוביה מוקצפת לקבוע תחתון	206874	26
		צירנון ניקוד	208502	27
		מרחקיה מתכוננת	203608	28
		קליפון כהולבטה	208507	29
		שטחום ניקוד	208521	30
	3	כולא כנף	208219	31
	1	אטם נתיב תחתון	206885	32
	1	אטם נתיב עריון	206977	33
	42	ברגים למשקוף וכנף DIN 7981 4.8x25	**	34

** לא משוקף על ידי אקסטל

extal

1.2014
U22-03-120
153U2208
מס' עמוד
מס' קובץ

מס' גרסה
מס' עמוד
מס' קובץ
חלון הזדהות כנפי
עם קבוע תחתון

U22/U21

קנה מידה 1:2

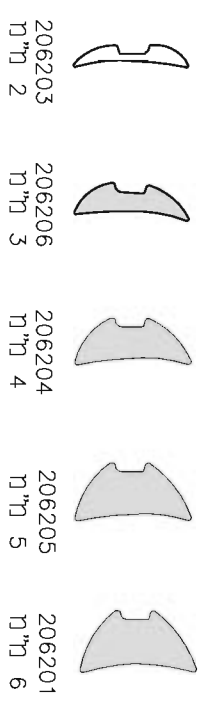
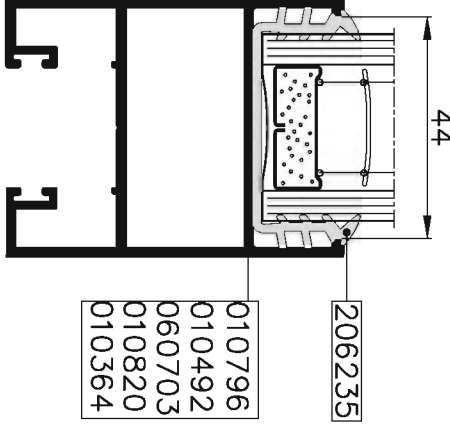
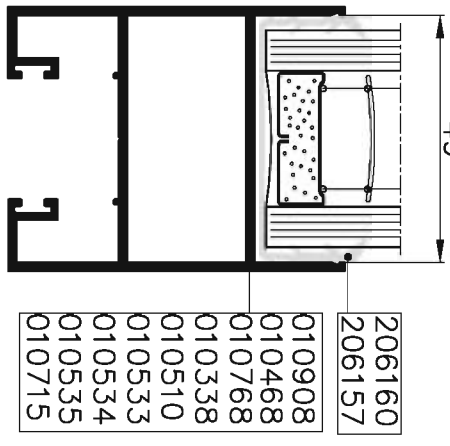
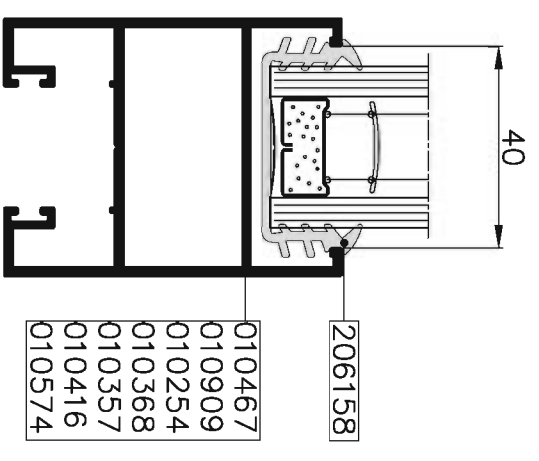
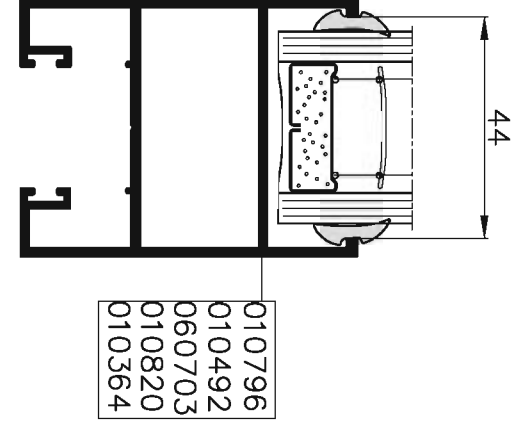
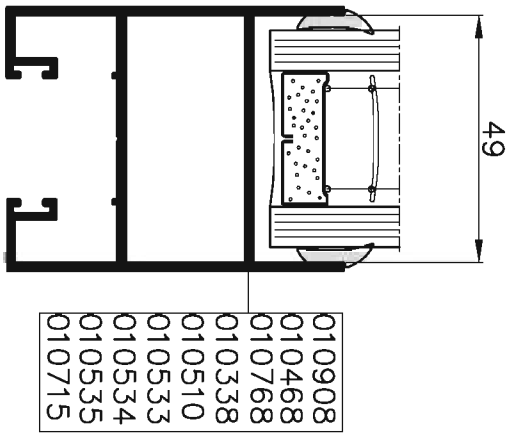
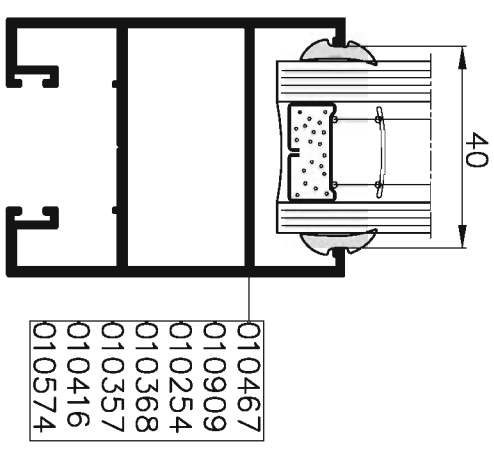
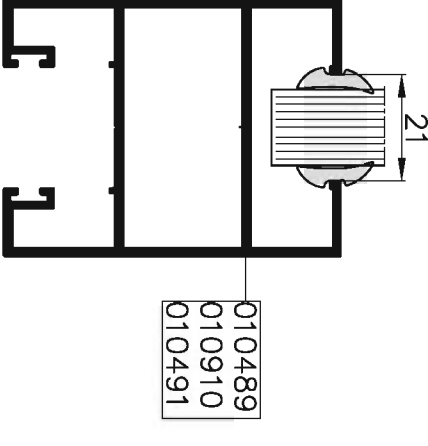
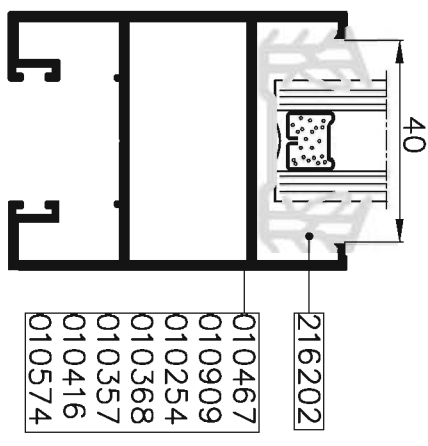
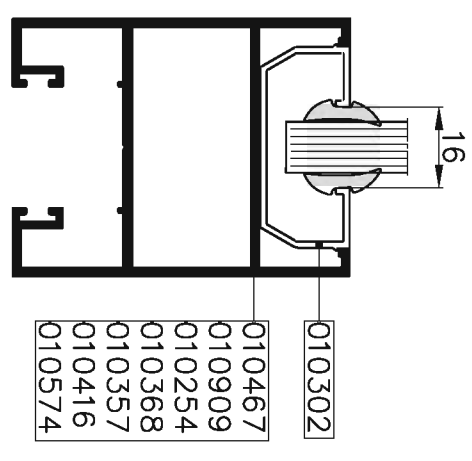
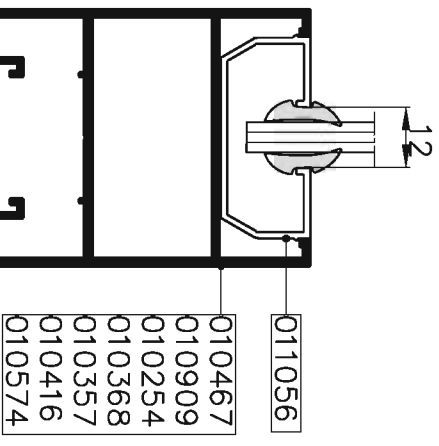
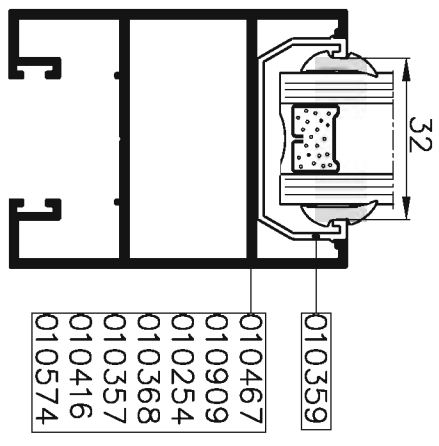

גומי'ן	אקס קלי'ן	אקס קלי'ן	מרווח זיגורג	ממד זיגורג	בנפ'ים	דוכו'ית
U	206204	206204	12	011056	010467	4
	206204	206206			010909	5
	206206	206206			010254	6
	206206	206203			010357	7
	206206	206206			010416	8
U	206201	206201	16	010302	010467	6
	206205	206201			010909	7
	206205	206205			010254	8
	206204	206204			010357	9
	206206	206206			010416	10
U	206201	206201	21	010489	010489	9
	206205	206201			010910	10
	206205	206205			010254	11
	206204	206205			010910	12
	206204	206204			010491	13
U	206206	206206	32	010359	010467	14
	206201	206201			010909	15
	206205	206201			010254	16
	206204	206205			010357	17
	206204	206204			010416	18
U	206206	206206	40	010574	010467	19
	206201	206201			010909	20
	206205	206201			010254	21
	206204	206205			010357	22
	206206	206204			010416	23
U	206201	206201	40	010574	010467	24
	206205	206201			010909	25
	206205	206205			010254	26
	206204	206204			010357	27
	206206	206204			010416	28
U	206201	206201	44	010574	010467	29
	206205	206201			010909	30
	206205	206205			010254	31
	206204	206205			010357	32
	206204	206204			010416	33
U	206201	206201	44	010574	010467	34
	206205	206201			010909	35
	206205	206205			010254	36
	206204	206205			010357	37
	206204	206204			010416	38
U	206206	206206	49	010574	010467	39
	206201	206201			010909	40
	206205	206205			010254	41
	206204	206205			010357	42
	206204	206204			010416	43

1.2014 גרסה
 U22-03-130 מודל
 153U2209 מודל קובץ

טבלת זיגורג כנפיים
 extal

U22/U21

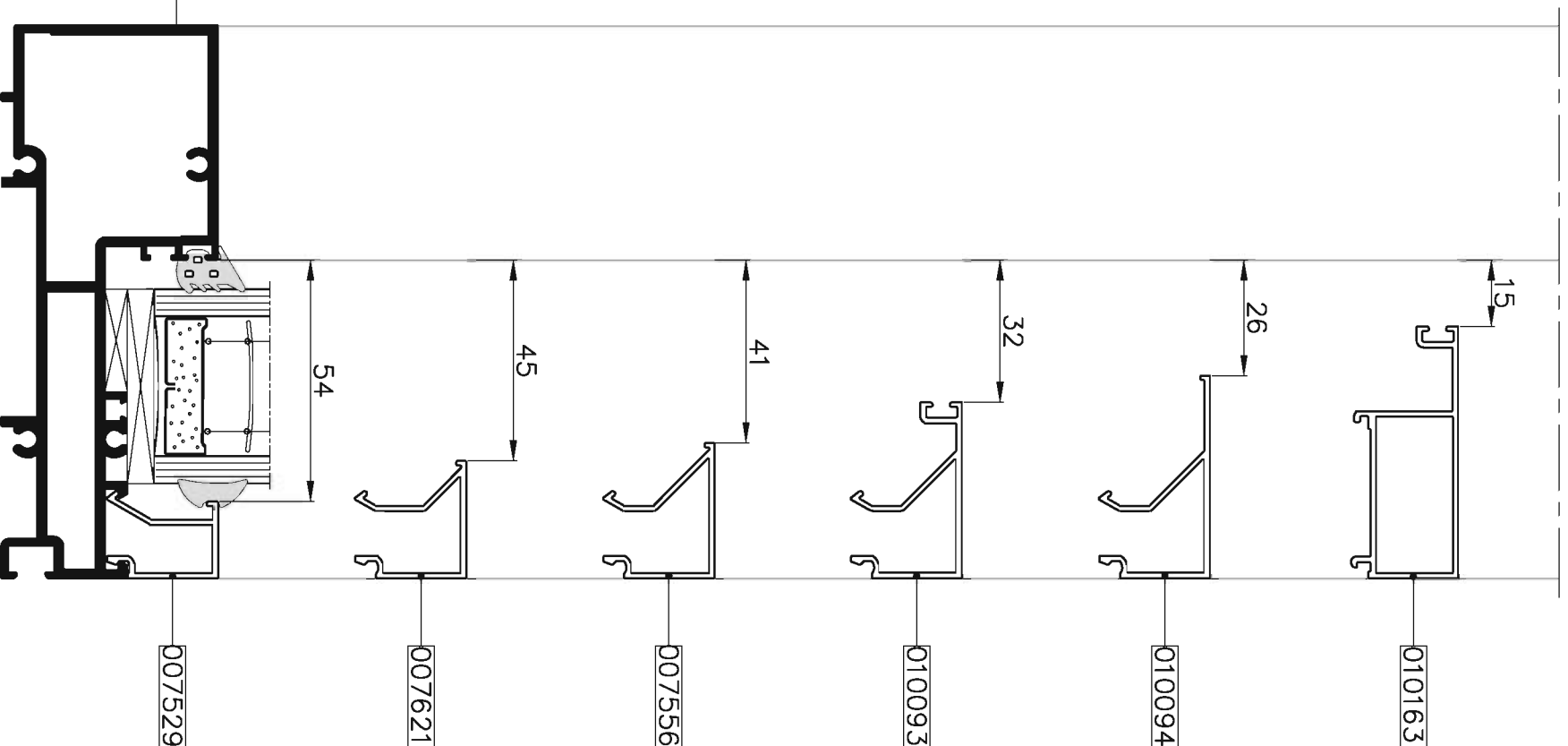

- 010285
- 010287
- 010289
- 010286
- 010288
- 010290
- 010193
- 010330
- 010153

אטם חיצוני	אטם פנימי	דכוריות	סרגל זיגוג	מרווח זיגוג
206274	206201	ת"ת 28	007556	ת"ת 41
206274	206205	ת"ת 29		
206274	206204	ת"ת 30		
206274	206206	ת"ת 31		
206207	206201	ת"ת 32		
206202	206204	ת"ת 33		
206202	206205	ת"ת 34		
206207	206206	ת"ת 35		
206202	206204	ת"ת 36		
206202	206201	ת"ת 37		
206207	206205	ת"ת 38	007621	ת"ת 45
206202	206206	ת"ת 39		
206274	206201	ת"ת 41		
206274	206205	ת"ת 42		
206274	206204	ת"ת 43		
206202	206206	ת"ת 44		
206207	206201	ת"ת 45		
206202	206204	ת"ת 46		
206202	206205	ת"ת 47		
206207	206206	ת"ת 48		

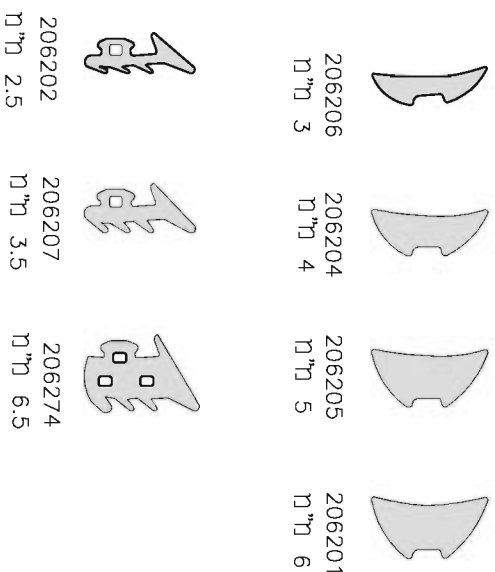

אטם חיצוני	אטם פנימי	דכוריות	סרגל זיגוג	מרווח זיגוג
206207	206201	ת"ת 5	010094	ת"ת 26
206207	206205	ת"ת 6		
206207	206204	ת"ת 7		
206202	206205	ת"ת 8		
206207	206206	ת"ת 9		
206202	206204	ת"ת 10		
206274	206201	ת"ת 11		
206274	206205	ת"ת 12		
206274	206204	ת"ת 13		
206274	206206	ת"ת 14		
206207	206201	ת"ת 15	010163	ת"ת 15
206207	206204	ת"ת 16		
206207	206205	ת"ת 17		
206202	206201	ת"ת 18		
206207	206204	ת"ת 19		
206202	206205	ת"ת 20		
206274	206206	ת"ת 21		
206274	206204	ת"ת 22		
206207	206201	ת"ת 23		
206202	206205	ת"ת 24		
206207	206204	ת"ת 25	010093	ת"ת 32
206202	206206	ת"ת 26		
206202	206204	ת"ת 27		

גרסה 1.2014
 מ"ס. עמוד 140-03-22U
 מ"ס. קובץ 153U2210
 טבלת זיגוג שדות קבועים
 extal
 U22/U21

מיקומי נקודות נעילה ונגדיים

מק"ט	תאור מנגנון	A1	A2	B	C	D	E	L	M	N
212345	נקודות נעילה 600 מ"מ	120	75	--	--	190	280	167	232	--
212346	נקודות נעילה 1000 מ"מ	120	75	--	--	395	480	367	432	--
212347	נקודות נעילה 1800 מ"מ	120	75	365	575	795	880	767	832	111

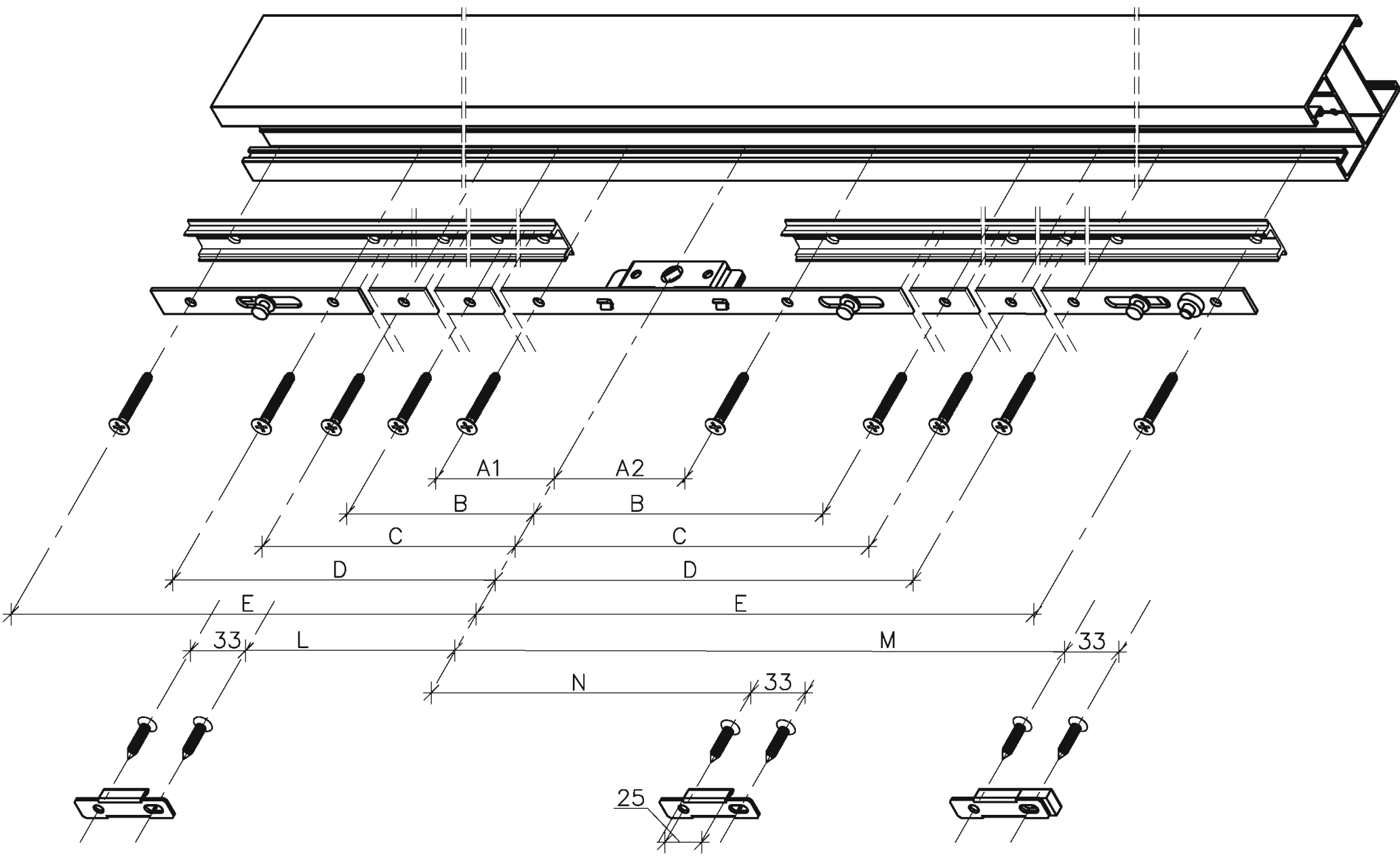
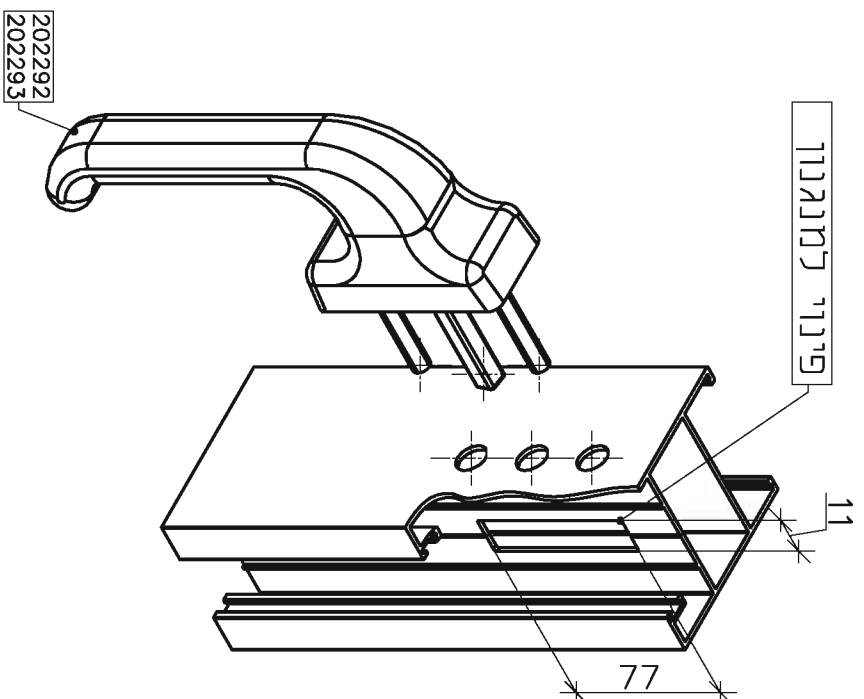
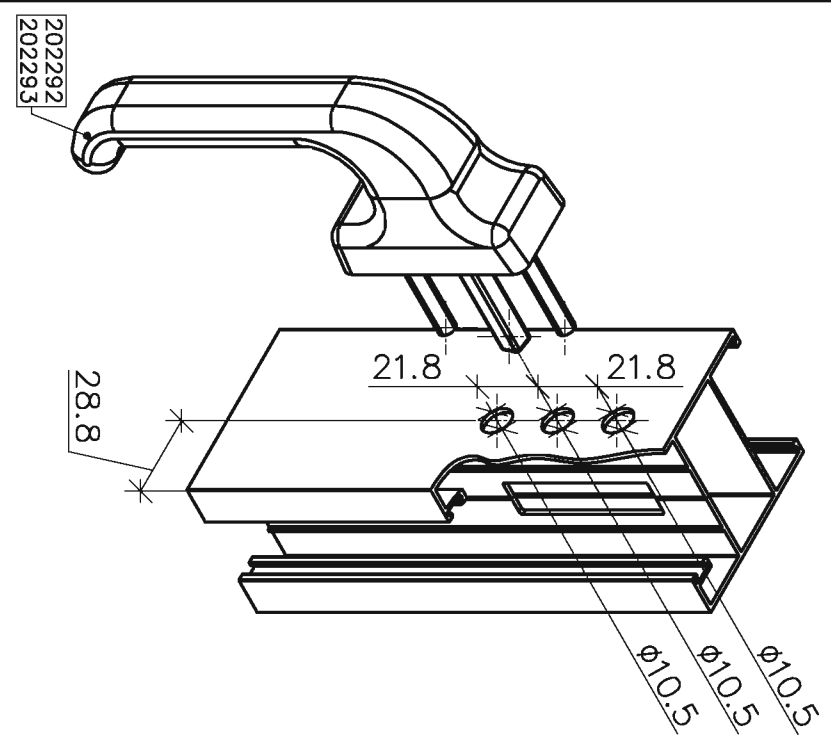

* יש לקבוע גובה ידית מינימום 105 ס"מ.

מק"ט
תאור מנגנון
A1
A2
B
C
D
E
L
M
N

212345
נקודות נעילה
600 מ"מ
120
75
--
--
190
280
167
232
--

212346
נקודות נעילה
1000 מ"מ
120
75
--
--
395
480
367
432
--

212347
נקודות נעילה
1800 מ"מ
120
75
365
575
795
880
767
832
111

1.2014
גרסה
מס. עמוד
מס. קובץ
מס. קובץ

extal
מנעול 3 נקודות נעילה
22/ט21

צד הדמי

622.35

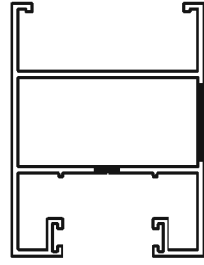
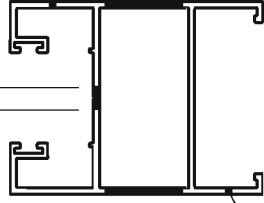

צד הסגר

010467
010468
010489
010492
010768

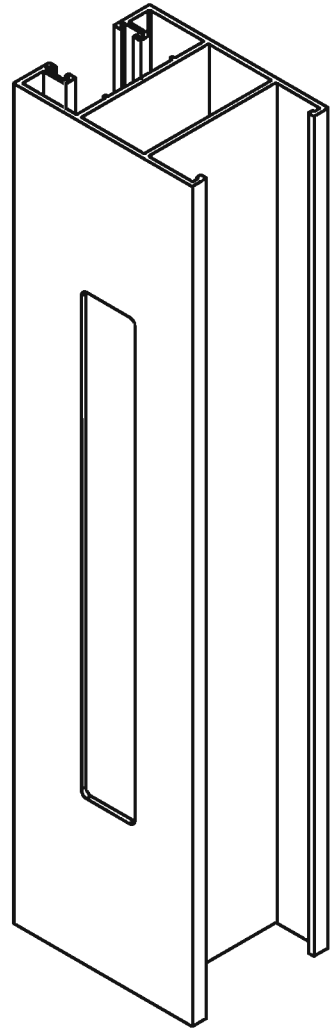
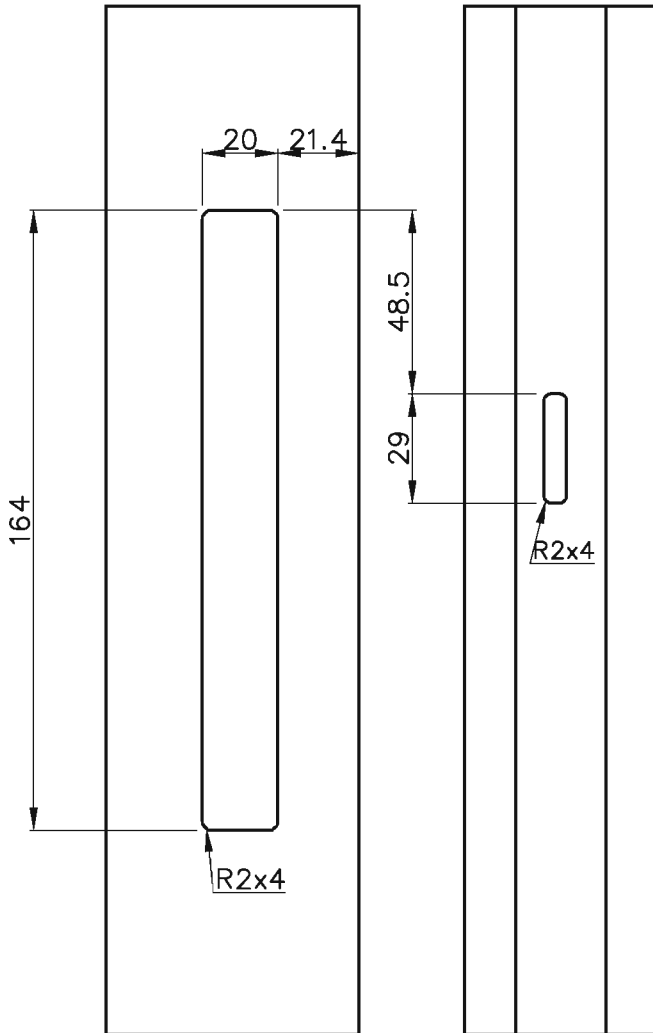

 extal

גרסה 1.2014
מס. עמוד U22-03-160
מס. קובץ 153U2211

הוראות הרכבת סגר וידיית דמי
מק"ט 202540

U22/U21

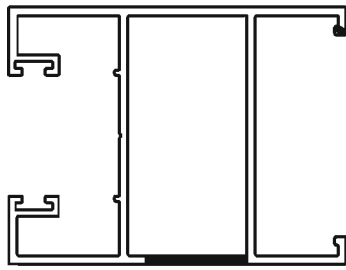

010467
010468
010489
010492

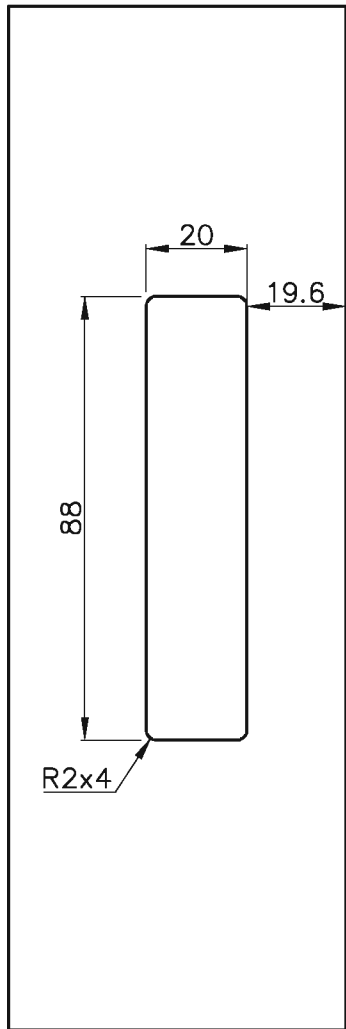

212207



התכנת כנרן' השלמה
 מרן'טום 208163, 208162, 208161

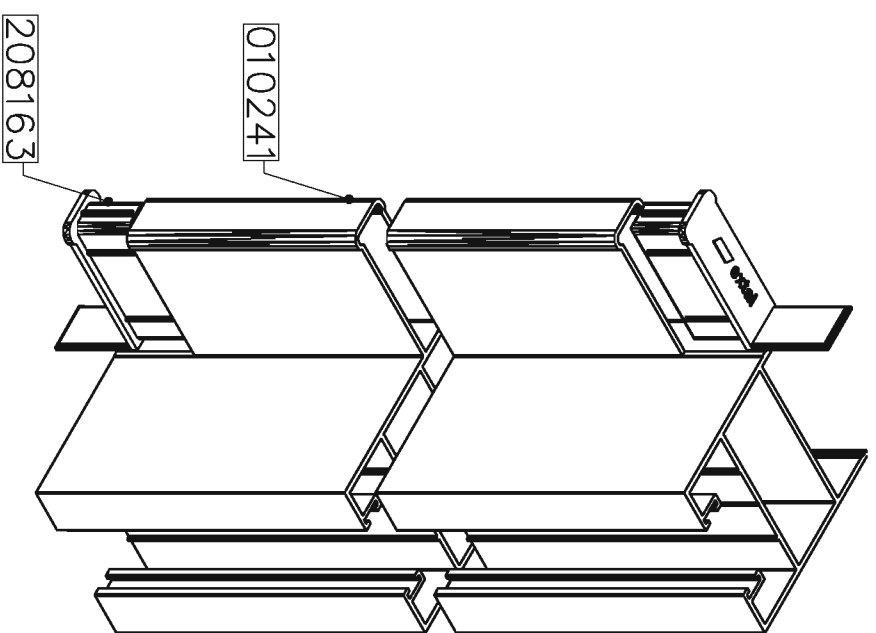

זנרן' מחוזרן

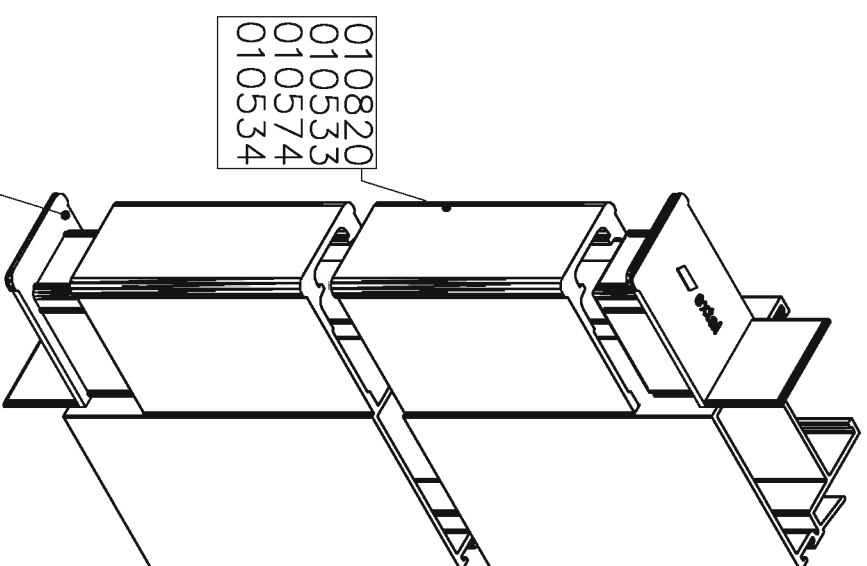
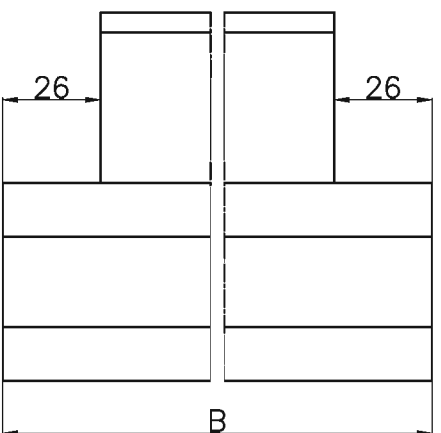

שולב' מחוזרן

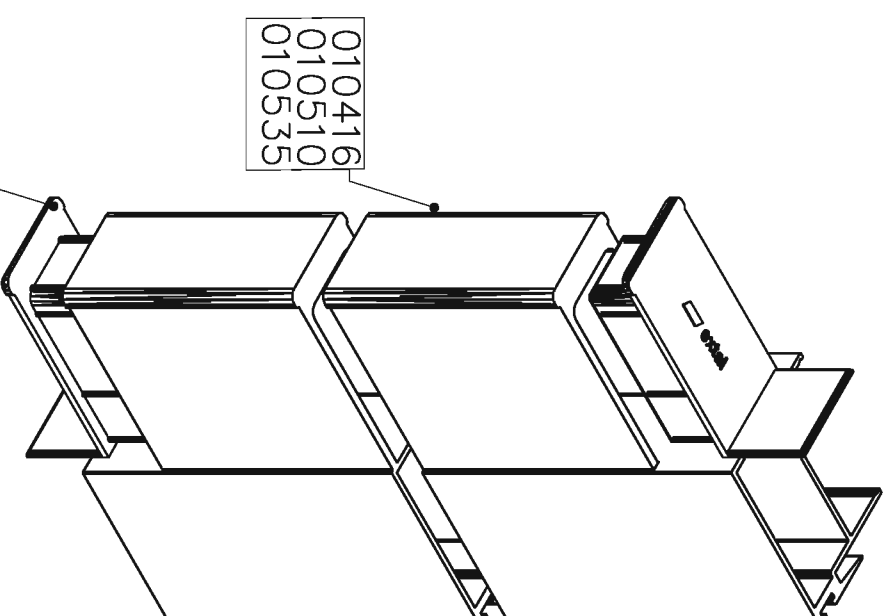
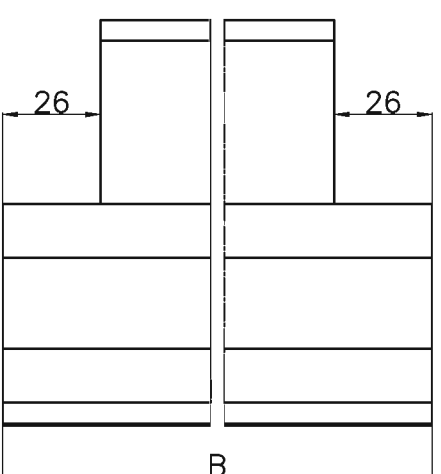

שולב' מחוזרן

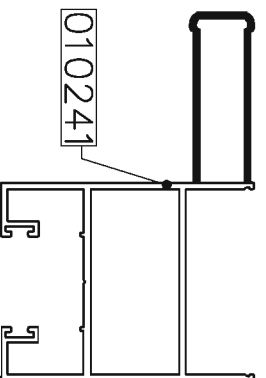
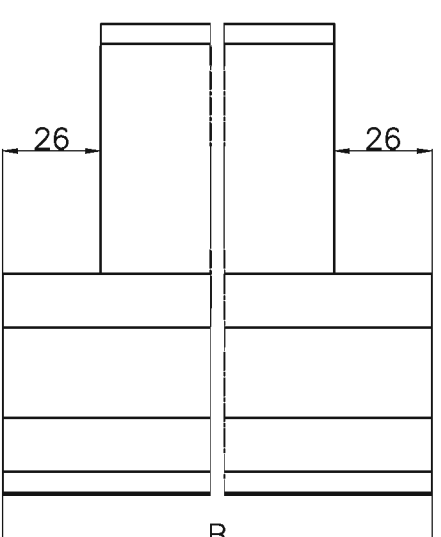

- 010820
- 010533
- 010574
- 010534

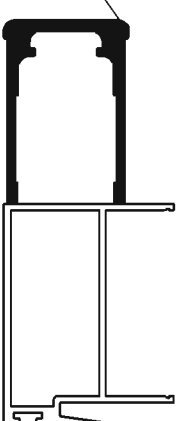

- 010416
- 010510
- 010535

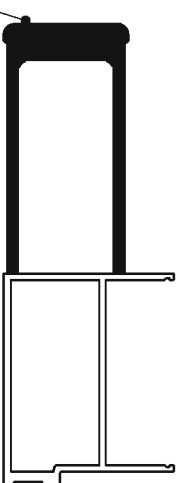

extal

גרסה 1.2014
 מרן' עמוד 180-03-22
 מרן' קורבן 15322212

פירורן' עברן' פקורן' לפרופורלרן' מחוזרן'

U22/U21

שני נתיבים

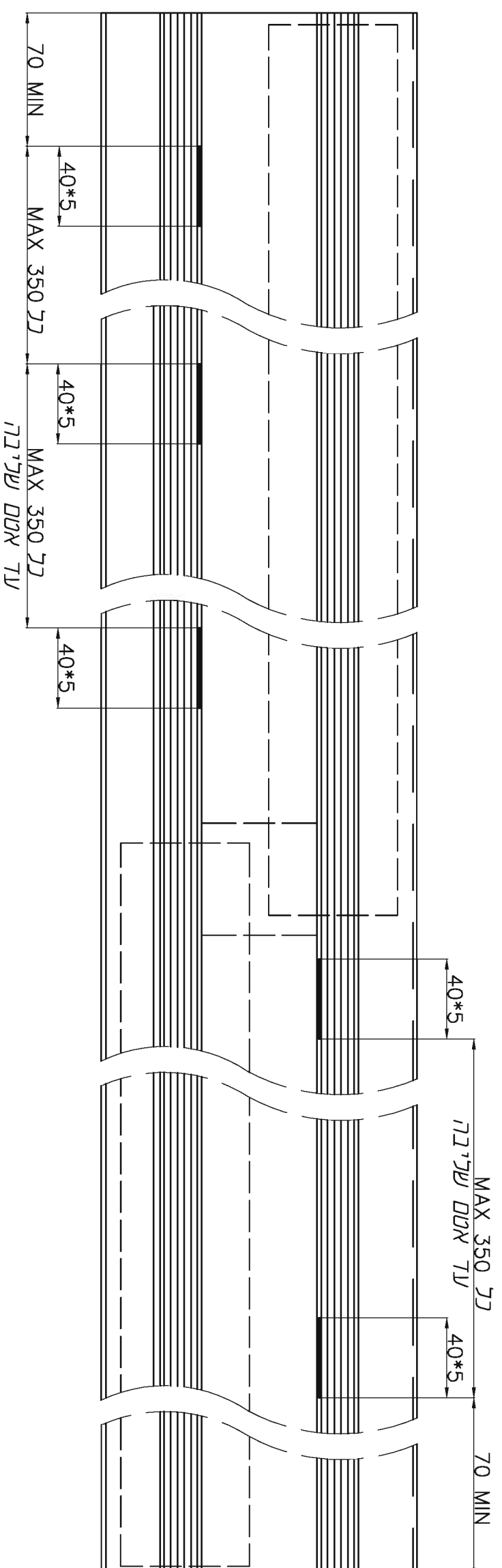

010241



שלושה נתיבים

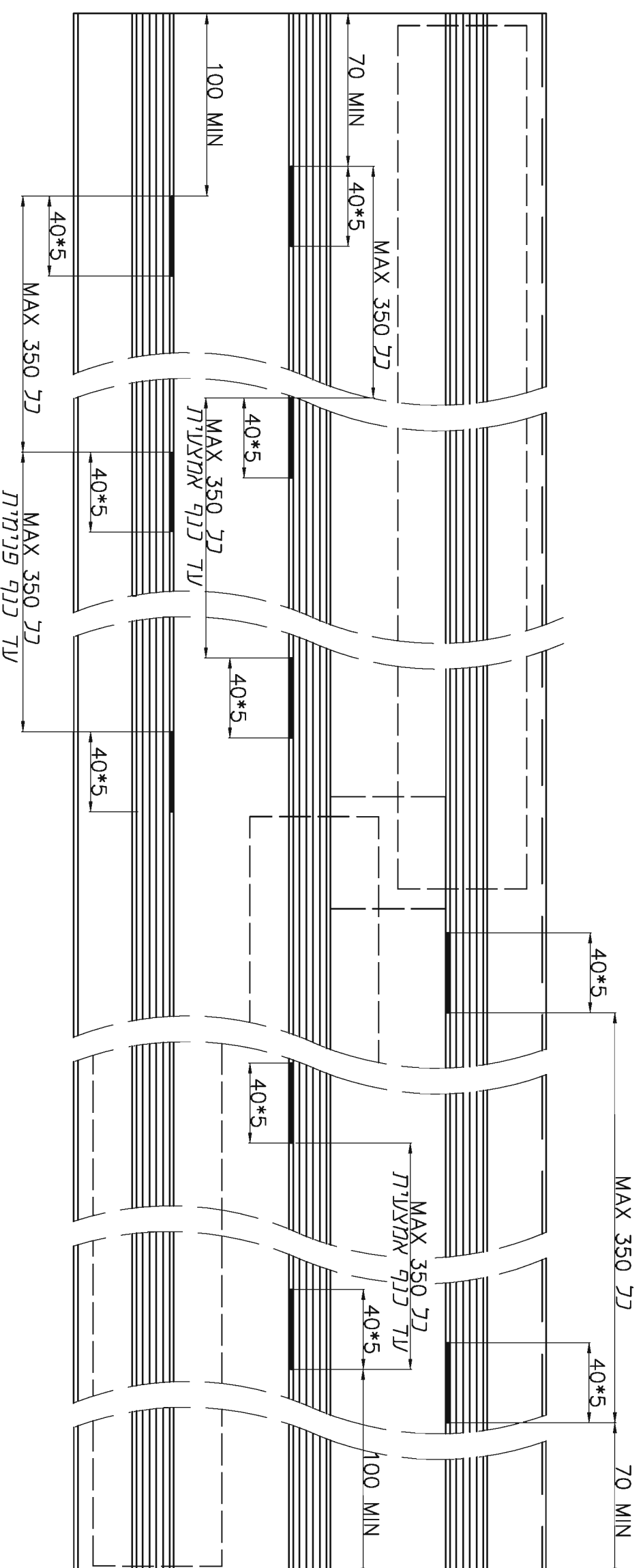

010225



1. יש לבצע חריצי ניקוז באמצעות מכליט
2. איו למקם חריצי ניקוז באיזור אטם של יבנה
3. איו למקם חריצי ניקוז אחד מול השני

	מרסה מ"ס עמוד 1.2014 מ"ס קובץ 153U2213	חריצי ניקוז במסיליות נמוכות	ט22/ט21
--	--	-----------------------------	---------

ארבעה נתיבים

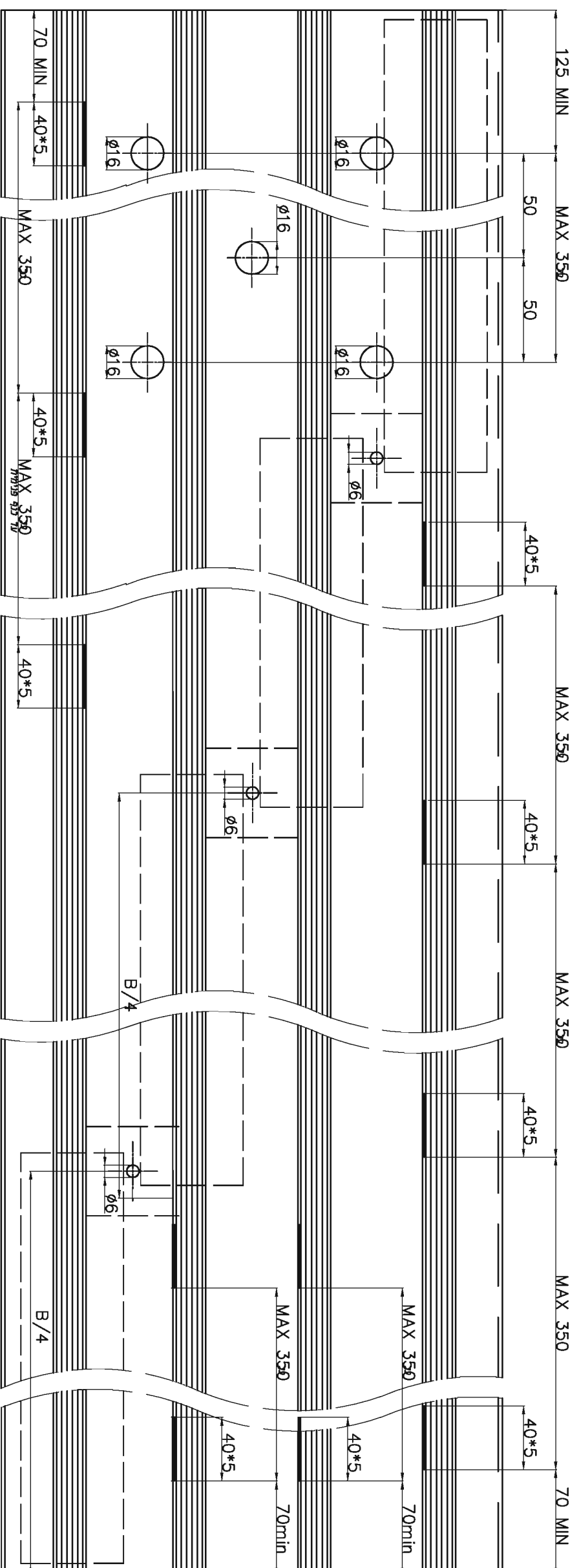

500 כרך 31.5*6 מ"מ

011000

	<p>גרסה 1.2014 מס. עמוד 02-03-210 מס. קובץ 153U2212</p>	<p>חריצי ניקוד במסילות עם אתרבייה</p>	<p>ט22/ט21</p>
--	---	---------------------------------------	----------------

1. יש לבצע חריצי ניקוד באמצעות מובלט
2. איו למקם חריצי ניקוד באיזור אטם שלובה
3. איו למקם חריצי ניקוד אחד מול השני

דלתות וחלונות הזזה
בעיצוב אורבני

U 22/21

פרופילים

פרק 5

מס. פרופיל	צורה	תאור	משקל ק"ג/מ"א	היקף חיצוני ס"מ היקף פנימי ס"מ	I_x, cm^4 I_y, cm^4	מס. עמוד בקטלוג פרופילים
010896		מסילה עליונה 2 נתיבים	1.747	$\frac{78.2}{--}$	$\frac{10.2}{99.2}$	U22-05-050
010280		מסילה תחתונה 62 מ"מ	2.524	$\frac{66.8}{28.9}$	$\frac{31.3}{139.5}$	U22-05-060
010369		מסילה תחתונה 42 מ"מ	2.277	$\frac{59.8}{26.5}$	$\frac{10.9}{117.6}$	U22-05-060
010241		מסילה תחתונה 28 מ"מ	1.338	$\frac{52.5}{--}$	$\frac{3.7}{63.7}$	U22-05-050
090041		משקוף צד 2 נתיבים	1.001	$\frac{47.3}{--}$	$\frac{1.06}{67.3}$	U22-05-050
010360		משקוף צד 2 נתיבים פתוח	0.921	$\frac{45.0}{--}$	$\frac{0.85}{60.1}$	U22-05-060
090411		צד 2 נתיבים + שתיל	1.114	$\frac{53.1}{--}$	$\frac{1.4}{72.3}$	U22-05-050
010889		מסילה עליונה 3 נתיבים	2.573	$\frac{108.0}{--}$	$\frac{14.7}{312.6}$	U22-05-090
010301		מסילה תחתונה 62 מ"מ	3.728	$\frac{93.0}{45.5}$	$\frac{44.2}{436.0}$	U22-05-110
010370		מסילה תחתונה 42 מ"מ	3.344	$\frac{84.3}{40.9}$	$\frac{15.3}{379.7}$	U22-05-070
010225		מסילה תחתונה 28 מ"מ	1.945	$\frac{75.8}{--}$	$\frac{5.4}{210.7}$	U22-05-090
090239		משקוף צד 3 נתיבים	1.563	$\frac{65.8}{--}$	$\frac{1.2}{206.9}$	U22-05-070
010573		משקוף צד 3 נתיבים פתוח	1.512	$\frac{63.2}{--}$	$\frac{1.1}{194.0}$	U22-05-080
011001		מסילה עליונה 4 נתיבים	3.34	$\frac{139.5}{--}$	$\frac{19}{702.6}$	U22-05-100
011000		מסילה תחתונה 4 נתיבים	4.93	$\frac{122.8}{28.1}$	$\frac{52.5}{1004.3}$	U22-05-100
011002		משקוף צד 4 נתיבים פתוח	1.840	$\frac{75.4}{--}$	$\frac{1.1}{415.4}$	U22-05-110
010910		כנף עליון/תחתון מחוזק מרווח זיגוג 21 מ"מ	1.489	$\frac{46.2}{22.8}$	$\frac{22.2}{18.7}$	U22-05-120
010489		זקף מרווח זיגוג 21 מ"מ	1.357	$\frac{48.1}{14.2}$	$\frac{21.9}{19.7}$	U22-05-140
010491		שולב מרווח זיגוג 21 מ"מ	1.116	$\frac{33.1}{15.3}$	$\frac{9.2}{18.2}$	U22-05-140
010909		כנף עליון/תחתון מחוזק מרווח זיגוג 40 מ"מ	1.416	$\frac{42.4}{20.8}$	$\frac{19.0}{18.0}$	U22-05-130
010467		זקף מרווח זיגוג 40 מ"מ	1.280	$\frac{43.4}{13.2}$	$\frac{18.7}{19.5}$	U22-05-140
		גרסה 1.2014 מס. עמוד U22-05-010 מס. קובץ 155U2201	אינדקס פרופילים		U22/U21	

מס. פרופיל	צורה	תאור	משקל ק"ג/מ"א	היקף חיצוני ס"מ היקף פנימי ס"מ	I_x, cm^4 I_y, cm^4	מס. עמוד בקטלוג פרופילים
010254		שולב מרווח זיגוג 40 מ"מ	1.039	$\frac{29.3}{15.3}$	$\frac{7.3}{17.6}$	U22-05-140
010368		שולב צר מרווח זיגוג 40 מ"מ	0.983	$\frac{26.0}{11.8}$	$\frac{13.9}{2.0}$	U22-05-140
010416		שולב מחוזק מרווח זיגוג 40 מ"מ	2.767	$\frac{42.2}{30.7}$	$\frac{16.2}{185.2}$	U22-05-150
010574		שולב מחוזק מרווח זיגוג 40 מ"מ	2.030	$\frac{39.1}{15.5}$	$\frac{13.3}{98.0}$	U22-05-150
010357		חציץ לכנף מרווח זיגוג 40 מ"מ	1.160	$\frac{31.1}{16.9}$	$\frac{11.3}{14.4}$	U22-05-150
011056		מתאם מרווח זיגוג 40 מ"מ ל-12 מ"מ	0.329	$\frac{19.3}{--}$	$\frac{0.63}{2.50}$	U22-05-180
010359		מתאם מרווח זיגוג 40 מ"מ ל-32 מ"מ	0.253	$\frac{15.3}{--}$	$\frac{0.40}{2.30}$	U22-05-180
010302		מתאם מרווח זיגוג 40 מ"מ ל-16 מ"מ	0.316	$\frac{18.5}{--}$	$\frac{0.67}{3.20}$	U22-05-180
010796		כנף עליון/תחתון מחוזק מרווח זיגוג 44 מ"מ	1.399	$\frac{41.3}{20.8}$	$\frac{17.6}{17.1}$	U22-05-080
010492		זקף מרווח זיגוג 44 מ"מ	1.264	$\frac{42.4}{14.2}$	$\frac{17.6}{18.9}$	U22-05-130
060703		שולב מרווח זיגוג 44 מ"מ	1.018	$\frac{28.5}{15.4}$	$\frac{6.7}{17.4}$	U22-05-130
010820		שולב מחוזק מרווח זיגוג 44 מ"מ	1.982	$\frac{38.1}{15.5}$	$\frac{12.7}{97.9}$	U22-05-160
010364		חציץ לכנף מרווח זיגוג 44 מ"מ	1.115	$\frac{29.2}{16.8}$	$\frac{9.7}{13.5}$	U22-05-150
010908		כנף עליון/תחתון מחוזק מרווח זיגוג 49 מ"מ	1.418	$\frac{42.2}{21.0}$	$\frac{18.4}{19.4}$	U22-05-120
010468		זקף מרווח זיגוג 49 מ"מ	1.250	$\frac{42.4}{14.4}$	$\frac{17.0}{20.0}$	U22-05-130
010985		זקף מחוזק מרווח זיגוג 40 מ"מ	1.717	$\frac{52.4}{25.4}$	$\frac{27.9}{51.2}$	U22-05-120
010768		זקף מחוזק מרווח זיגוג 49 מ"מ	1.689	$\frac{51.4}{25.7}$	$\frac{28.1}{54.5}$	U22-05-170
010338		שולב מרווח זיגוג 49 מ"מ	1.000	$\frac{27.4}{15.4}$	$\frac{6.3}{17.6}$	U22-05-130
010510		שולב מחוזק מרווח זיגוג 49 מ"מ	2.253	$\frac{40.7}{33.9}$	$\frac{14.0}{151.0}$	U22-05-160
010533		שולב מחוזק מרווח זיגוג 49 מ"מ	1.531	$\frac{37.2}{30.9}$	$\frac{9.91}{68.0}$	U22-05-160
010534		שולב מחוזק מרווח זיגוג 49 מ"מ	1.992	$\frac{37.2}{30.8}$	$\frac{12.2}{100.0}$	U22-05-170
		גרסה 1.2014 מס. עמוד U22-05-020 מס. קובץ 155U2201	אינדקס פרופילים		U22/U21	

מס. פרופיל	צורה	תאור	משקל ק"ג/מ"א	היקף חיצוני ס"מ היקף פנימי ס"מ	I_x, cm^4 I_y, cm^4	מס. עמוד בקטלוג פרופילים
010535		שולב מחוזק מרווח זיגוג 49 מ"מ	2.727	$\frac{40.6}{30.7}$	$\frac{15.3}{181.6}$	U22-05-170
010715		חציץ רחב לכנף מרווח זיגוג 49 מ"מ	2.975	$\frac{42.2}{27.0}$	$\frac{121.7}{44.5}$	U22-05-080
010490		כנף עליון/תחתון לחלון מרווח זיגוג 21 מ"מ	1.228	$\frac{53.6}{--}$	$\frac{20.1}{16.2}$	U22-05-230
010295		כנף עליון/תחתון לחלון מרווח זיגוג 40 מ"מ	1.151	$\frac{49.8}{--}$	$\frac{17.7}{15.5}$	U22-05-230
010493		כנף עליון/תחתון לחלון מרווח זיגוג 44 מ"מ	1.128	$\frac{48.6}{--}$	$\frac{16.8}{15.1}$	U22-05-220
010352		כנף עליון/תחתון לחלון מרווח זיגוג 49 מ"מ	1.460	$\frac{54.1}{--}$	$\frac{18.4}{19.8}$	U22-05-220
010285		מעבר לקבוע 2 נתיבים	2.924	$\frac{69.4}{38.0}$	$\frac{39.9}{166.9}$	U22-05-200
010287		מעבר לקבוע צד 2 נתיבים	1.529	$\frac{58.7}{--}$	$\frac{9.9}{85.9}$	U22-05-200
010289		קבוע תחתון 2 נתיבים	2.263	$\frac{49.9}{35.0}$	$\frac{17.5}{121.6}$	U22-05-200
010286		מעבר לקבוע 3 נתיבים	4.071	$\frac{92.9}{58.1}$	$\frac{63.5}{513.2}$	U22-05-220
010288		מעבר לקבוע צד 3 נתיבים	1.917	$\frac{73.1}{--}$	$\frac{15.3}{244.7}$	U22-05-210
010290		קבוע תחתון 3 נתיבים	3.018	$\frac{63.9}{48.8}$	$\frac{28.6}{360.9}$	U22-05-210
010193		חציץ סימטרי רחב	1.729	$\frac{48.7}{22.5}$	$\frac{30.6}{49.9}$	U22-05-190
010330		חציץ סימטרי צר	1.481	$\frac{43.2}{17.9}$	$\frac{9.4}{38.3}$	U22-05-190
010163		סרגל זיגוג למרווח 15 מ"מ	0.499	$\frac{19.5}{10.2}$	$\frac{1.3}{5.8}$	U22-05-230
010094		סרגל זיגוג למרווח 26 מ"מ	0.344	$\frac{20.5}{--}$	$\frac{0.85}{0.21}$	U22-05-230
010093		סרגל זיגוג למרווח 32 מ"מ	0.367	$\frac{21.9}{--}$	$\frac{0.8}{2.2}$	U22-05-190
007556		סרגל זיגוג למרווח 41 מ"מ	0.273	$\frac{17.7}{--}$	$\frac{0.68}{0.89}$	U22-05-190
007621		סרגל זיגוג למרווח 45 מ"מ	0.262	$\frac{16.5}{--}$	$\frac{0.65}{0.64}$	U22-05-190
007529		סרגל זיגוג למרווח 54 מ"מ	0.224	$\frac{14.4}{--}$	$\frac{0.57}{0.32}$	U22-05-190
001447		פקק מחורץ לרצף חלונות	0.177	$\frac{7.7}{--}$	$\frac{0.03}{0.28}$	U22-05-220

מס. פרופיל	צורה	תאור	משקל ק"ג/מ"א	היקף חיצוני ס"מ היקף פנימי ס"מ	$\frac{I_x, cm^4}{I_y, cm^4}$	מס. עמוד בקטלוג פרופילים
090040		שתיל	0.276	$\frac{13.4}{--}$	$\frac{0.14}{1.33}$	U22-05-180
010396		מפגש כנפיים	0.249	$\frac{14.4}{--}$	$\frac{0.17}{0.93}$	U22-05-180
010397		מתאם לרשת	0.289	$\frac{15.1}{--}$	$\frac{0.08}{2.52}$	U22-05-180
090409		מכסה לנתיב	0.498	$\frac{26.3}{--}$	$\frac{1.1}{9.9}$	U22-05-180
001247		פקק מחורג	0.081	$\frac{3.7}{--}$	$\frac{0.02}{0.02}$	U22-05-130
001466		הלבשה ישרה	0.206	$\frac{10.9}{--}$	$\frac{0.02}{1.01}$	U22-05-180
011047		נתיב למסילה תחתונה	0.156	$\frac{8.1}{--}$	$\frac{0.04}{0.1}$	U22-05-130
099633		חיזוק למסילה תחתונה 3 נתיבים, 42 מ"מ	0.195	$\frac{7.4}{--}$	$\frac{0.06}{0.38}$	U22-05-140
003300		חיזוק למסילה תחתונה 3 נתיבים, 62 מ"מ	0.210	$\frac{8.0}{--}$	$\frac{0.3}{1.3}$	U22-05-140

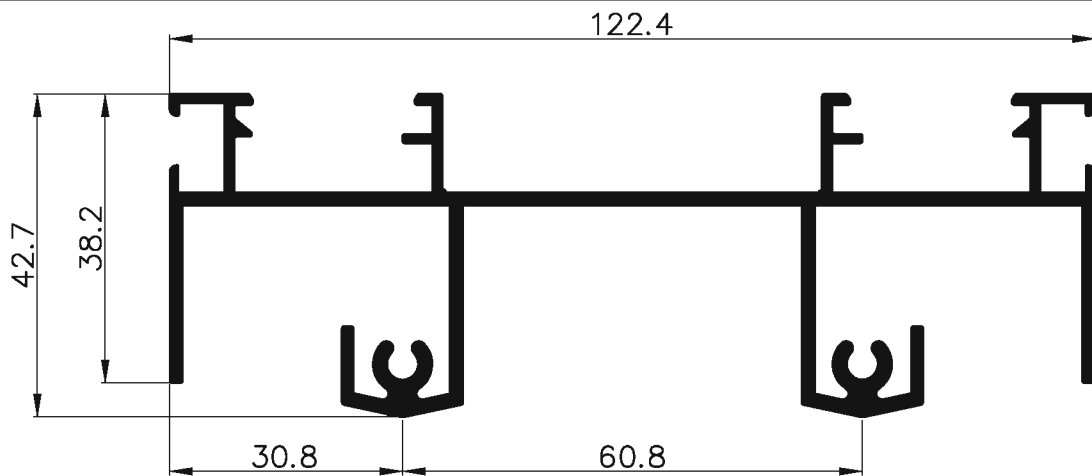

1.747	ממשקל ק"ג/מ"ר	מסילה עגלונה 2 נתיבים	
10.2	cm ⁴ Ixx	78.2	היקף חיצוני ס"מ
99.2	cm ⁴ Iyy	--	היקף פנימי ס"מ

010896

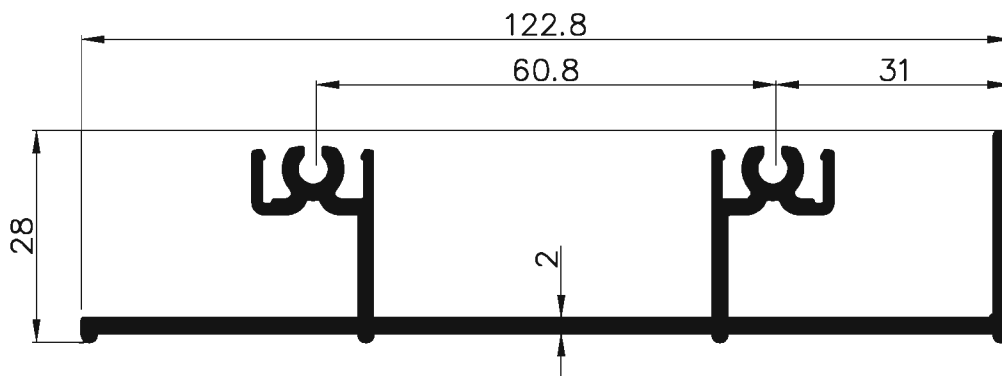

1.338	ממשקל ק"ג/מ"ר	מסילה תחתונה 28 ס"מ	
3.7	cm ⁴ Ixx	52.5	היקף חיצוני ס"מ
63.7	cm ⁴ Iyy	--	היקף פנימי ס"מ

010241

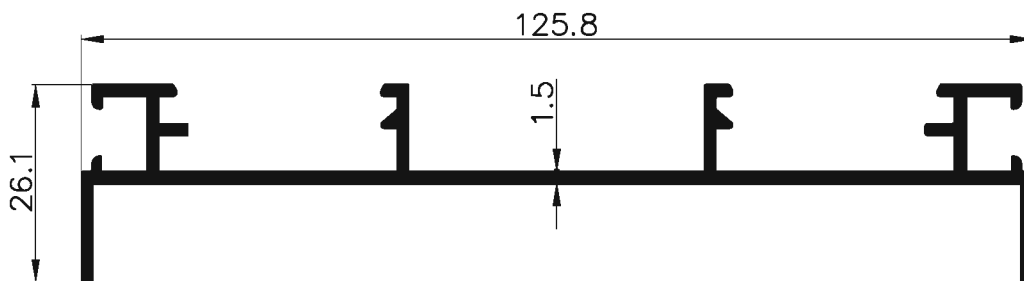

1.001	ממשקל ק"ג/מ"ר	משקוף צד 2 נתיבים	
1.06	cm ⁴ Ixx	47.3	היקף חיצוני ס"מ
67.3	cm ⁴ Iyy	--	היקף פנימי ס"מ

090041

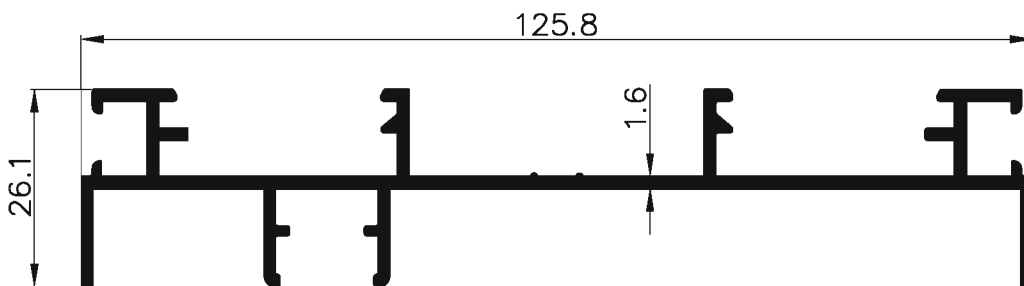

1.114	ממשקל ק"ג/מ"ר	משקוף צד 2 נתיבים + שתל	
1.4	cm ⁴ Ixx	53.1	היקף חיצוני ס"מ
72.3	cm ⁴ Iyy	--	היקף פנימי ס"מ

090411

 extal

גרסה 1.2014
מס. עמוד U22-05-050
מס. קובץ 155U2202

אינדקס פרופילים 1:1

U22/U21

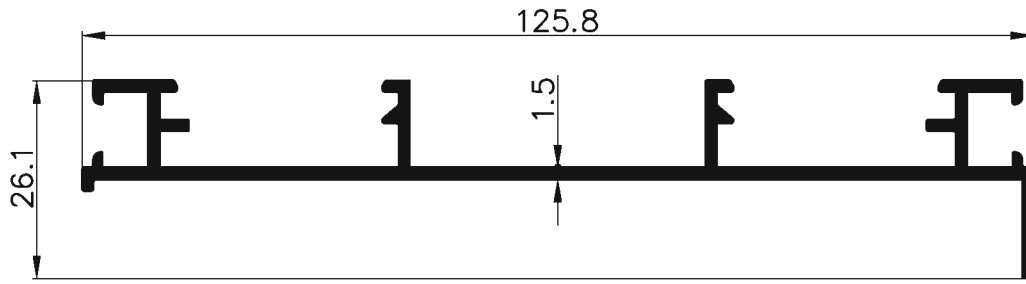

משקוף צד 2 נתיבים פתוח			
0.919	מנסקל קב"מ"א		
0.86	cm ⁴ Ixx	45.0	היקף חיצוני ס"מ
60.15	cm ⁴ Iyy	--	היקף פנימי ס"מ

010360

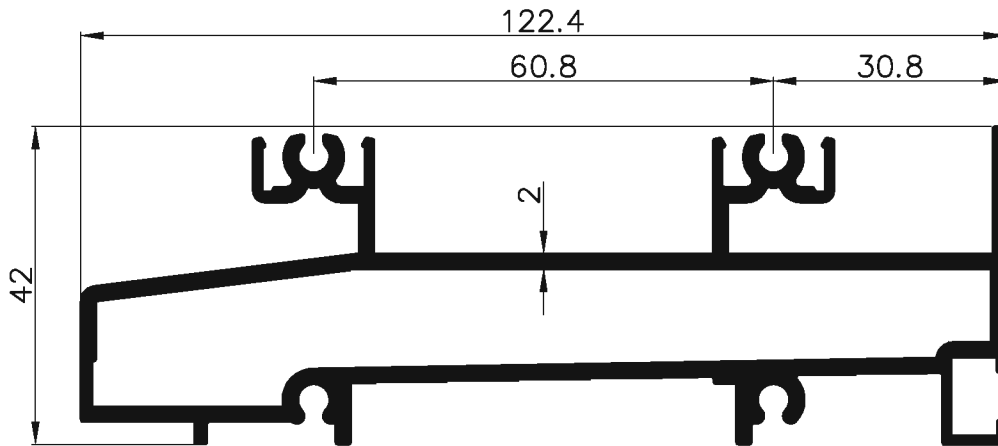

מסילה תחתונה 42 ס"מ			
2.277	מנסקל קב"מ"א		
10.9	cm ⁴ Ixx	59.8	היקף חיצוני ס"מ
60716	cm ⁴ Iyy	26.5	היקף פנימי ס"מ

010369

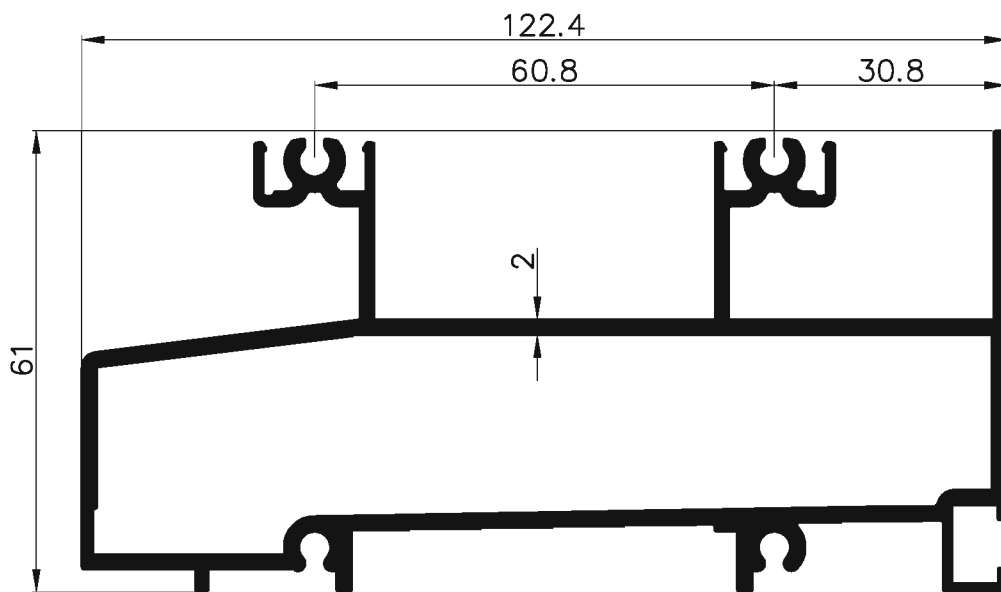

מסילה תחתונה 62 ס"מ			
2.524	מנסקל קב"מ"א		
31.3	cm ⁴ Ixx	66.8	היקף חיצוני ס"מ
139.5	cm ⁴ Iyy	28.9	היקף פנימי ס"מ

010280

 extal

גרסה 1.2014
מס. עמוד 060-22-U22
מס. קובץ 202-155U2202

אינדקס פרופילים 1:1

U22/U21

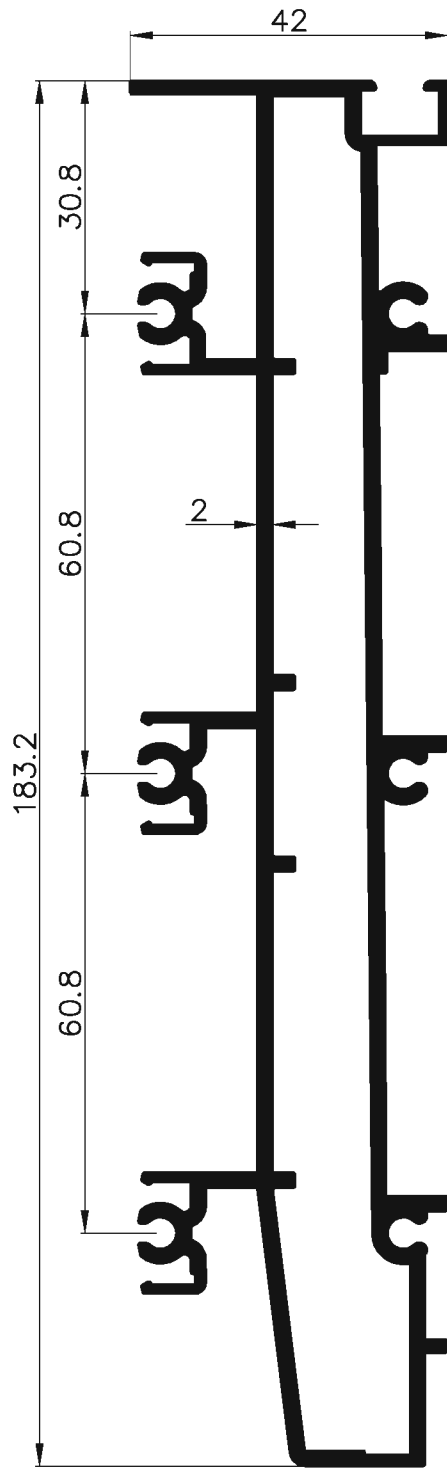
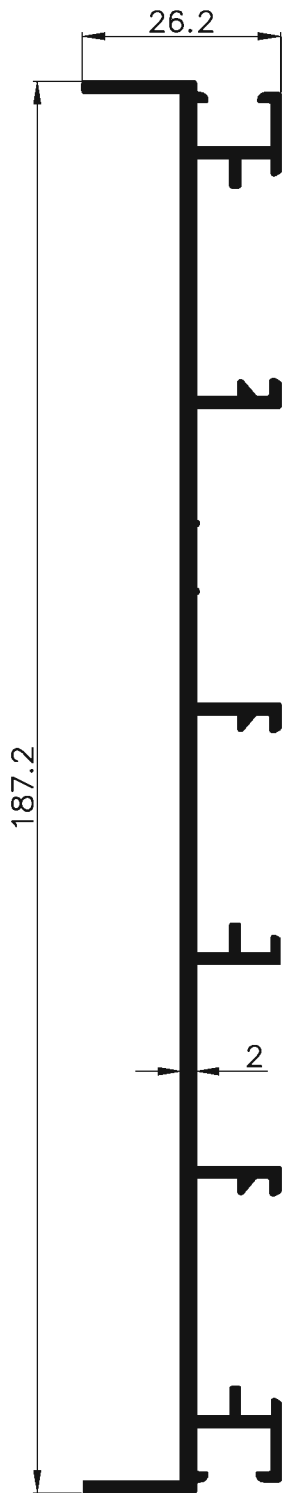

1.560	מסנקל קג/מ"ר	משקל צד 3 נתיבים		3.344	מסנקל קג/מ"ר	מסילה תחתונה 42 מ"מ	
206.9	cm ⁴ Ixx	65.8	היקף חיצוני ס"מ	379.7	cm ⁴ Ixx	84.3	היקף חיצוני ס"מ
1.2	cm ⁴ Iyy	--	היקף פנימי ס"מ	15.3	cm ⁴ Iyy	40.9	היקף פנימי ס"מ

090239

010370

 extal

גרסה 1.2014
מס. עמוד U22-05-070
מס. קובץ 155U2202

אינדקס פרופילים 1:1

U22/U21

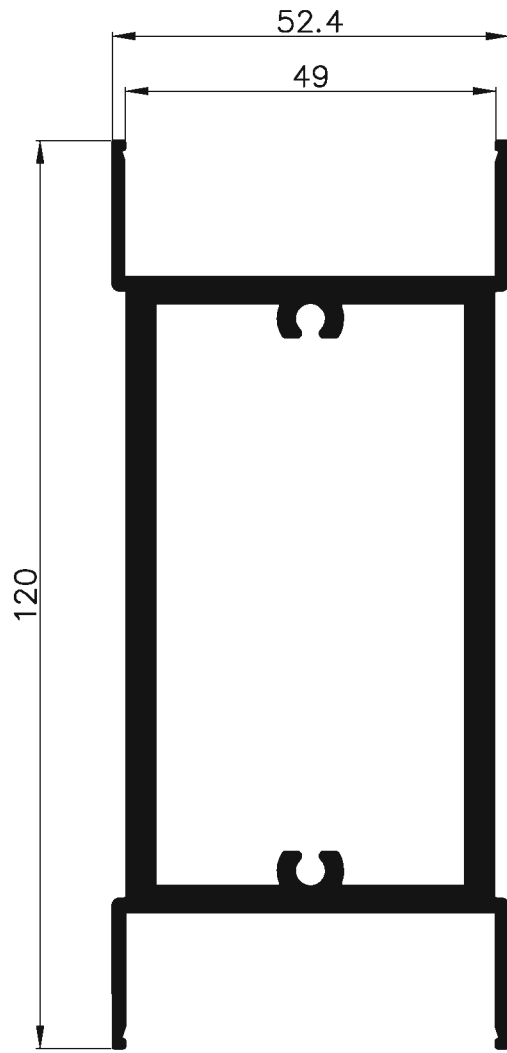
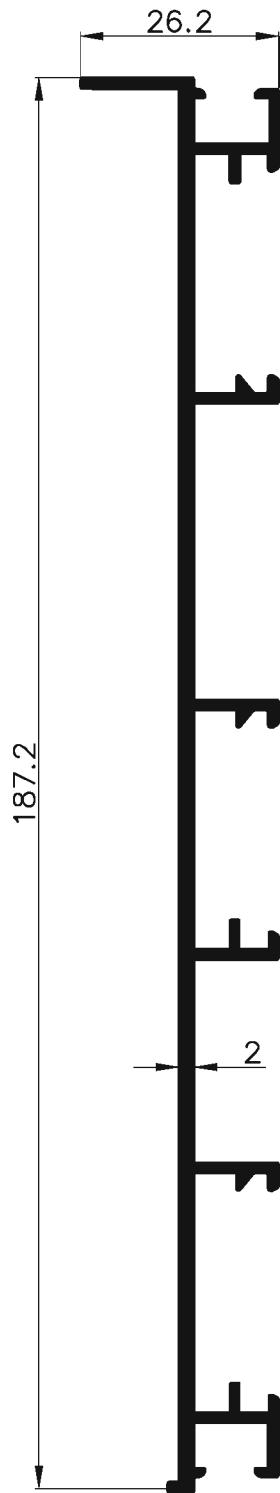

2.975	מסנקל קג/מ"ר	מצץ רחב לכנף מרוח זוג 49 מ"מ	
121.7	cm ⁴ Ixx	42.2	היקף חיצוני ס"מ
44.5	cm ⁴ Iyy	27.0	היקף פנימי ס"מ

010715

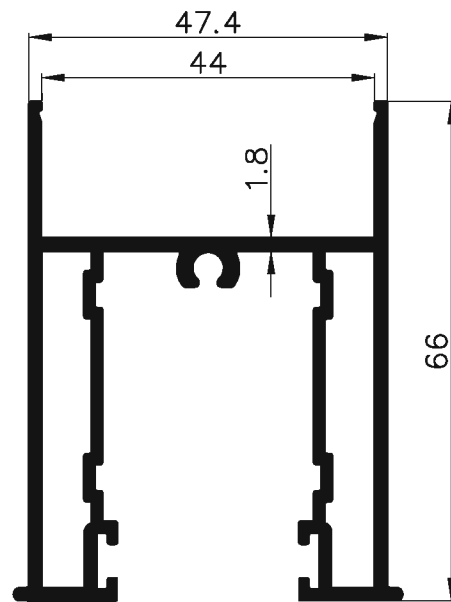

1.509	מסנקל קג/מ"ר	מסנקל צד 3 נתיבים פתוח	
194.0	cm ⁴ Ixx	63.2	היקף חיצוני ס"מ
1.1	cm ⁴ Iyy	--	היקף פנימי ס"מ

010573

1.399	מסנקל קג/מ"ר	עבוי/תחתון מחוזק מרוח זוג 44 מ"מ	
17.6	cm ⁴ Ixx	41.3	היקף חיצוני ס"מ
17.1	cm ⁴ Iyy	20.8	היקף פנימי ס"מ

010796

 extal

גרסה 1.2014
מס. עמוד 022-05-080
מס. קובץ 155U2202

אינדקס פרופילים 1:1

U22/U21

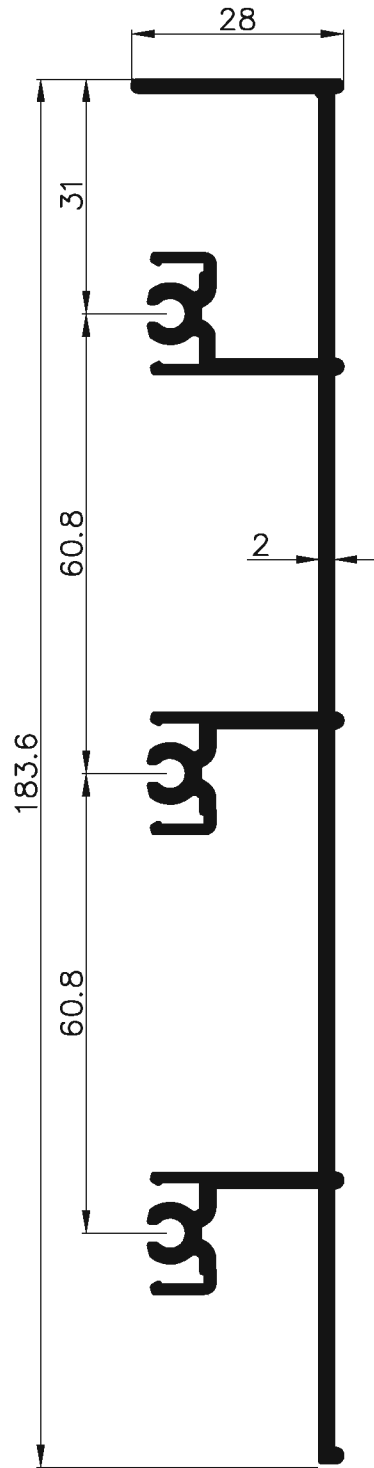
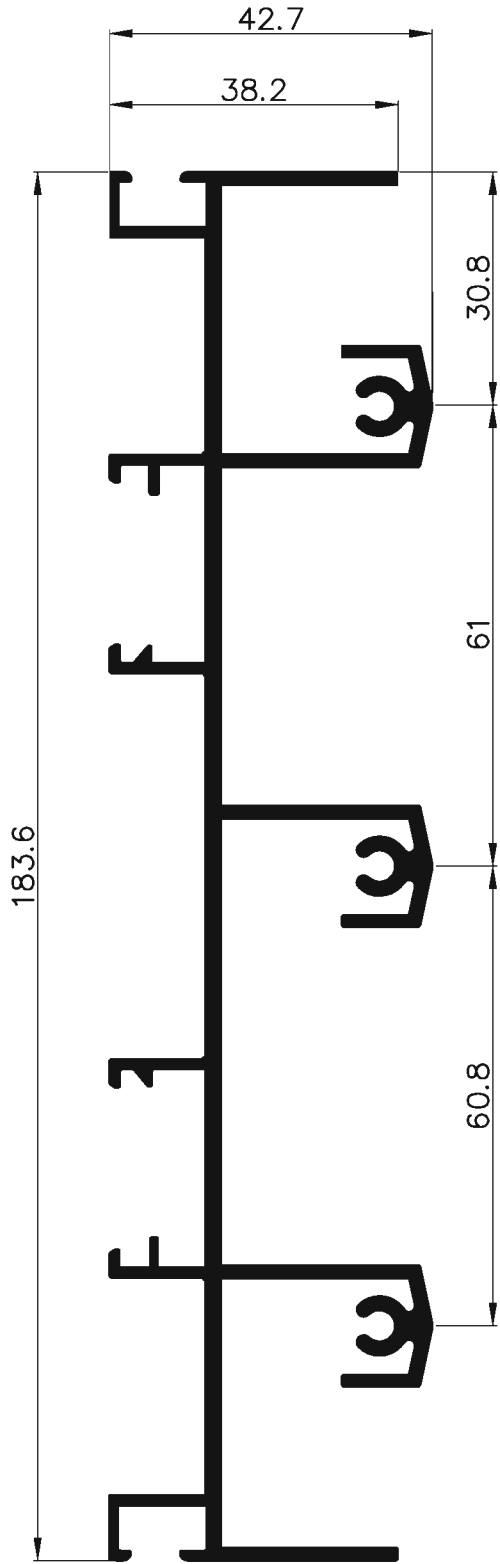

2.573	מסנקל ק/מ"א	מסלה עליונה 3 נתיבים		1.945	מסנקל ק/מ"א	מסלה תחתונה 28 מ"מ	
312.6	cm ⁴ Ixx	108.0	היקף חיצוני ס"מ	210.7	cm ⁴ Ixx	75.8	היקף חיצוני ס"מ
14.7	cm ⁴ Iyy	--	היקף פנימי ס"מ	5.4	cm ⁴ Iyy	--	היקף פנימי ס"מ
010889				010225			

	גרסה 1.2014	אינדקס פרופילים 1:1 U22/U21
	מס. עמוד U22-05-090	
	מס. קובץ 155U2202	

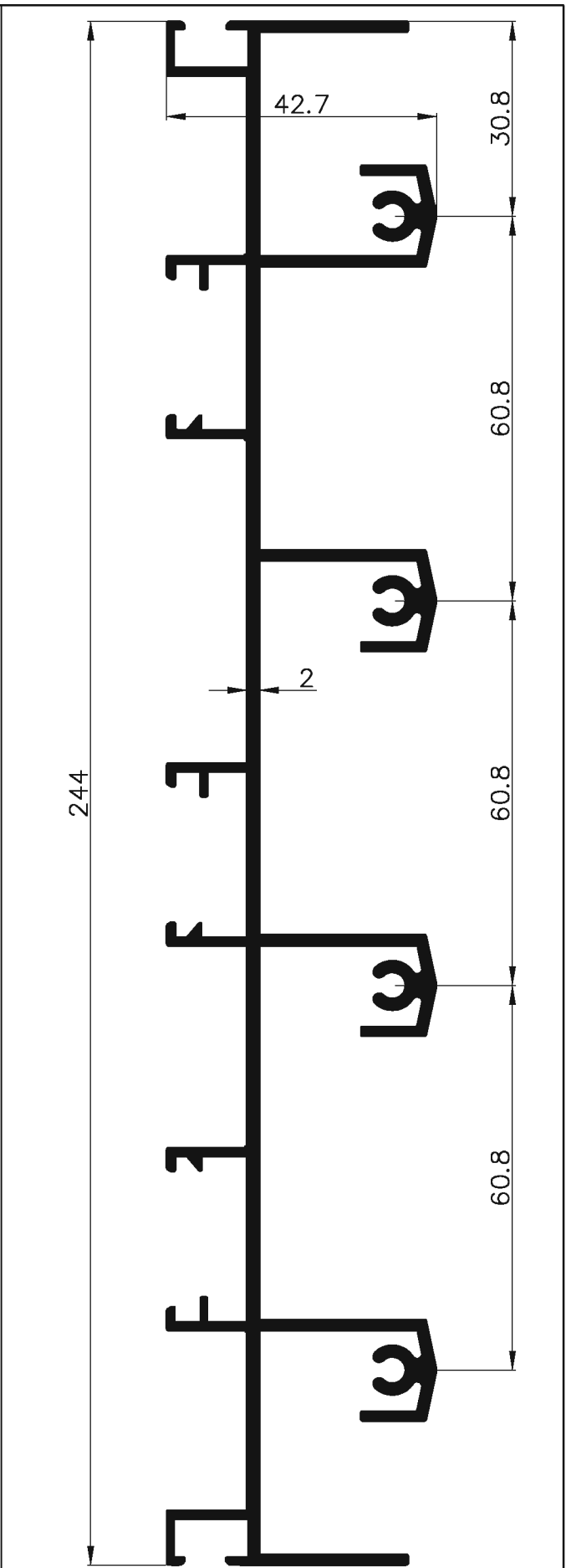
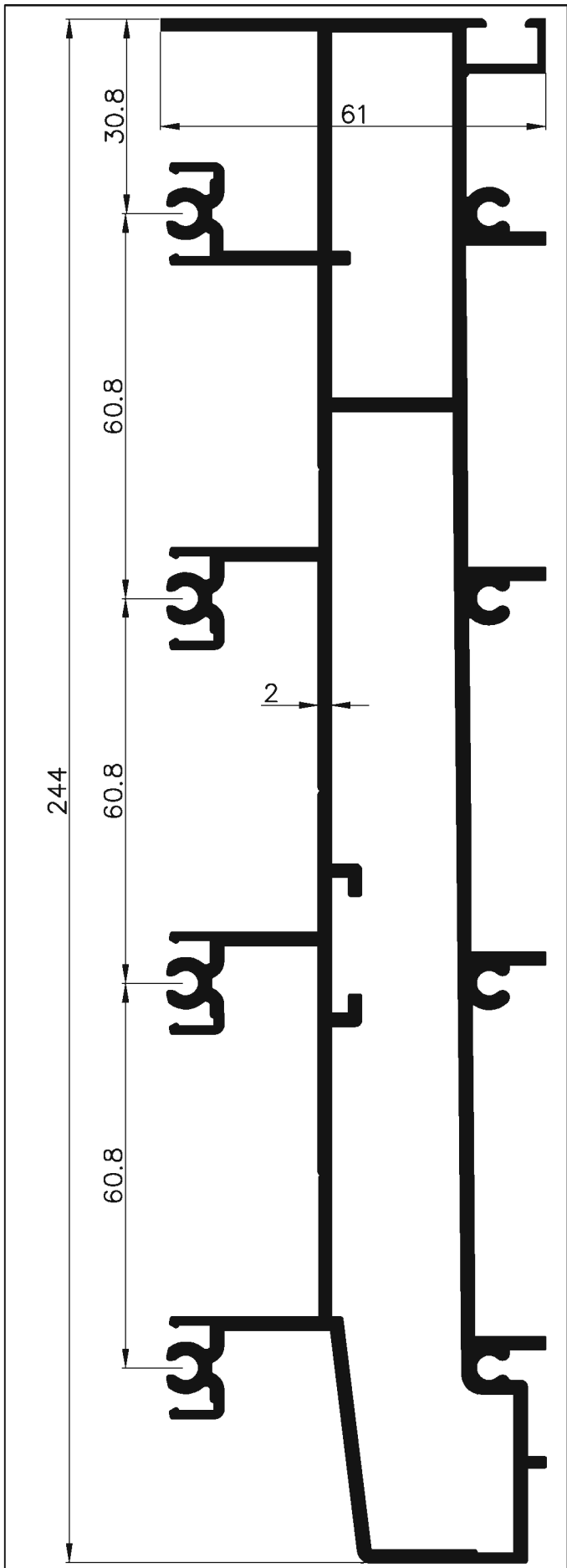

4.93	משקל ק"מ"ר	מסלה תחתונה 4 נתיבים				3.34	משקל ק"מ"ר	מסלה עליונה 4 נתיבים			
52.5	cm ⁴ Ixx	122.8	היקף חיצוני ס"מ	011000	19	cm ⁴ Ixx	139.5	היקף חיצוני ס"מ	011001		
1004.3	cm ⁴ Iyy	28.1	היקף פנימי ס"מ		702.6	cm ⁴ Iyy	--	היקף פנימי ס"מ			
		גרסה 1.2014 מס. עמוד 100-05-22U מס. קובץ 202-155U			אינדקס פרופילים 1:1			U22/U21			

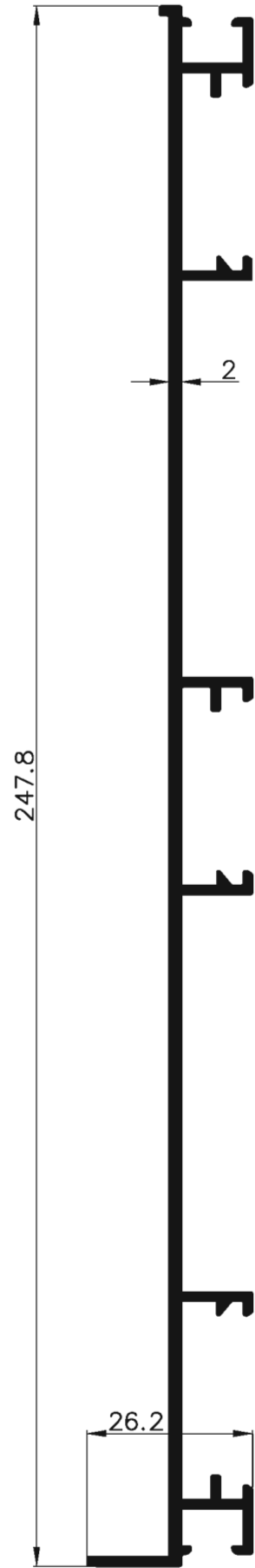
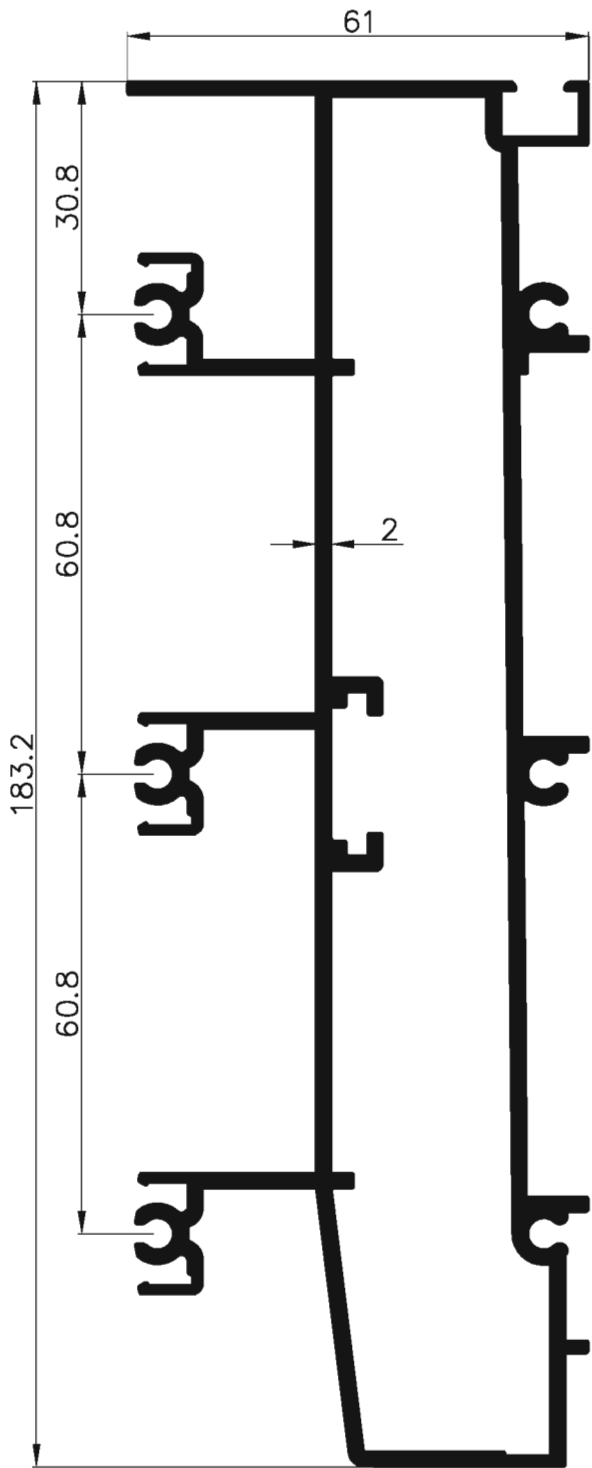

3.728	משקל ק"מ"א	מסלול תחונה 62 מ"מ		1.840	משקל ק"מ"א	משקוף צד 4 נתיבים פתוח	
44.2	cm ⁴ Ixx	93.0	היקף חיצוני ס"מ	1.1	cm ⁴ Ixx	75.4	היקף חיצוני ס"מ
436.0	cm ⁴ Iyy	45.5	היקף פנימי ס"מ	415.4	cm ⁴ Iyy	--	היקף פנימי ס"מ

010301

011002

	גרסה 1.2014	אינדקס פרופילים 1:1	U22/U21
	מס. עמוד 110-05-22U		
	מס. קובץ 2202-155U		

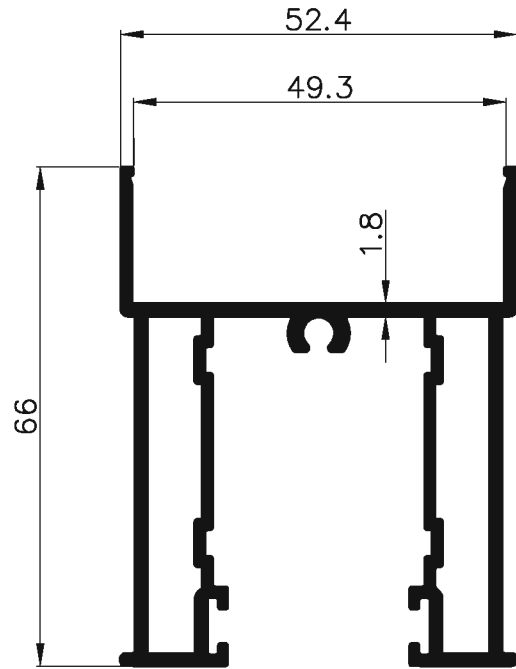
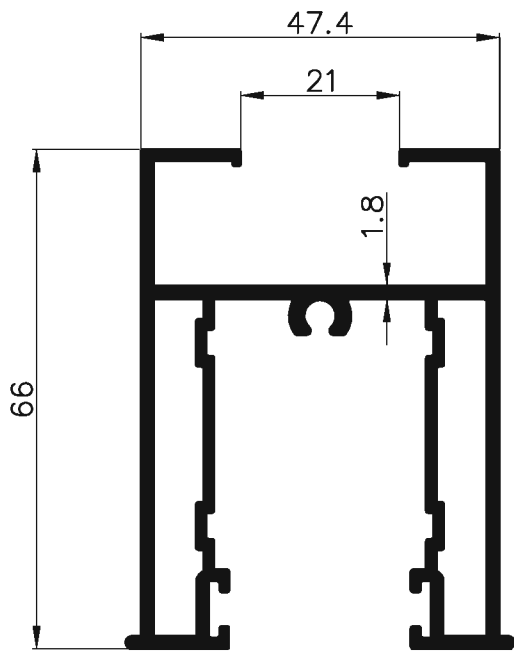

1.489	ממשקל ק"ג/מ"א	עליו/תחתון מחזק כרוח זוג 21 ס"מ		
22.2	cm ⁴ Ixx	46.2	היקף חיצוני ס"מ	010910
18.7	cm ⁴ Iyy	20.8	היקף פנימי ס"מ	

1.418	ממשקל ק"ג/מ"א	עליו/תחתון מחזק כרוח זוג 49 ס"מ		
18.4	cm ⁴ Ixx	42.2	היקף חיצוני ס"מ	010908
19.4	cm ⁴ Iyy	21.0	היקף פנימי ס"מ	

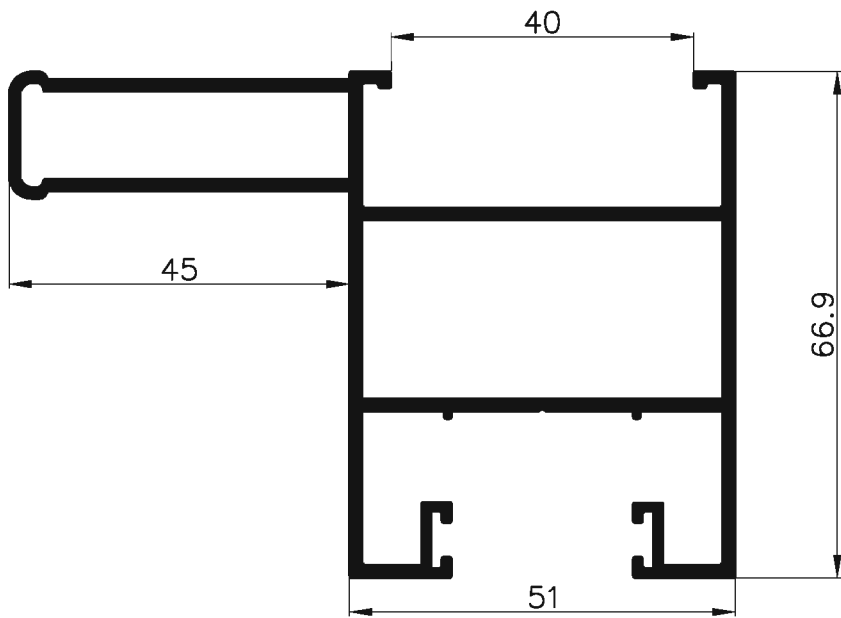

1.717	ממשקל ק"ג/מ"א	זקר מחזק כרוח זוג 40 ס"מ		
27.9	cm ⁴ Ixx	52.4	היקף חיצוני ס"מ	010985
51.2	cm ⁴ Iyy	25.4	היקף פנימי ס"מ	

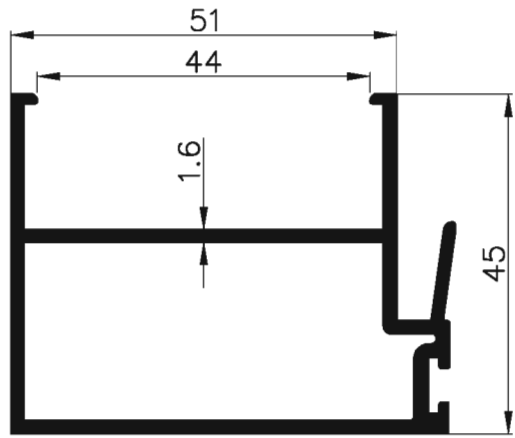
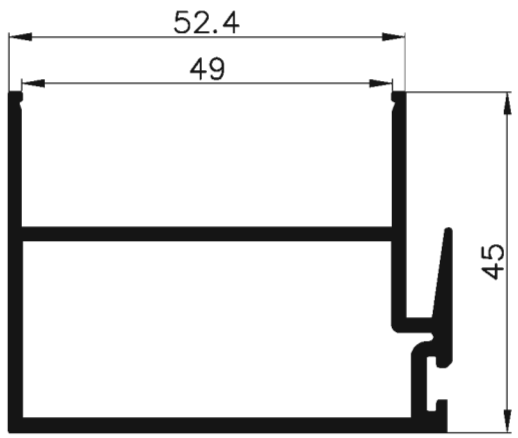

1.000	משקל קג/מ"א	שולב מרווח זיגג 49 ס"מ		
6.3	cm ⁴ Ixx	27.4	היקף חיצוני ס"מ	010338
17.6	cm ⁴ Iyy	15.4	היקף פנימי ס"מ	

1.018	משקל קג/מ"א	שולב מרווח זיגג 44 ס"מ		
6.7	cm ⁴ Ixx	28.5	היקף חיצוני ס"מ	060703
17.4	cm ⁴ Iyy	15.4	היקף פנימי ס"מ	

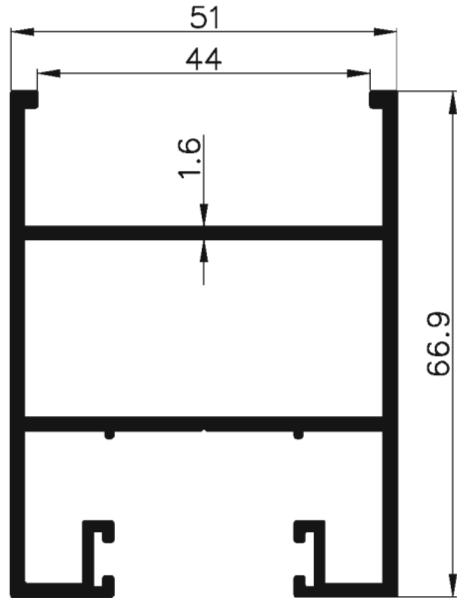
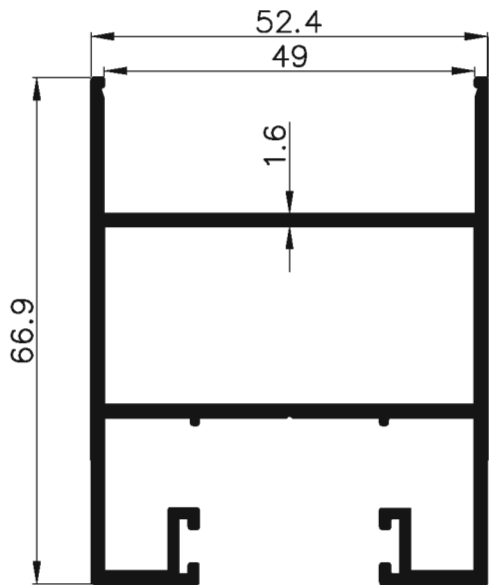

1.258	משקל קג/מ"א	זנך מרווח זיגג 49 ס"מ		
17.0	cm ⁴ Ixx	42.4	היקף חיצוני ס"מ	010468
20.0	cm ⁴ Iyy	14.4	היקף פנימי ס"מ	

1.264	משקל קג/מ"א	זנך מרווח זיגג 44 ס"מ		
17.6	cm ⁴ Ixx	42.4	היקף חיצוני ס"מ	010492
18.9	cm ⁴ Iyy	14.2	היקף פנימי ס"מ	

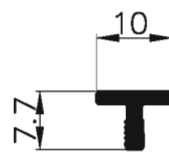
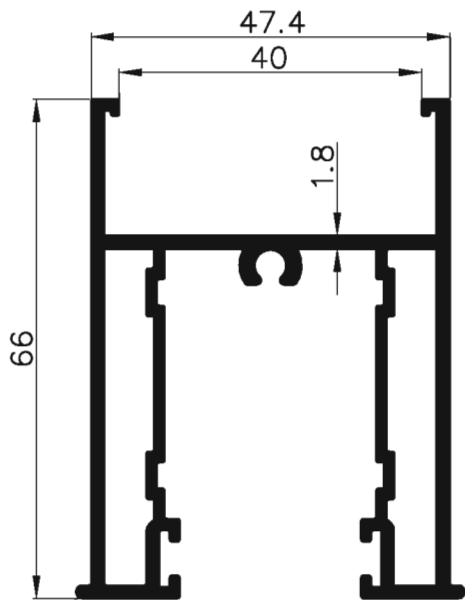

0.081	משקל קג/מ"א	פגה מחורץ		
0.02	cm ⁴ Ixx	3.7	היקף חיצוני ס"מ	001247
0.02	cm ⁴ Iyy	--	היקף פנימי ס"מ	

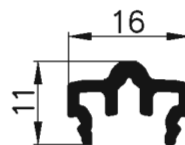

1.460	משקל קג/מ"א	עליו/תחתון מרווח זיגג 40 ס"מ		
18.4	cm ⁴ Ixx	54.1	היקף חיצוני ס"מ	010909
19.8	cm ⁴ Iyy	--	היקף פנימי ס"מ	

0.156	משקל קג/מ"א	נתיב למסלה תחונה		
0.04	cm ⁴ Ixx	8.1	היקף חיצוני ס"מ	011047
0.1	cm ⁴ Iyy	--	היקף פנימי ס"מ	

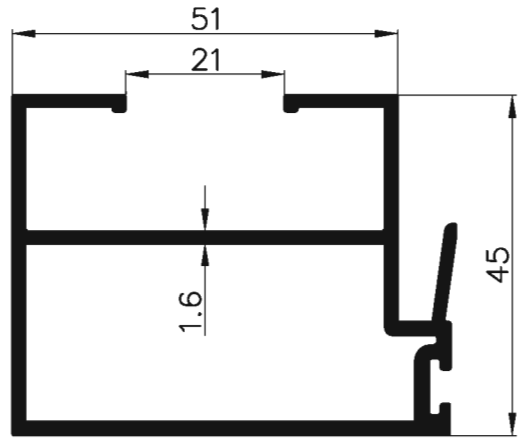
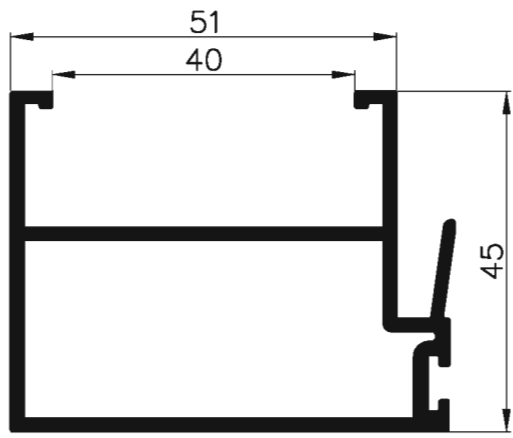

1.039	משקל קג/מ"א	שולב מרווח זיגג 40 ס"מ		
7.3	cm ⁴ Ixx	29.3	היקף חיצוני ס"מ	010254
17.6	cm ⁴ Iyy	15.4	היקף פנימי ס"מ	

1.116	משקל קג/מ"א	שולב מרווח זיגג 21 ס"מ		
9.2	cm ⁴ Ixx	33.1	היקף חיצוני ס"מ	010491
18.2	cm ⁴ Iyy	15.3	היקף פנימי ס"מ	

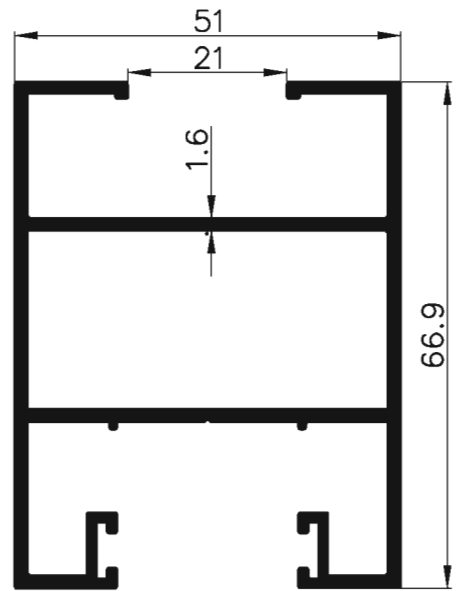
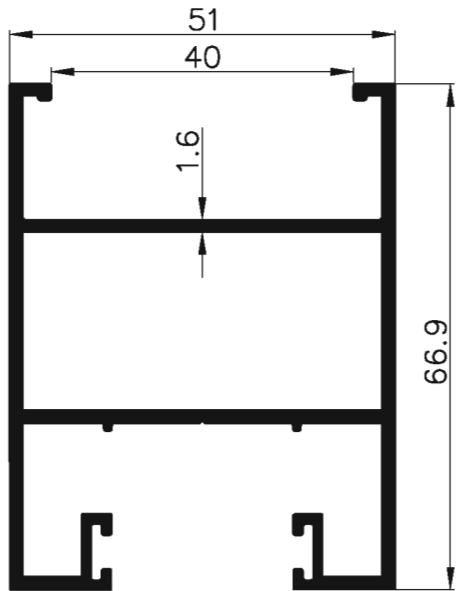

1.280	משקל קג/מ"א	זנר מרווח זיגג 40 ס"מ		
18.7	cm ⁴ Ixx	43.4	היקף חיצוני ס"מ	010467
19.5	cm ⁴ Iyy	13.2	היקף פנימי ס"מ	

1.357	משקל קג/מ"א	זנר מרווח זיגג 21 ס"מ		
21.9	cm ⁴ Ixx	48.1	היקף חיצוני ס"מ	010489
18.2	cm ⁴ Iyy	14.2	היקף פנימי ס"מ	

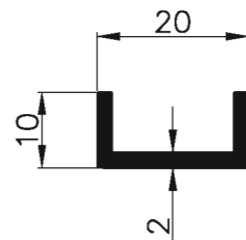
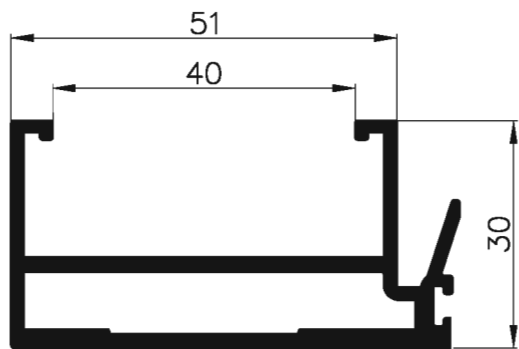

0.195	משקל קג/מ"א	חזקת למסלה תחנה 3 נתיבים 42 ס"מ		
0.06	cm ⁴ Ixx	7.4	היקף חיצוני ס"מ	099633
0.38	cm ⁴ Iyy	--	היקף פנימי ס"מ	

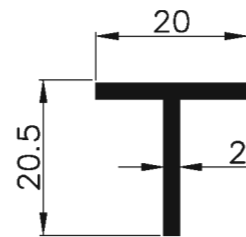

0.983	משקל קג/מ"א	שולב מרווח זיגג 40 ס"מ		
13.9	cm ⁴ Ixx	26.0	היקף חיצוני ס"מ	010368
2.0	cm ⁴ Iyy	11.8	היקף פנימי ס"מ	

0.210	משקל קג/מ"א	חזקת למסלה תחנה 3 נתיבים 62 ס"מ		
0.3	cm ⁴ Ixx	8.0	היקף חיצוני ס"מ	003300
1.3	cm ⁴ Iyy	--	היקף פנימי ס"מ	

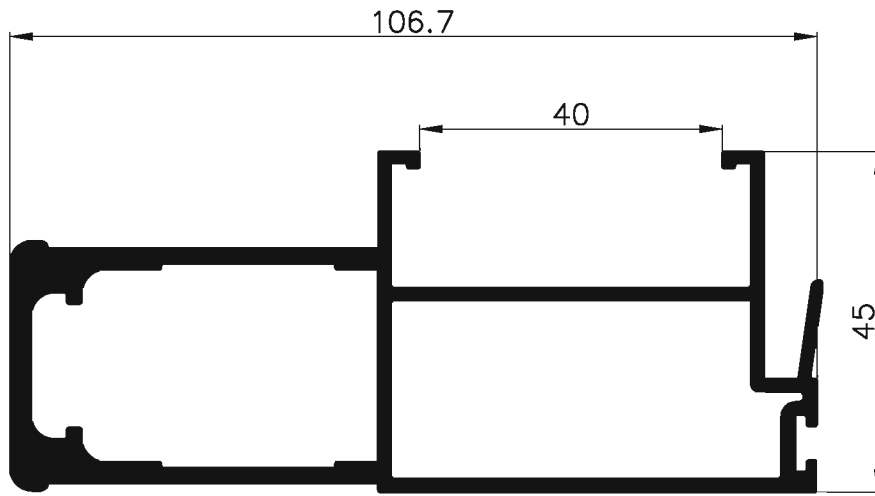

2.030	ממשקל ק"ג/מ"ר	שולב מחוזק מרווח זגוג 40 ס"מ	
98.0	cm ⁴ Ixx	39.1	היקף חיצוני ס"מ
13.3	cm ⁴ Iyy	15.5	היקף פנימי ס"מ

010574

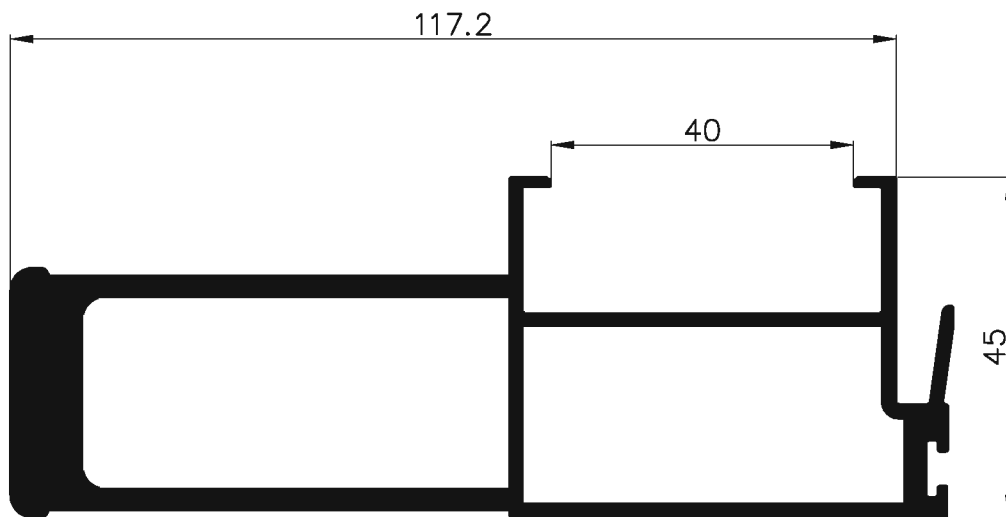

2.767	ממשקל ק"ג/מ"ר	שולב מחוזק מרווח זגוג 40 ס"מ	
16.2	cm ⁴ Ixx	42.2	היקף חיצוני ס"מ
185.2	cm ⁴ Iyy	30.7	היקף פנימי ס"מ

010416

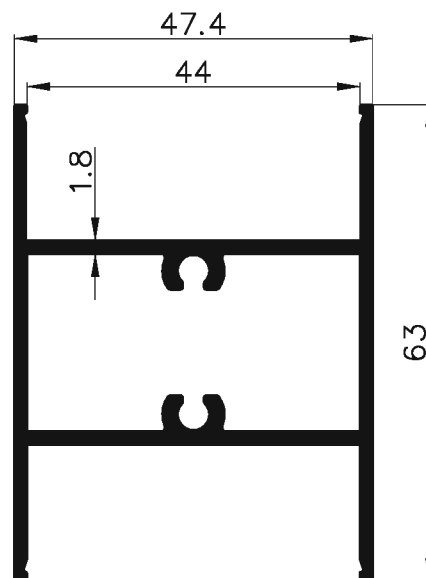
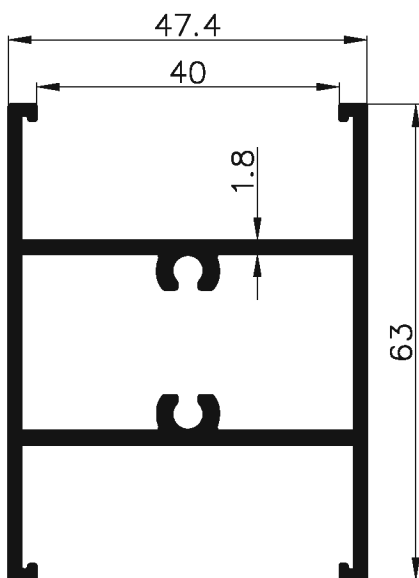

1.160	ממשקל ק"ג/מ"ר	חציץ לכנף מרווח זגוג 40 ס"מ	
11.3	cm ⁴ Ixx	31.1	היקף חיצוני ס"מ
14.4	cm ⁴ Iyy	16.9	היקף פנימי ס"מ

010357

1.115	ממשקל ק"ג/מ"ר	חציץ לכנף מרווח זגוג 44 ס"מ	
9.7	cm ⁴ Ixx	29.2	היקף חיצוני ס"מ
13.5	cm ⁴ Iyy	16.8	היקף פנימי ס"מ

010364

 extal	גרסה 1.2014	אינדקס פרופילים 1:1 U22/U21
	מס. עמוד U22-05-150	
	מס. קובץ 155U2202	

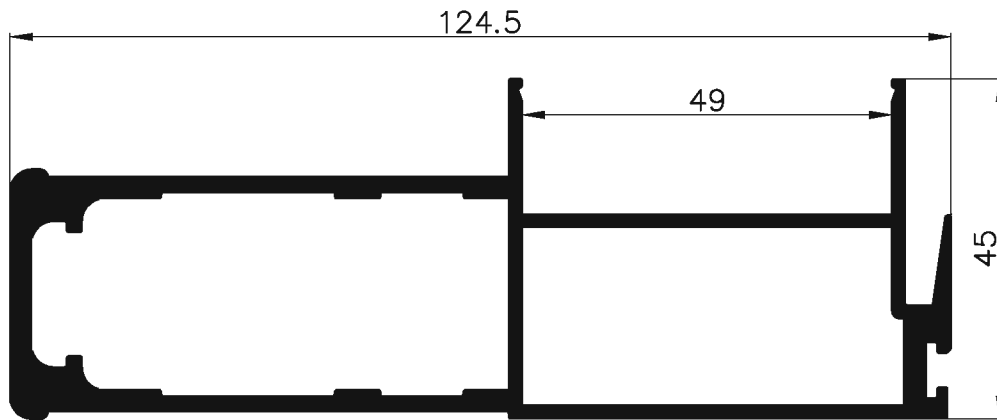

2.253	מנסקל קג/מ"ר	מרווח זיגוג 49 ס"מ	היקף חיצוני ס"מ	שולב מחוזק
14.0	cm ⁴ Ixx	40.7	היקף פנימי ס"מ	010510
151.0	cm ⁴ Iyy	33.9		

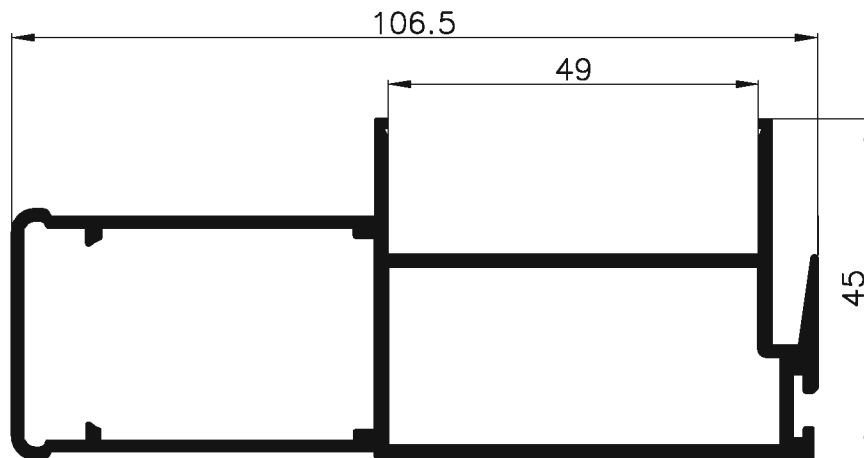

1.531	מנסקל קג/מ"ר	מרווח זיגוג 49 ס"מ	היקף חיצוני ס"מ	שולב מחוזק
9.91	cm ⁴ Ixx	37.2	היקף פנימי ס"מ	010533
68.0	cm ⁴ Iyy	30.9		

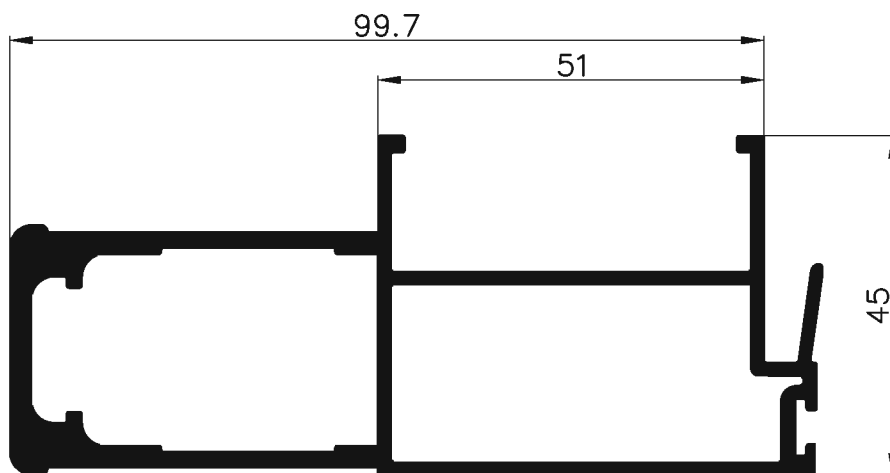

1.982	מנסקל קג/מ"ר	מרווח זיגוג 44 ס"מ	היקף חיצוני ס"מ	שולב מחוזק
97.9	cm ⁴ Ixx	38.1	היקף פנימי ס"מ	010820
12.7	cm ⁴ Iyy	15.5		

 extal

גרסה 1.2014
מס. עמוד U22-05-160
מס. קובץ 155U2202

אינדקס פרופילים 1:1

U22/U21

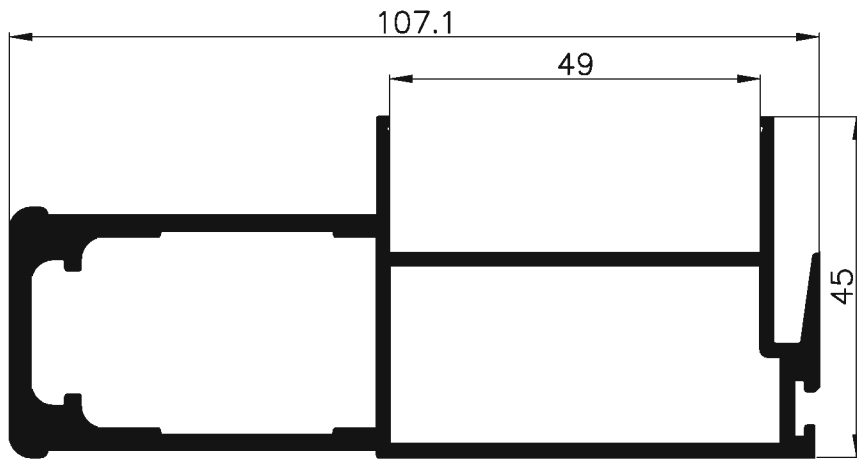

1.992	מנסקל קג/מ"ר	מרווח זיגג 49 ס"מ		שולב מחוזק
12.2	cm ⁴ Ixx	37.2	היקף חיצוני ס"מ	010534
100.0	cm ⁴ Iyy	30.8	היקף פנימי ס"מ	

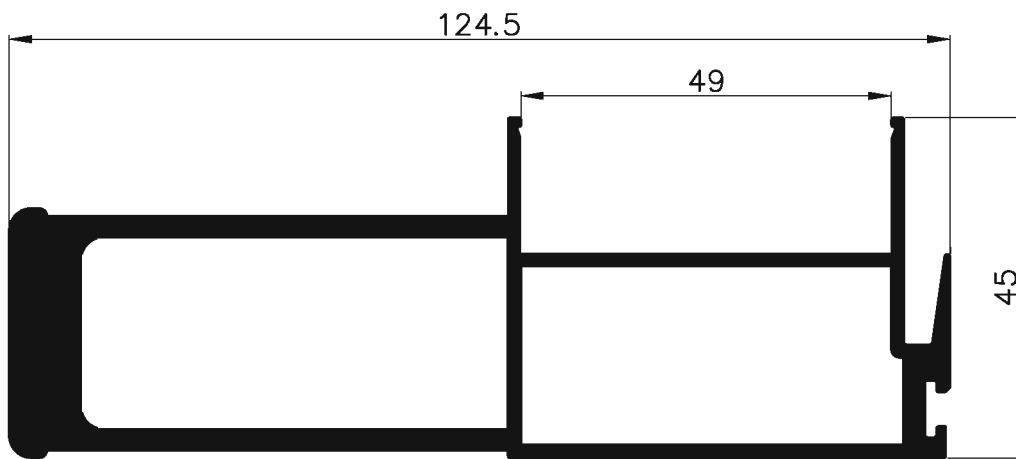

2.727	מנסקל קג/מ"ר	מרווח זיגג 49 ס"מ		שולב מחוזק
15.3	cm ⁴ Ixx	40.6	היקף חיצוני ס"מ	010535
181.6	cm ⁴ Iyy	30.7	היקף פנימי ס"מ	

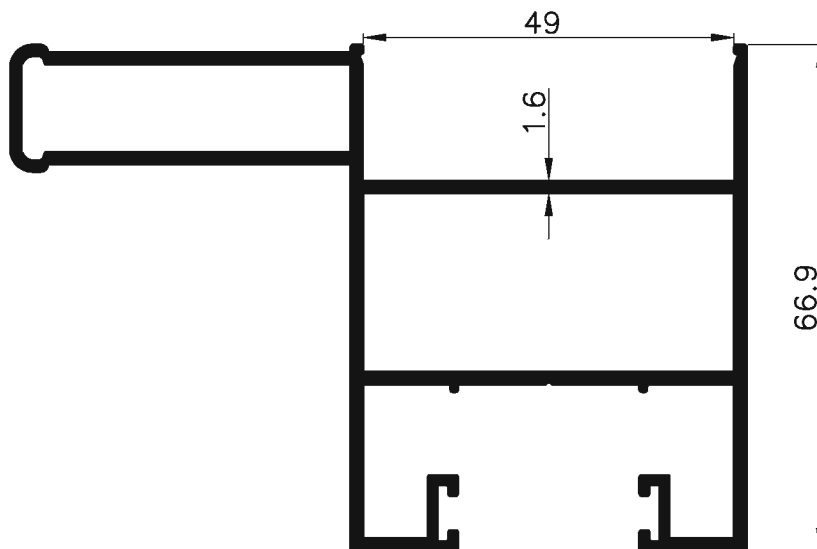

1.689	מנסקל קג/מ"ר	מרווח זיגג 49 ס"מ		זקר מחוזק
28.1	cm ⁴ Ixx	51.4	היקף חיצוני ס"מ	010768
54.5	cm ⁴ Iyy	25.7	היקף פנימי ס"מ	

 extal

גרסה 1.2014
מס. עמוד U22-05-170
מס. קובץ 155U2202

אינדקס פרופילים 1:1

U22/U21

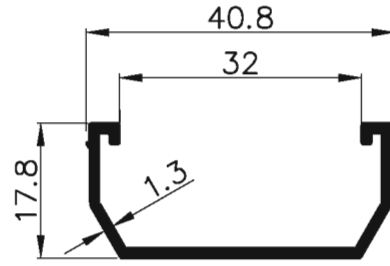
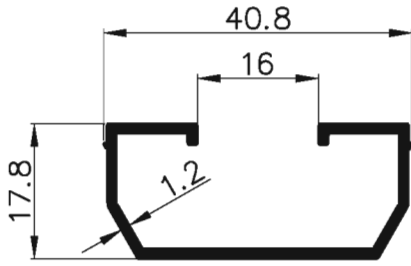

0.316	ממשקל קג/מ"ר	מתאם למרווח זיגוג 16 ס"מ		
0.67	cm ⁴ Ixx	18.5	היקף חיצוני ס"מ	010302
3.20	cm ⁴ Iyy	--	היקף פנימי ס"מ	

0.268	ממשקל קג/מ"ר	מתאם למרווח זיגוג 32 ס"מ		
0.40	cm ⁴ Ixx	15.3	היקף חיצוני ס"מ	010359
2.30	cm ⁴ Iyy	--	היקף פנימי ס"מ	

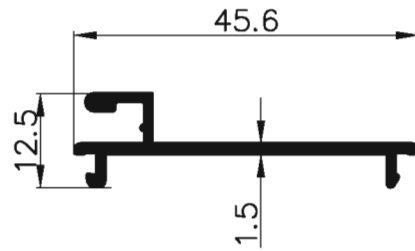
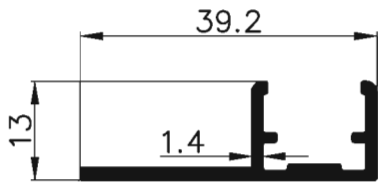

0.276	ממשקל קג/מ"ר	שתיל		
0.14	cm ⁴ Ixx	13.4	היקף חיצוני ס"מ	090040
1.33	cm ⁴ Iyy	--	היקף פנימי ס"מ	

0.291	ממשקל קג/מ"ר	מתאם לרשת		
0.08	cm ⁴ Ixx	15.2	היקף חיצוני ס"מ	010397
2.54	cm ⁴ Iyy	--	היקף פנימי ס"מ	

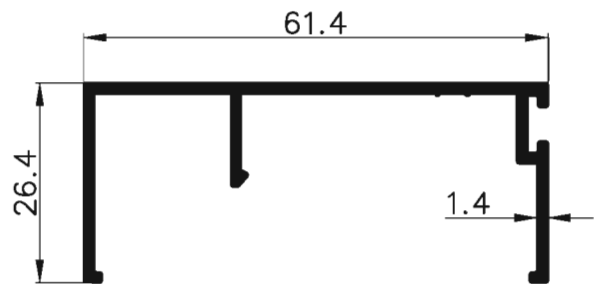
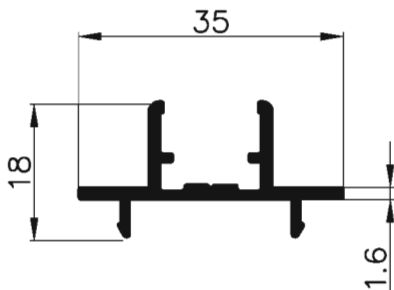

0.240	ממשקל קג/מ"ר	ספגש אנפים		
0.13	cm ⁴ Ixx	14.7	היקף חיצוני ס"מ	010396
1.25	cm ⁴ Iyy	--	היקף פנימי ס"מ	

0.498	ממשקל קג/מ"ר	מכסה לנתיב		
1.1	cm ⁴ Ixx	26.3	היקף חיצוני ס"מ	090409
9.9	cm ⁴ Iyy	--	היקף פנימי ס"מ	

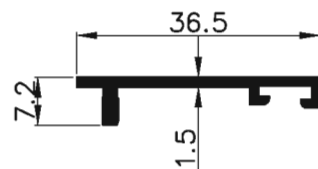
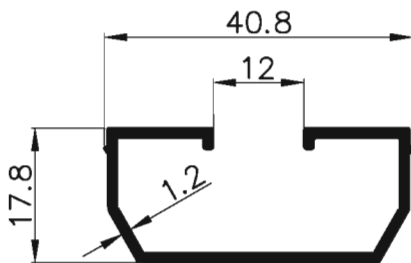

0.329	ממשקל קג/מ"ר	מתאם למרווח זיגוג 12 ס"מ		
0.63	cm ⁴ Ixx	19.3	היקף חיצוני ס"מ	011056
2.50	cm ⁴ Iyy	--	היקף פנימי ס"מ	

0.206	ממשקל קג/מ"ר	תלבושה ישרה		
0.02	cm ⁴ Ixx	10.9	היקף חיצוני ס"מ	001466
1.01	cm ⁴ Iyy	--	היקף פנימי ס"מ	

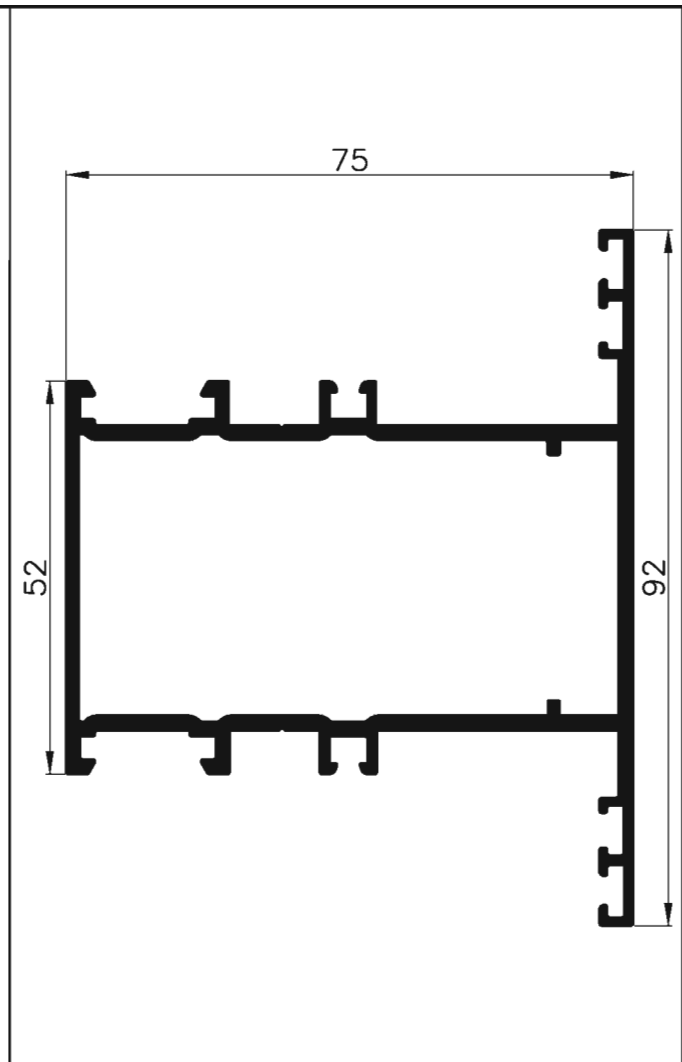
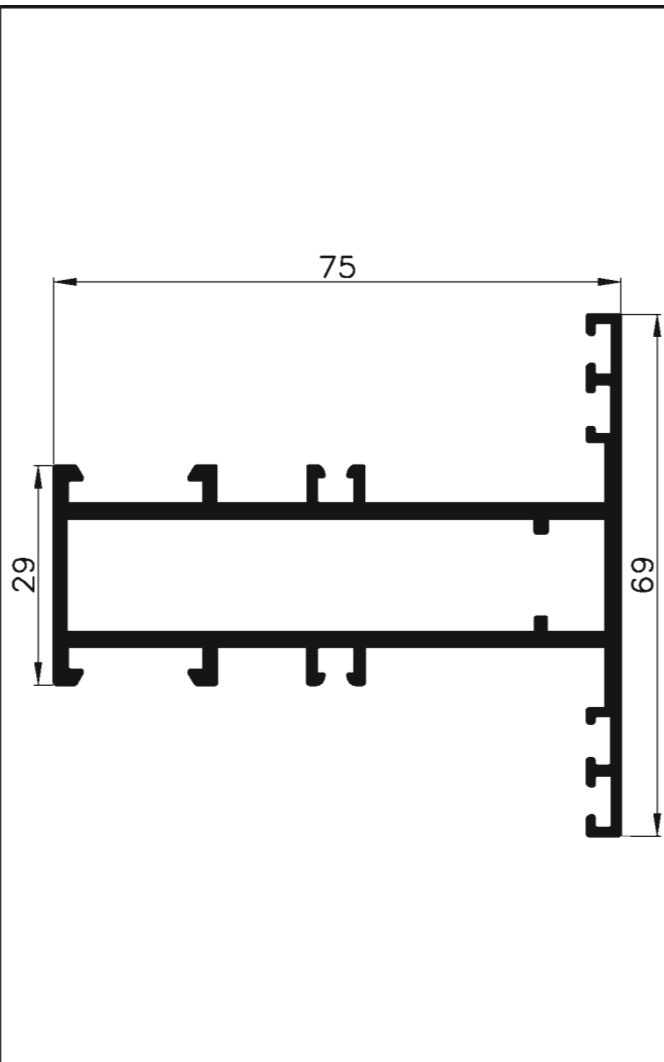

1.481	ממשקל ק"מ"א	חציץ סימטרי צר		
9.4	cm ⁴ Ixx	43.2	היקף חיצוני ס"מ	010330
38.3	cm ⁴ Iyy	17.9	היקף פנימי ס"מ	

1.729	ממשקל ק"מ"א	חציץ סימטרי רחב		
30.6	cm ⁴ Ixx	48.7	היקף חיצוני ס"מ	010193
49.9	cm ⁴ Iyy	22.5	היקף פנימי ס"מ	

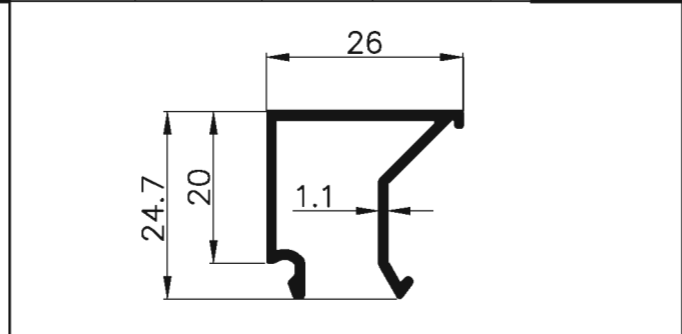
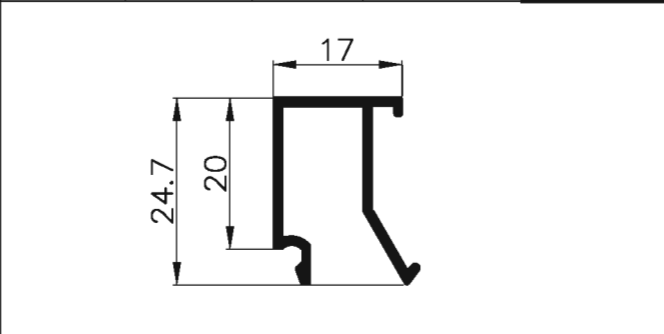

0.224	ממשקל ק"מ"א	סרגל זיגו למרווח 54 ס"מ		
0.57	cm ⁴ Ixx	14.4	היקף חיצוני ס"מ	007529
0.32	cm ⁴ Iyy	--	היקף פנימי ס"מ	

0.262	ממשקל ק"מ"א	סרגל זיגו למרווח 45 ס"מ		
0.65	cm ⁴ Ixx	16.5	היקף חיצוני ס"מ	007621
0.64	cm ⁴ Iyy	--	היקף פנימי ס"מ	

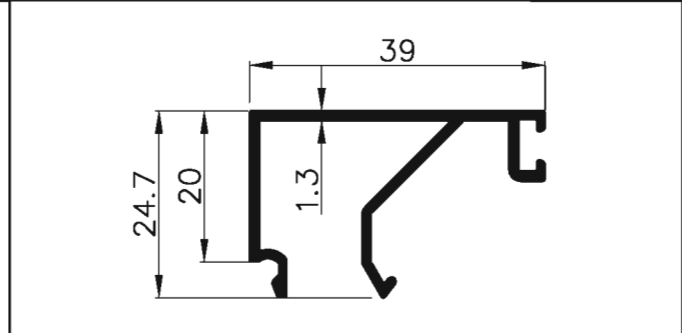
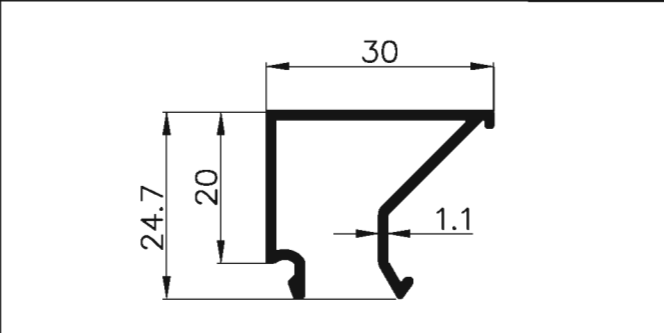

0.273	ממשקל ק"מ"א	סרגל זיגו למרווח 41 ס"מ		
0.68	cm ⁴ Ixx	17.7	היקף חיצוני ס"מ	007556
0.89	cm ⁴ Iyy	--	היקף פנימי ס"מ	

0.367	ממשקל ק"מ"א	סרגל זיגו למרווח 32 ס"מ		
0.8	cm ⁴ Ixx	21.9	היקף חיצוני ס"מ	010093
2.2	cm ⁴ Iyy	--	היקף פנימי ס"מ	

	גרסה 1.2014	אינדקס פרופילים 1:1 U22/U21
	מס. עמוד U22-05-190 מס. קובץ 155U2103	

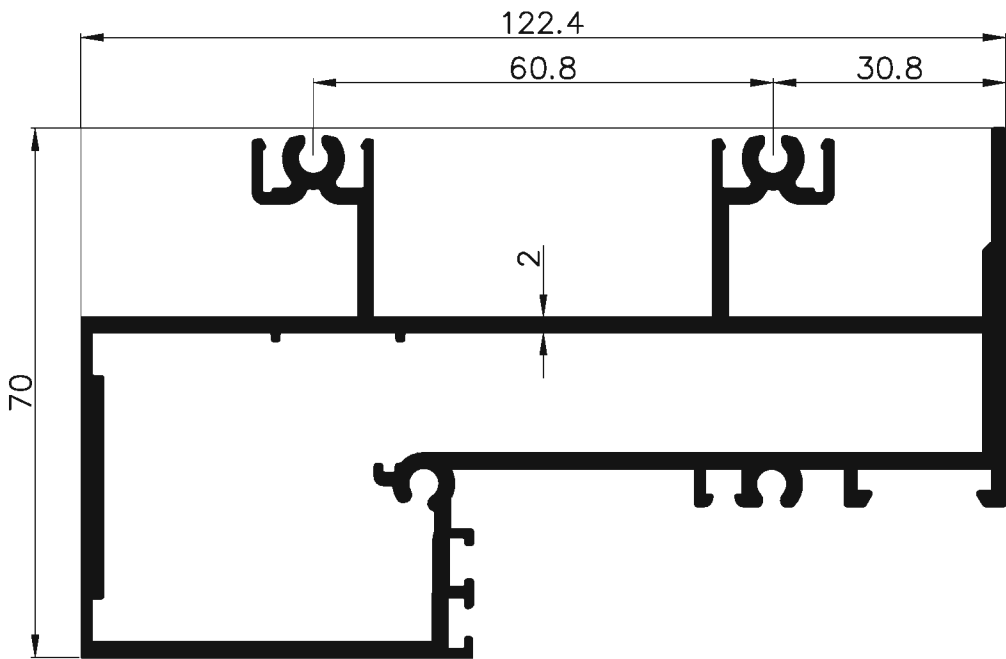

מעבר לקבוע 2 נתיבים			
2.924	ממשקל ק"ג/מ"ר	69.4	היקף חיצוני ס"מ
39.9	cm ⁴ Ixx	38.0	היקף פנימי ס"מ
166.9	cm ⁴ Iyy		

010285

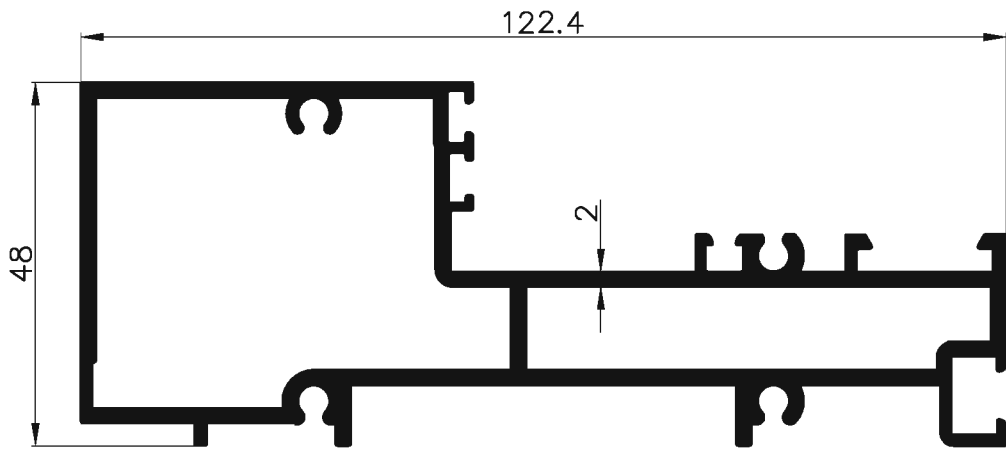

קבוע תחתון 2 נתיבים			
2.263	ממשקל ק"ג/מ"ר	49.9	היקף חיצוני ס"מ
17.5	cm ⁴ Ixx	35.0	היקף פנימי ס"מ
121.6	cm ⁴ Iyy		

010289

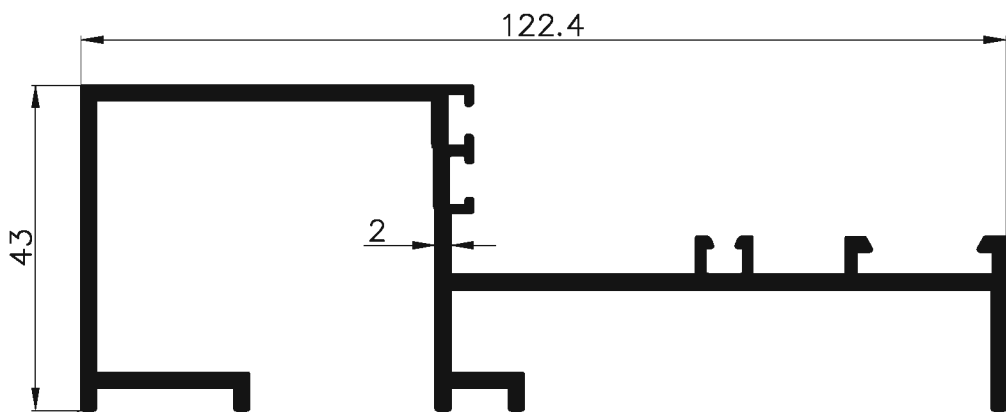

מעבר לקבוע צד 2 נתיבים			
1.529	ממשקל ק"ג/מ"ר	58.7	היקף חיצוני ס"מ
9.9	cm ⁴ Ixx	--	היקף פנימי ס"מ
85.9	cm ⁴ Iyy		

010287

 extal

גרסה 1.2014
מס. עמוד U22-05-200
מס. קובץ 155U2103

אינדקס פרופילים 1:1

U22/U21

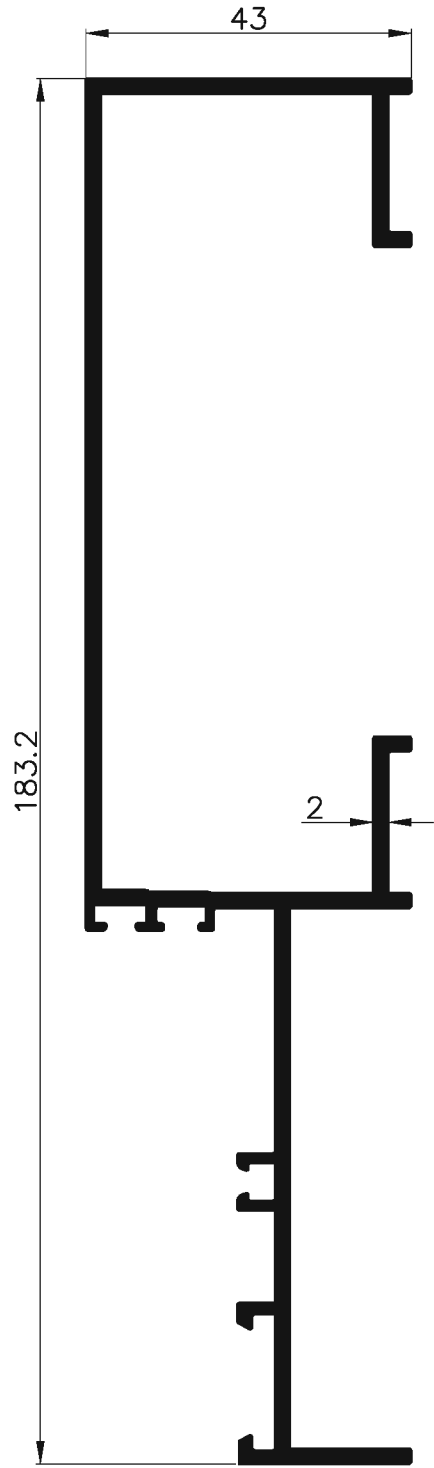
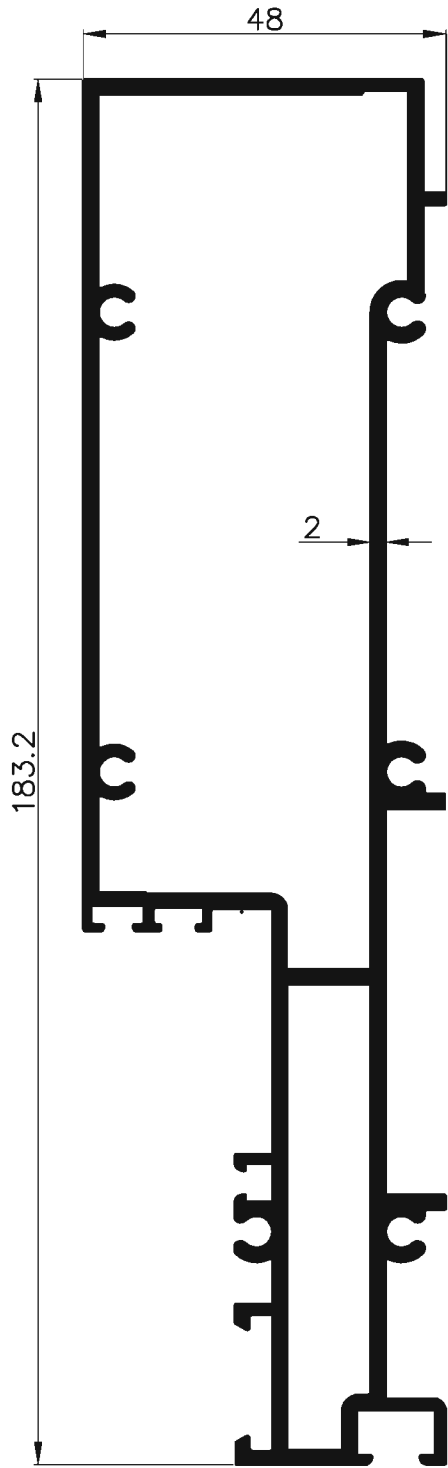

3.018	מסנקל קג/מ"ר	קבוע תחתון 3 נתיבים		1.917	מסנקל קג/מ"ר	מעבר לקבוע צד 3 נתיבים	
360.9	cm ⁴ Ixx	63.9	היקף חיצוני ס"מ	244.7	cm ⁴ Ixx	73.1	היקף חיצוני ס"מ
28.6	cm ⁴ Iyy	48.8	היקף פנימי ס"מ	15.3	cm ⁴ Iyy	--	היקף פנימי ס"מ
010290				010288			
 extal		גרסה 1.2014 מס. עמוד U22-05-210 מס. קובץ 155U2103		אינדקס פרופילים 1:1		U22/U21	

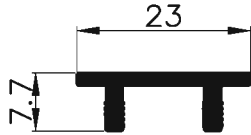

0.177	משקל קג/מ"ר	פנקו מחורץ לרצף חלונות	
0.03	cm ⁴ Ixx	7.7	היקף חיצוני ס"מ
0.28	cm ⁴ Iyy	--	היקף פנימי ס"מ

001447

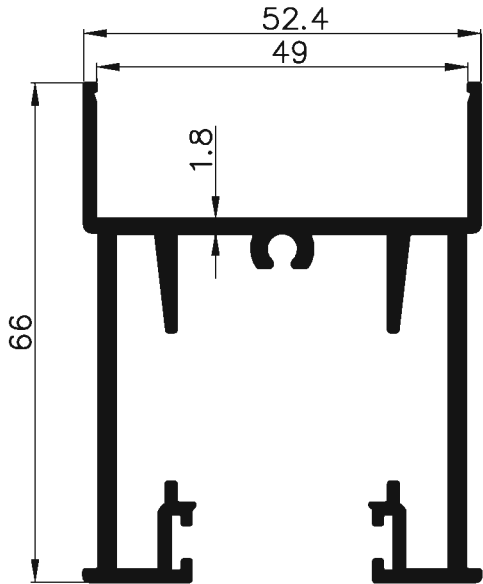

1.460	משקל קג/מ"ר	עביון/תחתון סרווח זיגוג 49 ס"מ	
18.4	cm ⁴ Ixx	54.1	היקף חיצוני ס"מ
19.8	cm ⁴ Iyy	--	היקף פנימי ס"מ

010352

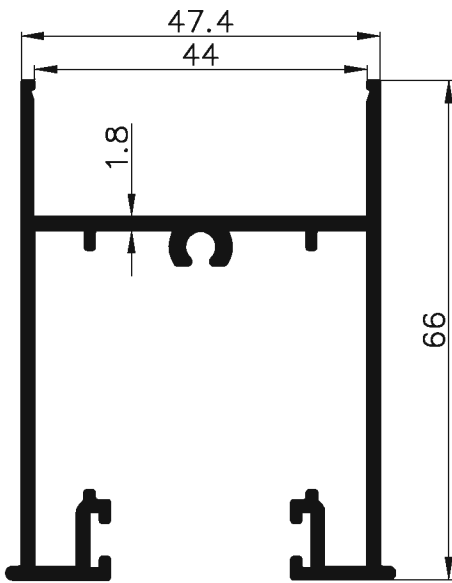

1.128	משקל קג/מ"ר	עביון/תחתון סרווח זיגוג 44 ס"מ	
16.8	cm ⁴ Ixx	48.6	היקף חיצוני ס"מ
15.1	cm ⁴ Iyy	--	היקף פנימי ס"מ

010493

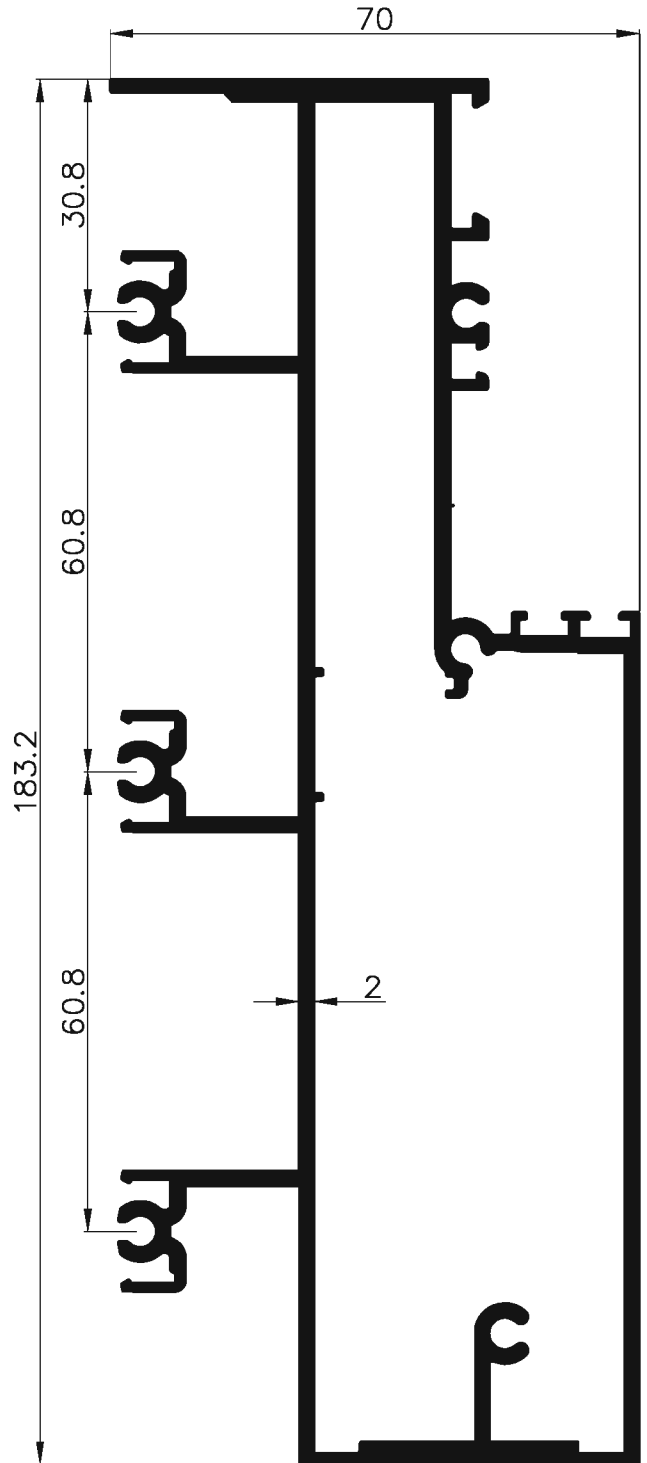

4.071	משקל קג/מ"ר	מעבר נקבע 3 נתיבים	
513.2	cm ⁴ Ixx	92.9	היקף חיצוני ס"מ
63.5	cm ⁴ Iyy	58.1	היקף פנימי ס"מ

010286

 extal

גרסה 1.2014
מס. עמוד U22-05-220
מס. קובץ 155U2103

אינדקס פרופילים 1:1

U22/U21

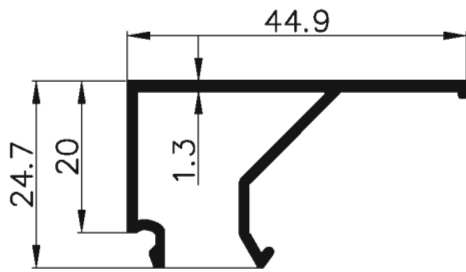

0.344	ממשקל ק"מ"א	סרגל זיגג למרווח 28 מ"מ	
0.85	cm ⁴ Ixx	20.5	היקף חיצוני ס"מ
0.21	cm ⁴ Iyy	--	היקף פנימי ס"מ

010094

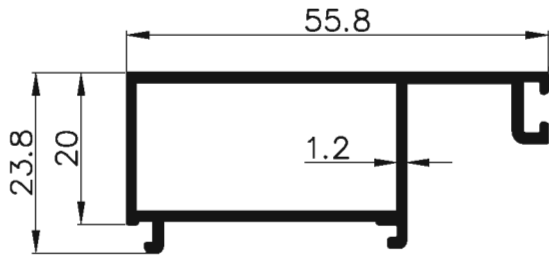

0.499	ממשקל ק"מ"א	סרגל זיגג למרווח 15 מ"מ	
1.3	cm ⁴ Ixx	19.5	היקף חיצוני ס"מ
5.8	cm ⁴ Iyy	10.2	היקף פנימי ס"מ

010163

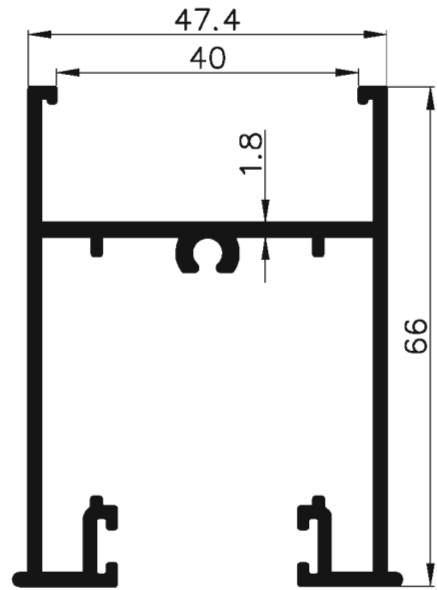

1.151	ממשקל ק"מ"א	ענבין/תחתון מרווח זיגג 40 מ"מ	
17.7	cm ⁴ Ixx	49.8	היקף חיצוני ס"מ
15.5	cm ⁴ Iyy	--	היקף פנימי ס"מ

010295

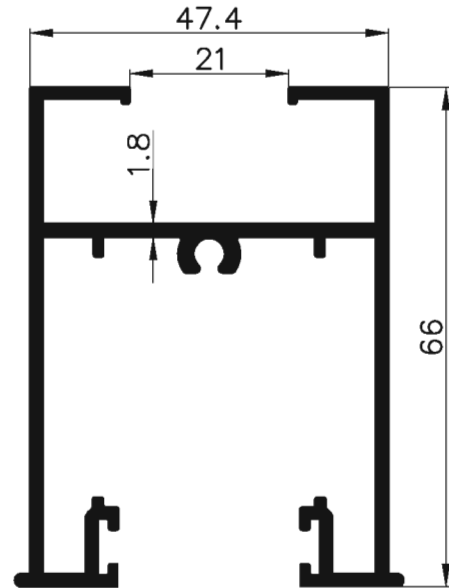

1.228	ממשקל ק"מ"א	ענבין/תחתון מרווח זיגג 21 מ"מ	
20.8	cm ⁴ Ixx	53.6	היקף חיצוני ס"מ
16.2	cm ⁴ Iyy	--	היקף פנימי ס"מ





010490

דלתות וחלונות הזזה
בעיצוב אורבני

U 22/21

אביזרים

פרק 6

מק"ט	תאור	תמונה	ציפוי	חומר	יחידה	מס. עמוד בקטלוג
201760	מעצור כנף		B	פוליאמיד	יח	U22-06-060
201846	סט גלגל בודד מתכוונן		B	ניילון	סט	U22-06-060
201845	סט גלגל לרשת		B	ניילון	סט	U22-06-070
201841	סט גלגל כפול מתכוונן		MF	אלומיניום	סט	U22-06-060
202292	ידית "מרטלינה"		MF,R,S,A	זמק	יח	U22-06-050
202293	ידית "מרטלינה" עם צילינדר		MF,R,S,A	זמק	יח	U22-06-050
222007	ידית מכופפת		MF,R,S,A	זמק	יח	U22-06-080
222008	ידית מכופפת		MF,R,S,A	זמק	יח	U22-06-080
202540	סט סגרי ידית דמי		MF,R,S,A	אלומיניום	סט	U22-06-060
203608	מרחקיה מתכוננת		MF	זמק	יח	U22-06-070
206157	אטם למרווח זיגוג 49 מ"מ לזכוכית 43 מ"מ		B	EPDM	מטר אורך	U22-06-130
206158	אטם למרווח זיגוג 40 מ"מ לזכוכית 32 מ"מ		B	EPDM	מטר אורך	U22-06-130
206160	אטם למרווח זיגוג 49 מ"מ לזכוכית 39 מ"מ		B	EPDM	מטר אורך	U22-06-130
206201	אטם זיגוג פנימי 6 מ"מ		B	EPDM	מטר אורך	U22-06-130
206203	אטם זיגוג פנימי 2 מ"מ		B	EPDM	מטר אורך	U22-06-130
206204	אטם זיגוג פנימי 4 מ"מ		B	EPDM	מטר אורך	U22-06-130
206205	אטם זיגוג פנימי 5 מ"מ		B	EPDM	מטר אורך	U22-06-130
206206	אטם זיגוג פנימי 3 מ"מ		B	EPDM	מטר אורך	U22-06-130
206235	אטם למרווח זיגוג 44 מ"מ לזכוכית 37 מ"מ		B	EPDM	מטר אורך	U22-06-130
206531	גומי לרשת		B	EPDM	מטר אורך	U22-06-130
206823	מברשת סנפיר 6.9*8 מ"מ לאגף		B	ניילון	מטר אורך	U22-06-140







מק"ט	תאור	תמונה	ציפוי	חומר	יחידה	מס. עמוד בקטלוג
206813	מברשת סנפיר 6.9*7.0 מ"מ לשולב		B	ניילון	מטר אורך	U22-06-140
216988	סט אטמי שליבה ומכסים למסילה 010241		B	PA 6	סט	U22-06-050
206863	אטם צורתי לפרופיל 010241		B	EPDM מוקצף	יח'	U22-06-100
206865	אטם צורתי לפרופיל 010301		B	EPDM מוקצף	יח'	U22-06-110
206870	קוביה מוקצפת לפרופיל 010301		B	EPDM מוקצף	יח'	U22-06-110
206885	אטם נתיב תחתון		B	EPDM מוקצף	יח'	U22-06-120
206886	אטם צורתי לפרופיל 010369		B	EPDM מוקצף	יח'	U22-06-100
206887	קוביה מוקצפת לפרופיל 010369		B	EPDM מוקצף	יח'	U22-06-100
206888	אטם צורתי לפרופיל 010370		B	EPDM מוקצף	יח'	U22-06-110
206889	קוביה מוקצפת לפרופיל 010370		B	EPDM מוקצף	יח'	U22-06-110
206964	אטם צורתי לפרופיל 010280		B	EPDM מוקצף	יח'	U22-06-100
206965	קוביה מוקצפת לפרופיל 010280		B	EPDM מוקצף	יח'	U22-06-100
206977	אטם נתיב עליון		MF	אלומיניום	יח'	U22-06-120
216202	אטם למרווח זיגוג 40 מ"מ לזכוכית 24 מ"מ		B	EPDM	מטר אורך	U22-06-130
206808	מברשת סנפיר 6.9*5.5 מ"מ לשולב 49 מ"מ		B	ניילון	מטר אורך	U22-06-140
208219	כולא כנף		B	PA 6	יח'	U22-06-060
208502	צינור ניקוז 14XD16 מ"מ		B	PP	יח'	U22-06-060
208507	קליפון להלבשה		B,W	PA	יח'	U22-06-070
208521	שסתום ניקוז		B	PA	יח'	U22-06-060
209171	מבלט אוניברסלי				יח'	U22-06-050
212207	ידית דמי		MF,R,S,A	זמק	יח	U22-06-060



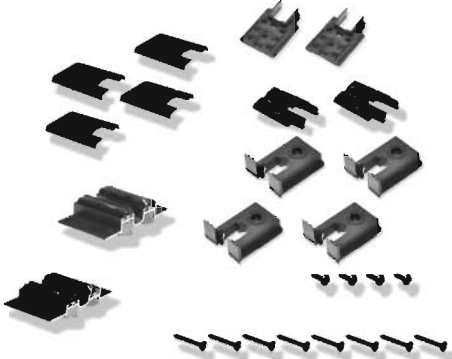
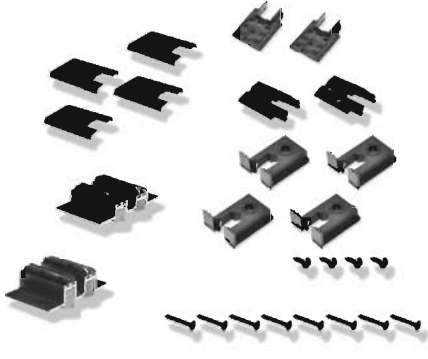



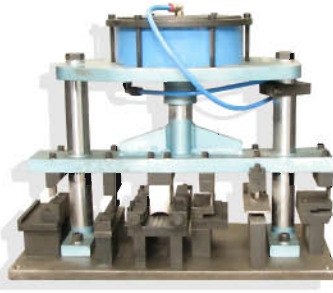

מק"ט	תאור	תמונה	ציפוי	חומר	יחידה	מס. עמוד בקטלוג
212345	סט מנגנון 2 נק' נעילה H600			פלב"מ	סט	U22-06-050
212346	סט מנגנון 2 נק' נעילה H1000			פלב"מ	סט	U22-06-050
212347	סט מנגנון 3 נק' נעילה H1800			פלב"מ	סט	U22-06-050
216900	אטם צורתי לפרופיל 010225		B	EPDM מזקצף	יח'	U22-06-100
216989	סט אטמי שליבה ומכסים למסילה 010369		B	PA 6	סט	U22-06-050
216967	אטם צורתי לפרופיל 010896		B	EPDM מזקצף	יח'	U22-06-100
216968	אטם צורתי לפרופיל 010889		B	EPDM מזקצף	יח'	U22-06-100
216990	סט אטמי שליבה ומכסים למסילה 010301		B	PA 6	סט	U22-06-070
216991	סט אטמי שליבה ומכסים למסילה 010370		B	PA 6	סט	U22-06-070
216975	קוביה מוקצפת		B	EPDM מזקצף	יח'	U22-06-110
216976	אטם צורתי לפרופיל 011000		B	EPDM מזקצף	יח'	U22-06-110
216977	אטם צורתי לפרופיל 011001		B	EPDM מזקצף	יח'	U22-06-110
208161	פקק לשולב מחוזק		B,W	PA 6	יח'	U22-06-070
208162	פקק לשולב מחוזק		B,W	PA 6	יח'	U22-06-070
208163	פקק לזקף מחוזק		B,W	PA 6	יח'	U22-06-070
208544	צינור ניקוז 23xD16 מ"מ		B	PP	יח'	U22-06-080
208548	צינור ניקוז 19xD16 מ"מ		B	PP	יח'	U22-06-080
206866	אטם צורתי לפרופיל 010285		B	EPDM מזקצף	יח'	U21-06-090
206867	אטם צורתי לפרופיל 010289		B	EPDM מזקצף	יח'	U21-06-090
206868	אטם צורתי לפרופיל 010286		B	EPDM מזקצף	יח'	U21-06-090
206869	אטם צורתי לפרופיל 010290		B	EPDM מזקצף	יח'	U21-06-090





מק"ט	תאור	תמונה	ציפוי	חומר	יחידה	מס. עמוד בקטלוג
206871	קוביה מוקצפת לפרופיל 010285		B	מזקצף	יח'	U21-06-090
206872	קוביה מוקצפת לפרופיל 010289		B	EPDM מזקצף	יח'	U21-06-090
206873	קוביה מוקצפת לפרופיל 010286		B	EPDM מזקצף	יח'	U21-06-090
206874	קוביה מוקצפת לפרופיל 010290		B	EPDM	יח'	U21-06-090



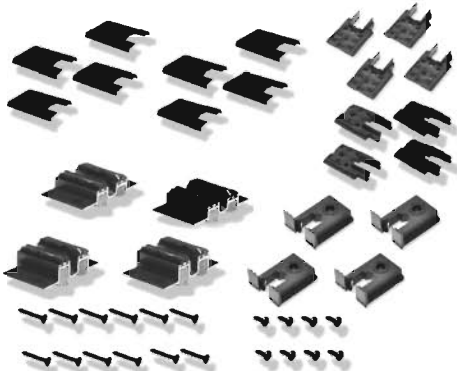
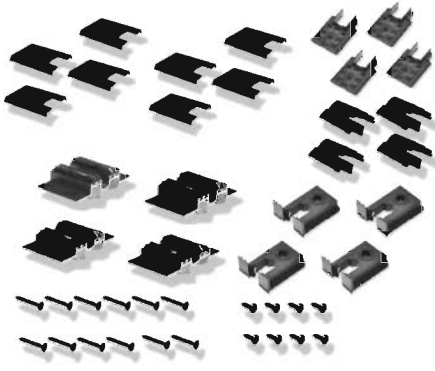
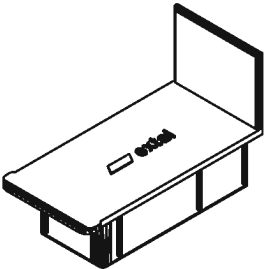
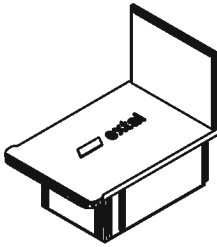
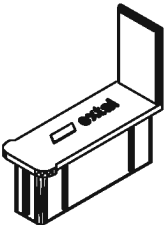

מקרא ציפויים:

B.....שחור
W.....לבן
R.....RAL
A.....אנודיז
S.....מיוחדים
MF.....כלא ציפוי

<p>סט אטמי שליבה ומכסים למסילה 010369</p>	<p>216989</p>	<p>216988</p>	<p>סט אטמי שליבה ומכסים למסילה 010241</p>
			
<p>ידית "MARTELLINA"</p>	<p>202292</p>	<p>212345</p>	<p>סט מנגנון 2 נק' נעילה H600</p>
			
<p>ידית "MARTELLINA" עם צילינדר</p>	<p>202293</p>	<p>212346</p>	<p>סט מנגנון 2 נק' נעילה H1000</p>
			
<p>מבלט אניברסלי</p>	<p>209171</p>	<p>212347</p>	<p>סט מנגנון 3 נק' נעילה H1800</p>
			
	<p>גרסה 1.2014 מס. עמוד U22-06-050 מס. קובץ 156U2201</p>	<p>אינדקס אביזרים</p>	<p>U22/U21</p>

<p>ידיית דמי</p>	<p>212207</p>	<p>202540</p>	<p>סט סגר+ידיית דמי</p>
			
<p>סט גלגל כפול מתכוונן</p>	<p>201841</p>	<p>201846</p>	<p>סט גלגל בודד מתכוונן</p>
<p>למשקל כנף עד 230 ק"ג</p> 		<p>למשקל כנף עד 65 ק"ג</p> 	
<p>כולא כנף</p>	<p>208219</p>	<p>201760</p>	<p>מעצור לכנף</p>
			
<p>שסתום ניקוז</p>	<p>208521</p>	<p>208502</p>	<p>צינור ניקוז 14XD16 מ"מ</p>
			
	<p>גרסה 1.2014 מס. עמוד U22-06-060 מס. קובץ 156U2201</p>		<p>אינדקס אביזרים U22/U21</p>

קליפון להלבשה	208507	203608	מרחקיה מתכוננת
			
סט אטמי שליבה ומכסים למסילה 010225	216990	216991	סט אטמי שליבה ומכסים למסילות 010370
			
פקק לשולב מקי"טים 010416,010510,010535	208161	208162	פקק לשולב מקי"טים 010820,010533,010574,010534
			
פקק לזקרב מקי"ט 010768	208163	201845	סט גלגלים לרשת
		<p>למשקל כנף עד 65 ק"ג</p> 	
 extal	<p>גרסה 1.2014 מס. עמוד U22-06-070 מס. קובץ 156U2201</p>		<p>אינדקס אביזרים U22/U21</p>

<p>ידיית מכופפת</p>	<p>222007</p>	<p>222008</p>	<p>ידיית מכופפת</p>
			
<p>צינור ניקוד 23XD16 מ"מ</p>	<p>208544</p>	<p>208548</p>	<p>צינור ניקוד 19XD16 מ"מ</p>
			
	<p>גרסה 1.2014 מס. עמוד U22-06-080 מס. קובץ 156U2201</p>	<p>אינדקס אביזרים</p>	<p>U22/U21</p>

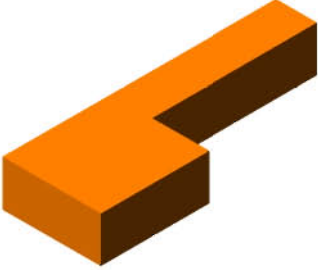
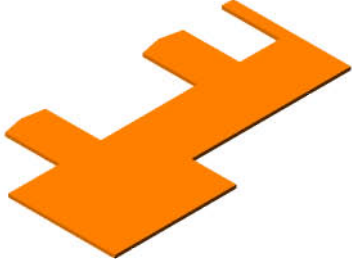
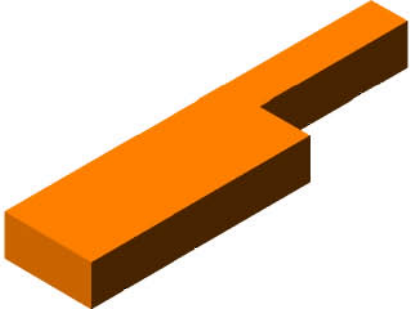
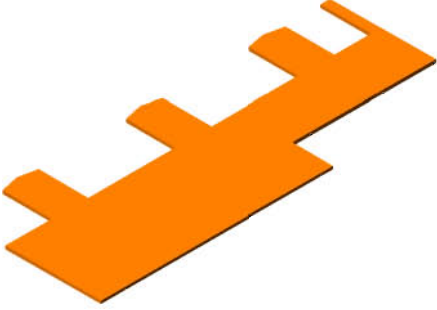
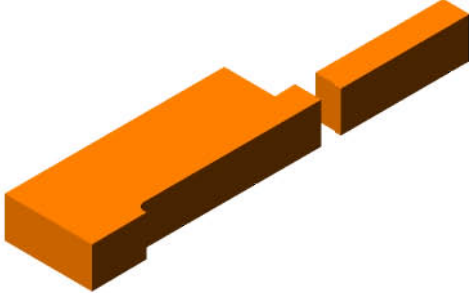
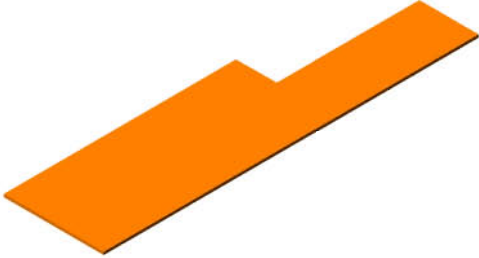
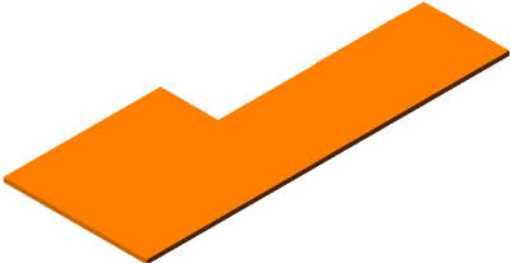
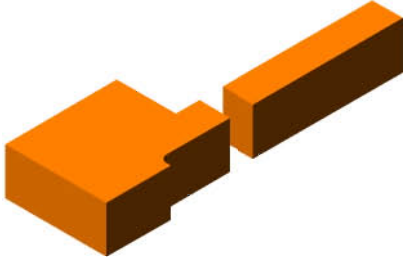

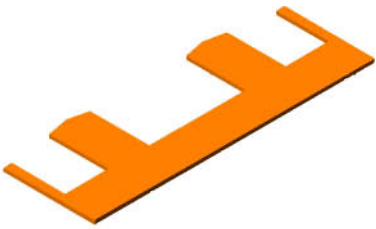
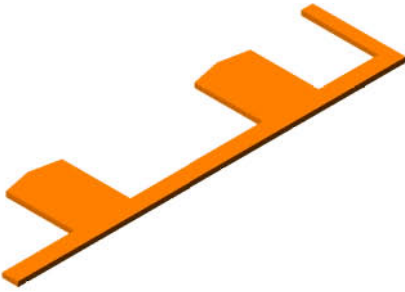
קובייה מוקצפת לפרופיל 010285	206871	206866	אטם צורתו לפרופיל 010285
			
קובייה מוקצפת לפרופיל 010286	206873	206868	אטם צורתו לפרופיל 010286
			
קובייה מוקצפת לפרופיל 010290	206874	206869	אטם צורתו לפרופיל 010290
			
אטם צורתו לפרופיל 010289	206867	206872	קובייה מוקצפת לפרופיל 010289
			

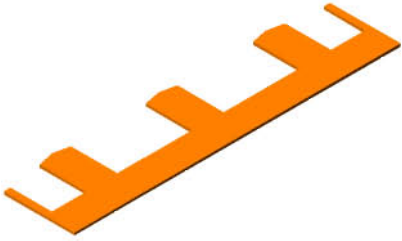
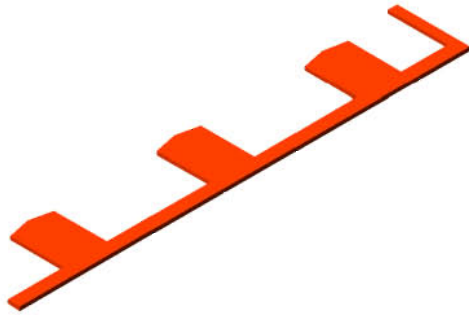
010896	אטם צורתי לפרופיל	216967	206863	010241	אטם צורתי לפרופיל
					

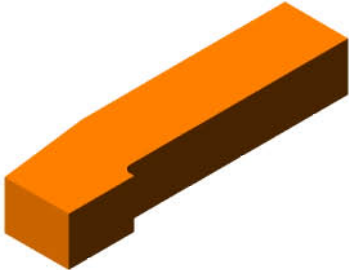
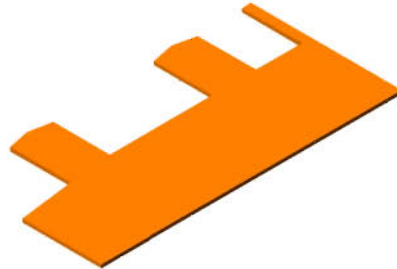
010889	אטם צורתי לפרופיל	216968	216900	010225	אטם צורתי לפרופיל
					

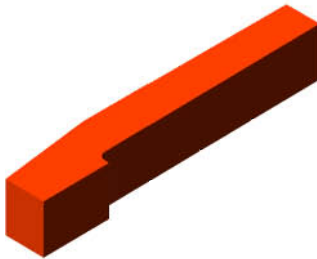
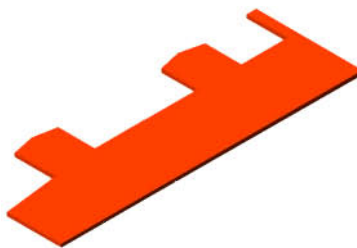
010280	קוביה מוקצפת לפרופיל	206965	206964	010280	אטם צורתי לפרופיל
					

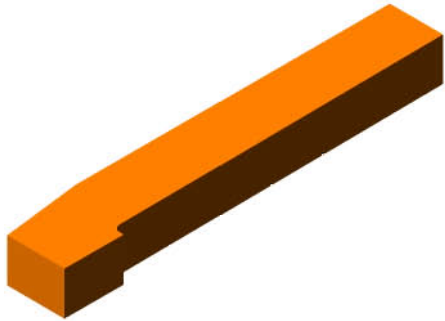
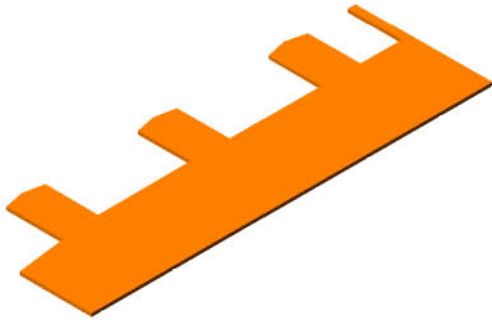
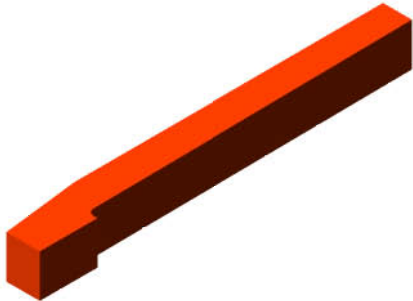
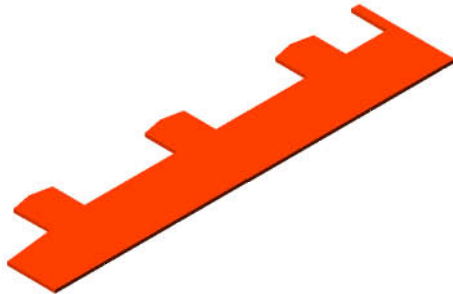
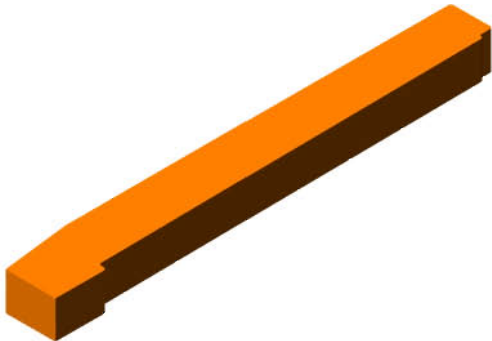
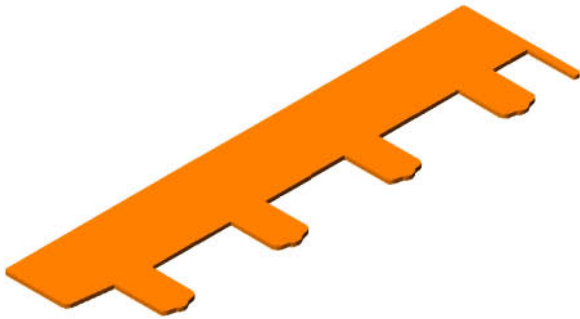



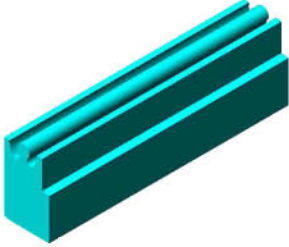
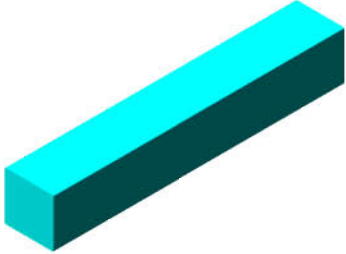

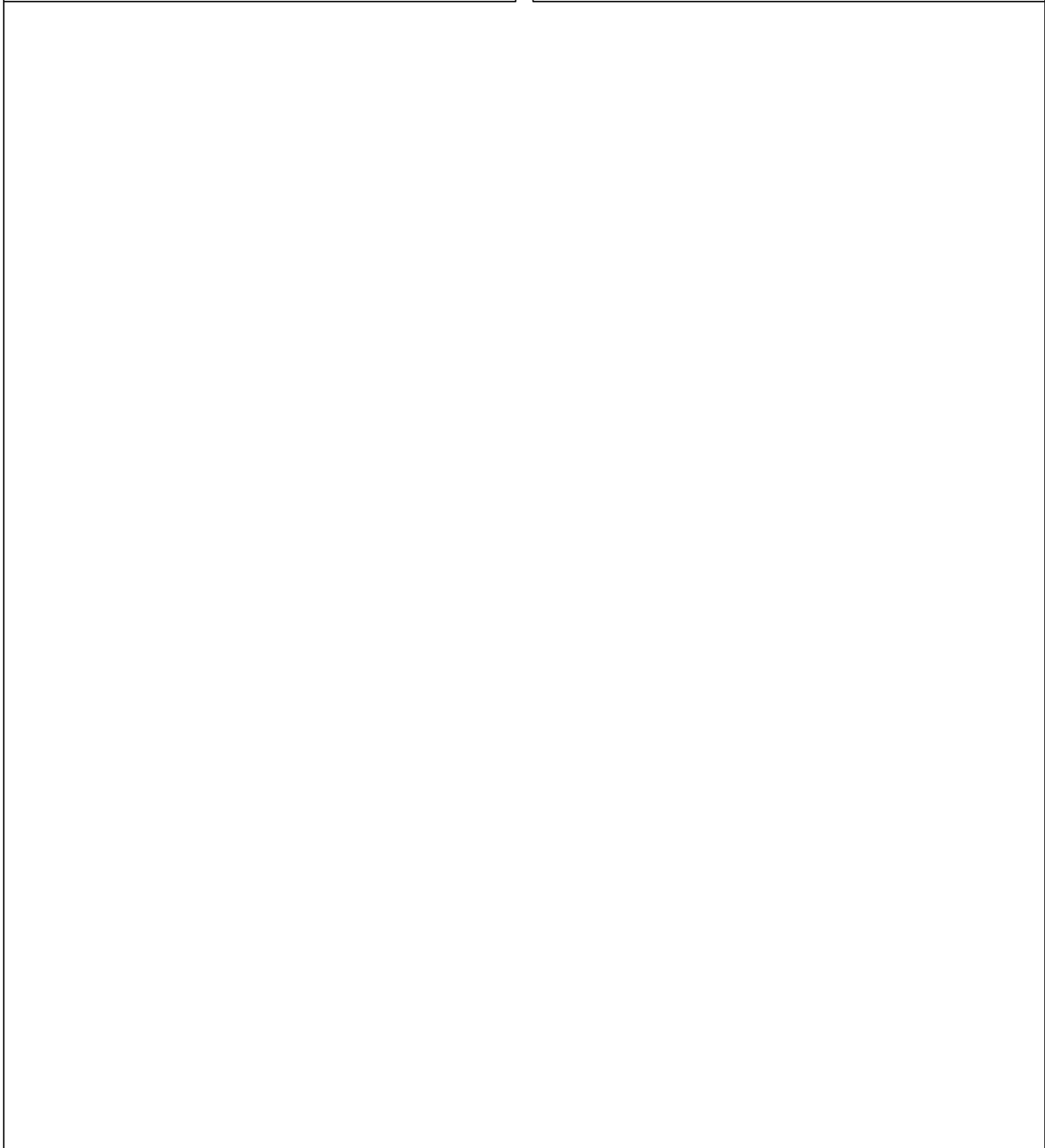





010369	קוביה מוקצפת לפרופיל	206887	206886	010369	אטם צורתי לפרופיל
					





קובייה מוקצפת לפרופיל 010301	206870	206865	אטם צורתי לפרופיל 010301
			
קובייה מוקצפת לפרופיל 010370	206889	206888	אטם צורתי לפרופיל 010370
			
קובייה מוקצפת	216975	216976	אטם צורתי לפרופיל 011000
			
	216977	אטם צורתי לפרופיל 011001	
	גרסה 1.2014 מס. עמוד U22-06-110 מס. קובץ 156U2203	אינדקס אביזרים	U22/U21

אטם נתיב עליון	206977	206885	אטם נתיב תחתון
			



 extal	גרסה 1.2014 מס. עמוד U22-06-120 מס. קובץ 156U2203	אינדקס אביזרים	U22/U21
---	---	----------------	---------

אטם למרווח זיגוג 49 מ"מ לזכוכית 39 מ"מ	206160	206157	אטם למרווח זיגוג 49 מ"מ לזכוכית 43 מ"מ
			
אטם למרווח זיגוג 40 מ"מ לזכוכית 32 מ"מ	206158	206235	אטם למרווח זיגוג 44 מ"מ לזכוכית 37 מ"מ
			
אטם למרווח זיגוג 40 מ"מ לזכוכית 24 מ"מ	216202	206531	גומי לרשת
			
אטם זיגוג פנימי 2 מ"מ	206203	206201	אטם זיגוג פנימי 6 מ"מ
			
אטם זיגוג פנימי 4 מ"מ	206204	206205	אטם זיגוג פנימי 5 מ"מ
			
		206206	אטם זיגוג פנימי 3 מ"מ
			
	גרסה 1.2014 מס. עמוד U22-06-130 מס. קובץ 156U2204	רשימת אטמים	U22/U21

מברשת סנפיר לאגף 6.9/8 מ"מ	206823	206813	מברשת סנפיר לשולב 6.9/7 מ"מ
			
		206808 מברשת סנפיר לשולב 6.9/5.5 מ"מ 010338 לשולב: 010510 010533 010534 010535	
 extal	1.2014 גרסה U22-06-140 מס. עמוד 156U2204 מס. קובץ	רשימת אטמים	U22/U21