

פרק 2 - חתכים

M050-02-010 קיר מסך כללי - אפיון
M050-02-020 קיר מסך כללי - עמודים
M050-02-040 קיר מסך כללי - עמודים מעוצבים
M050-02-050 קיר מסך כללי - קורות
M050-02-060 קיר מסך כללי - מכסים מעוצבים לקורות - פנים
M050-02-070 קיר מסך כללי - מכסים מעוצבים לקורות - חוץ
M050-02-080 קיר מסך Mrg חתך אופקי - זיגוג זכוכית מונוליתית
M050-02-090 קיר מסך Mrg חתך אנכי - זיגוג זכוכית מונוליתית
M050-02-100 קיר מסך Mrg קעור חתך אופקי - זיגוג זכוכית מונוליתית
M050-02-110 קיר מסך Mrg חתך אופקי בעמוד - זיגוג זכוכית בידודית
M050-02-120 קיר מסך Mrg חתך אנכי בקורה - זיגוג זכוכית בידודית
M050-02-130 קיר מסך Mrg חתך אופקי בעמוד מכסה דמוי Mfg - זיגוג זכוכית בידודית
M050-02-140 קיר מסך Mrg חתך אנכי בעמוד מכסה דמוי Mfg - זיגוג זכוכית בידודית
M050-02-150 קיר מסך Mrg קמור חתך אופקי - זיגוג זכוכית בידודית
M050-02-160 קיר מסך Mrg חתך אופקי באזור תא אטום - זיגוג זכוכית בידודית
M050-02-170 קיר מסך Mrg חתך אנכי באזור תא אטום - זיגוג זכוכית בידודית
M050-02-180 קיר מסך Mrg חתך אנכי באזור תא אטום - זיגוג עם צלון פנימי
M050-02-190 קיר מסך Mrg חתך אופקי באזור תא אטום - זיגוג עם צלון פנימי
M050-02-200 קיר מסך Mrg חתך אופקי - עמוד פינתי 90° אופציה 1
M050-02-210 קיר מסך Mrg חתך אופקי - עמוד פינתי 90° אופציה 2
M050-02-220 קיר מסך Mrg חתך אופקי עמוד פינתי 135° - זכוכית מונוליתית
M050-02-230 קיר מסך Mrg חתך אופקי עמוד פינתי 135° - זכוכית בידודית
M050-02-240 קיר מסך Mrg חתך אנכי באזור שינוי מישור - זיגוג זכוכית בידודית
M050-02-260 קיר מסך Mrg חתך אופקי - שילוב עם דלת U12
M050-02-280 קיר מסך Mrg חתך אופקי - שילוב עם דלת U12h
M050-02-290 קיר מסך Mrg חתך אופקי - זיגוג זכוכית מונוליתית
M050-02-300 קיר מסך Mrg חתך אנכי באזור תא אטום - זיגוג זכוכית מונוליתית

פרק 2 - חתכים

M050-02-310	קיר מסך Msg חתך אופקי - זיגוג זכוכית מונוליתית.
M050-02-320	קיר מסך Msg חתך אנכי - זיגוג זכוכית מונוליתית.
M050-02-330	קיר מסך Msg חתך אנכי בעמוד - זיגוג זכוכית בידודית.
M050-02-340	קיר מסך Msg חתך אופקי בעמוד - זיגוג זכוכית בידודית.
M050-02-350	קיר מסך Msg חתך אנכי בעמוד - זיגוג זכוכית בידודית.
M050-02-360	קיר מסך Msg חתך אופקי בעמוד - זיגוג זכוכית בידודית.
M050-02-370	קיר מסך Msg חתך אנכי באזור תא אטום - זיגוג זכוכית בידודית.
M050-02-380	קיר מסך Msg חתך אופקי באזור תא אטום - זיגוג זכוכית בידודית.
M050-02-390	קיר מסך Msg חתך אנכי באזור תא אטום - זיגוג זכוכית בידודית.
M050-02-410	קיר מסך Msg חתך אופקי - זיגוג זכוכית בידודית.
M050-02-420	קיר מסך Msg חתך אנכי - זיגוג זכוכית בידודית.
M050-02-430	קיר מסך Msg גרסה 1 חתך אופקי - זיגוג זכוכית מונוליתית.
M050-02-440	קיר מסך Msg גרסה 1 חתך אנכי - זיגוג זכוכית מונוליתית.
M050-02-450	קיר מסך Msg גרסה 1 חתך אופקי באזור תא אטום - זכוכית מונוליתית.
M050-02-460	קיר מסך Msg גרסה 1 חתך אנכי באזור תא אטום - זכוכית בידודית.
M050-02-470	קיר מסך Msg גרסה 2 חתך אופקי באזור תא אטום - זכוכית מונוליתית.
M050-02-480	קיר מסך Msg גרסה 2 חתך אנכי באזור תא אטום - שילוב פח מרוכב.
M050-02-490	קיר מסך Msg חתך אופקי באזור תא אטום - שילוב פח מרוכב.
M050-02-500	קיר מסך Msg קמור חתך אופקי - זיגוג זכוכית מונוליתית.
M050-02-510	קיר מסך Msg חתך אופקי - עמוד פינתי 90°.
M050-02-520	קיר מסך Msg חתך אנכי - זיגוג זכוכית מונוליתית.
M050-02-530	קיר מסך Msg חתך אנכי - זיגוג זכוכית מונוליתית.
M050-02-540	קיר מסך Msg חתך אופקי - זיגוג זכוכית מונוליתית.
M050-02-550	קיר מסך Msg חתך אנכי באזור תא אטום - זכוכית עם צלון פנימי.
M050-02-560	קיר מסך Msg חתך אופקי באזור תא אטום - זכוכית עם צלון פנימי.
M050-02-570	קיר מסך Msg חתך אופקי - קורה שלישית.
M050-02-580	קיר מסך Msg חתך אנכי - קורה שלישית.

פרק 2 - חתכים

M050-02-590 קיר מסך Msg חתך אופקי - קורה שלישית
M050-02-600 קיר מסך Mfg חתך אנכי באזור תא אטום - זיגוג זכוכית מונוליטית
M050-02-610 קיר מסך Mfg חתך אופקי באזור תא אטום - זיגוג זכוכית מונוליטית
M050-02-620 קיר מסך Mfg חתך אנכי בקצה קיר - זיגוג זכוכית מונוליטית
M050-02-630 קיר מסך Mfg חתך אופקי בקצה קיר - זיגוג זכוכית מונוליטית
M050-02-640 קיר מסך Mfg חתך אנכי - זיגוג זכוכית בידודית הדבקת סרט VHB
M050-02-650 קיר מסך Mfg חתך אופקי בחלון סמוי - זיגוג זכוכית מונוליטית
M050-02-660 קיר מסך Mfg חתך אנכי באזור תא אטום - זיגוג זכוכית מונוליטית
M050-02-670 קיר מסך Mfg חתך אופקי באזור תא אטום - זיגוג זכוכית מונוליטית
M050-02-680 קיר מסך Mfg חתך אנכי בקצה הקיר - זיגוג זכוכית מונוליטית
M050-02-690 קיר מסך Mfg חתך אופקי בקצה הקיר - זיגוג זכוכית מונוליטית
M050-02-700 קיר מסך כללי מערכת הצללה - אופציה 1
M050-02-710 קיר מסך כללי מערכת הצללה - אופציה 2
M050-02-720 קיר מסך כללי מערכת הצללה - אופציה 3
M050-02-730 קיר מסך כללי מערכת הצללה - מחזיק הצללה רב תכליתי

MATRIX 50

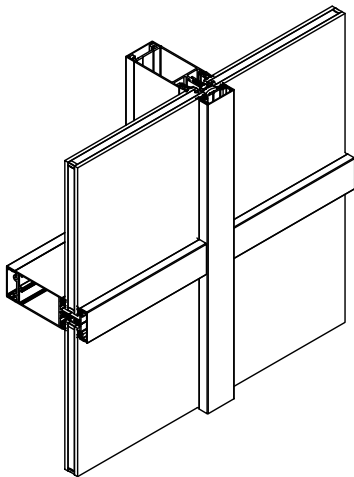

MATRIX Mrg
(regular glazing)

קיר מסך עם סרגלי זיגוג ומכסים לכוון אופקי ואנכי. קיר מסך במראה רשת הכולל סרגלי זיגוג אופקיים ואנכיים. כיסויי אלומיניום המכסים את סרגלי הזיגוג ניתנים לעיצוב על פי דרישה ומאפשרים עיצוב שונה מבפנים ומבחוץ.

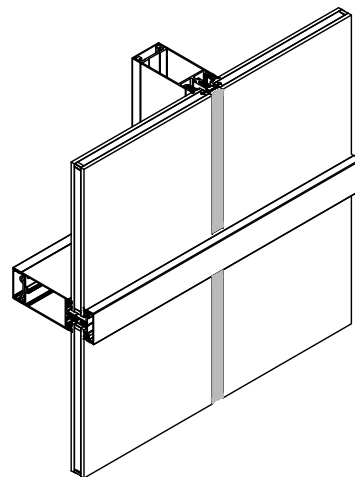

MATRIX Msg
(semi structural glazing)

קיר מסך עם סרגלי זיגוג. לכוון אחד אופקי או אנכי ותפר סיליקון לכוון שני.

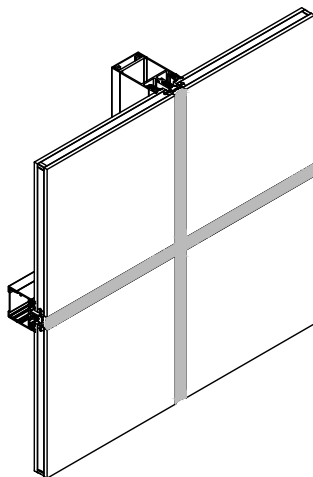

MATRIX Msg
(structural glazing)

קיר מסך ללא סרגלי זיגוג, עם תפר סיליקון בין הזכוכיות לשני הכיוונים.

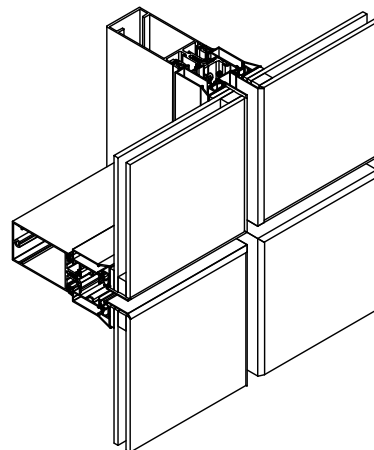

MATRIX Mfg
(frame glazing)

קיר מסך עם הדבקה סטרוקטורלית של הזכוכית על גבי מסגרות מפרופיל אלומיניום וחיבור מכאני של המסגרות לשלד קיר המסך.

MATRIX 50

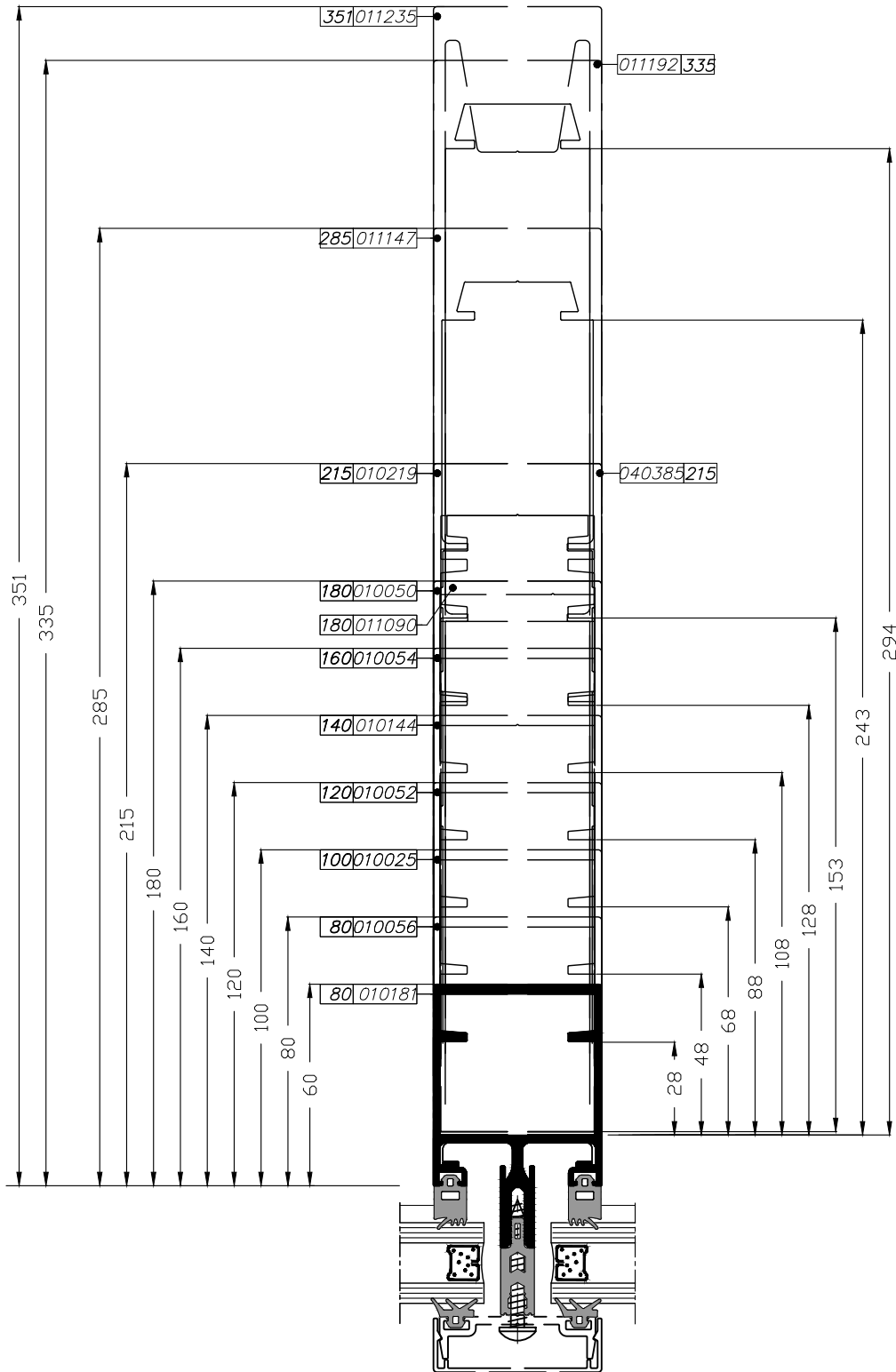

קנ"מ 1:2



גרסה 01.01.2018
 מס. עמוד M050-02-020
 מס. קובץ 172001

קיר מסר
 נמודים

M50

MATRIX 50

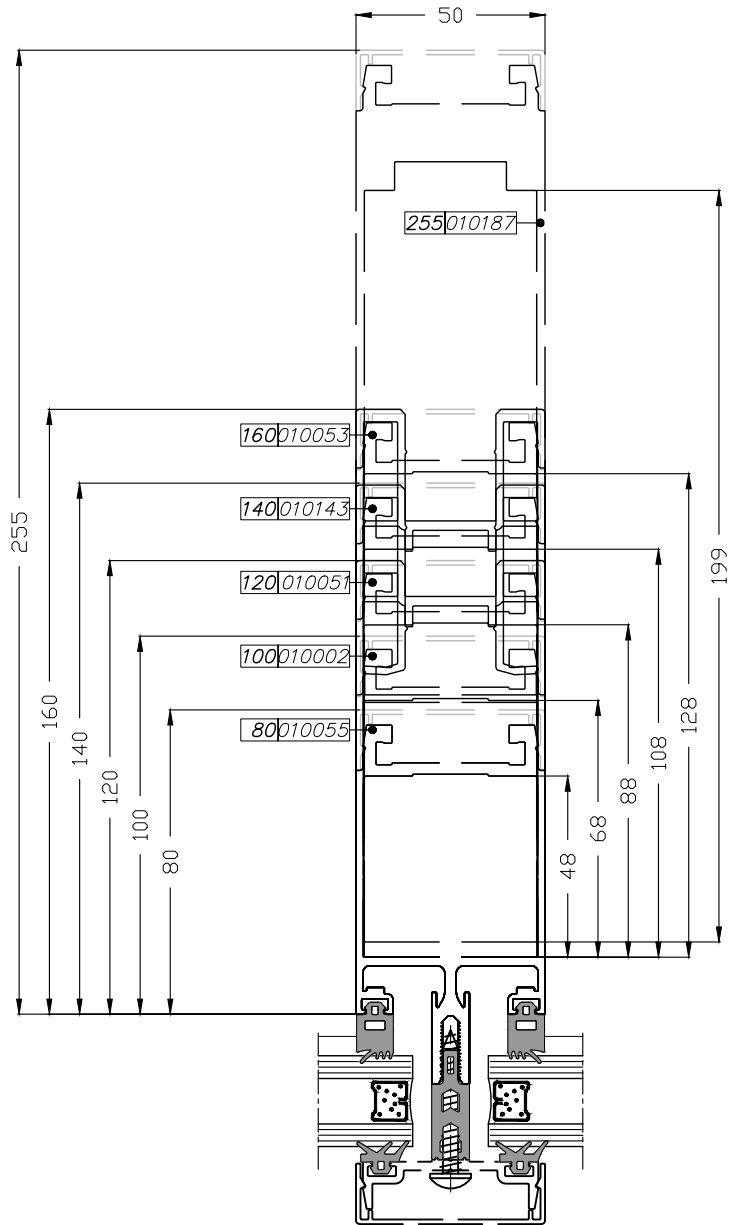

קנ"מ 1:2



גרסה 01.01.2018
 מס. עמוד M050-02-030
 מס. קובץ 172001

קיר מסר
 נמודים

M50

MATRIX 50

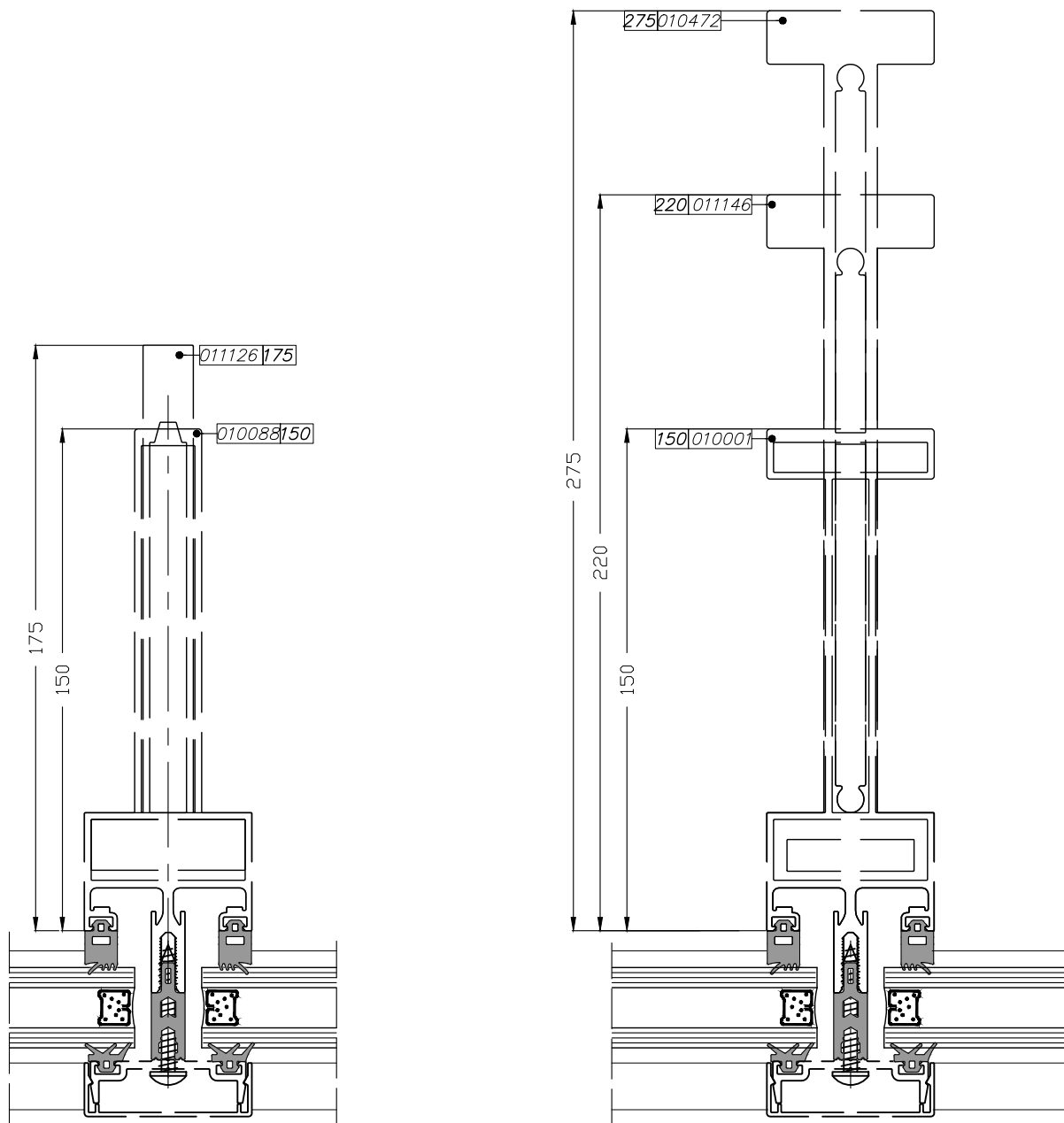

ק"מ 1:2

 extal

גרסה 01.01.2018
 מס. עמוד M050-02-040
 מס. קובץ 172001

קיר מסך
 עמודים מעוצבים

M50

MATRIX 50

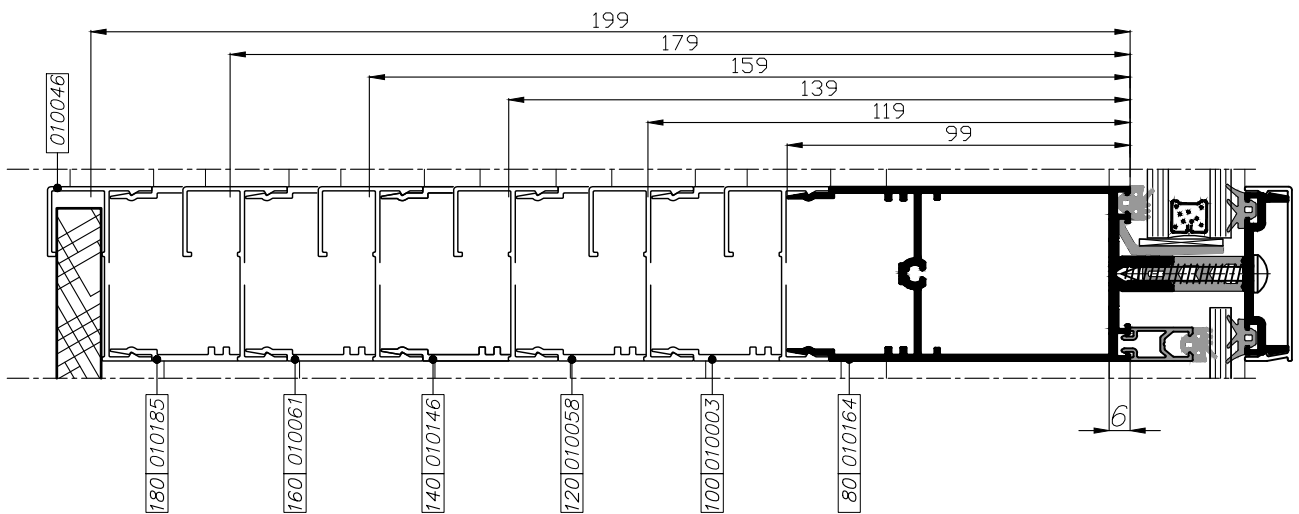
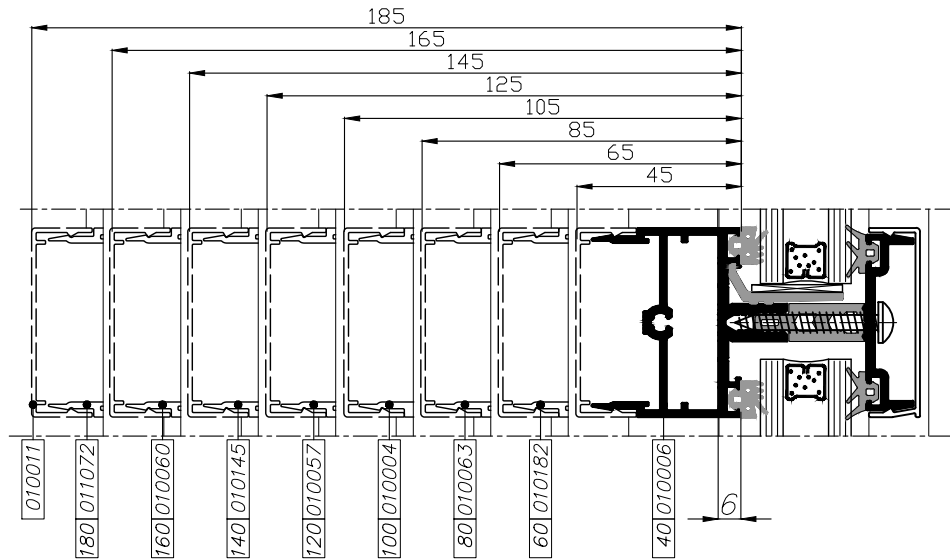
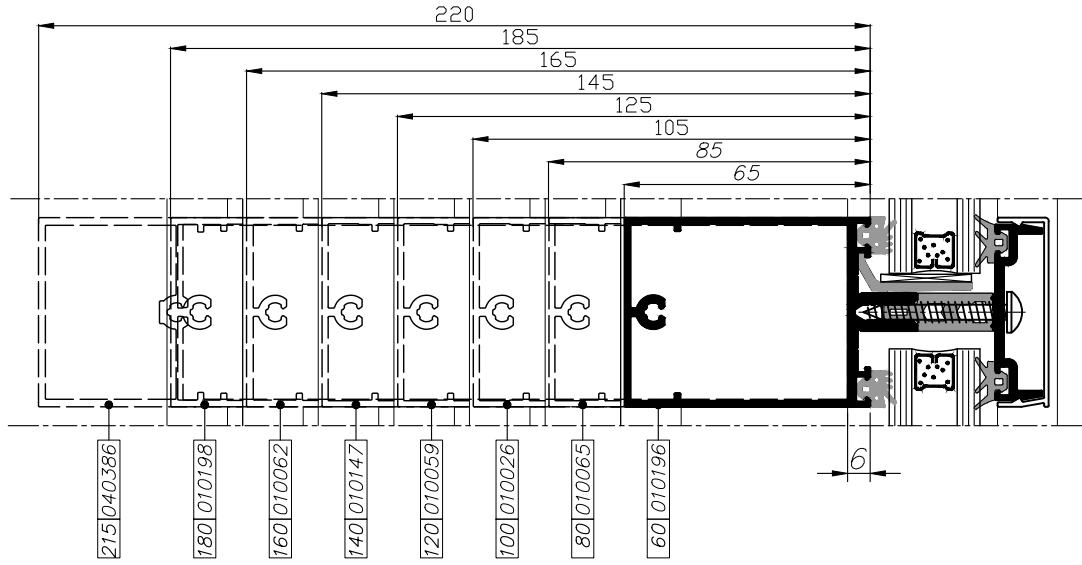

קנ"מ 1:2

MATRIX 50

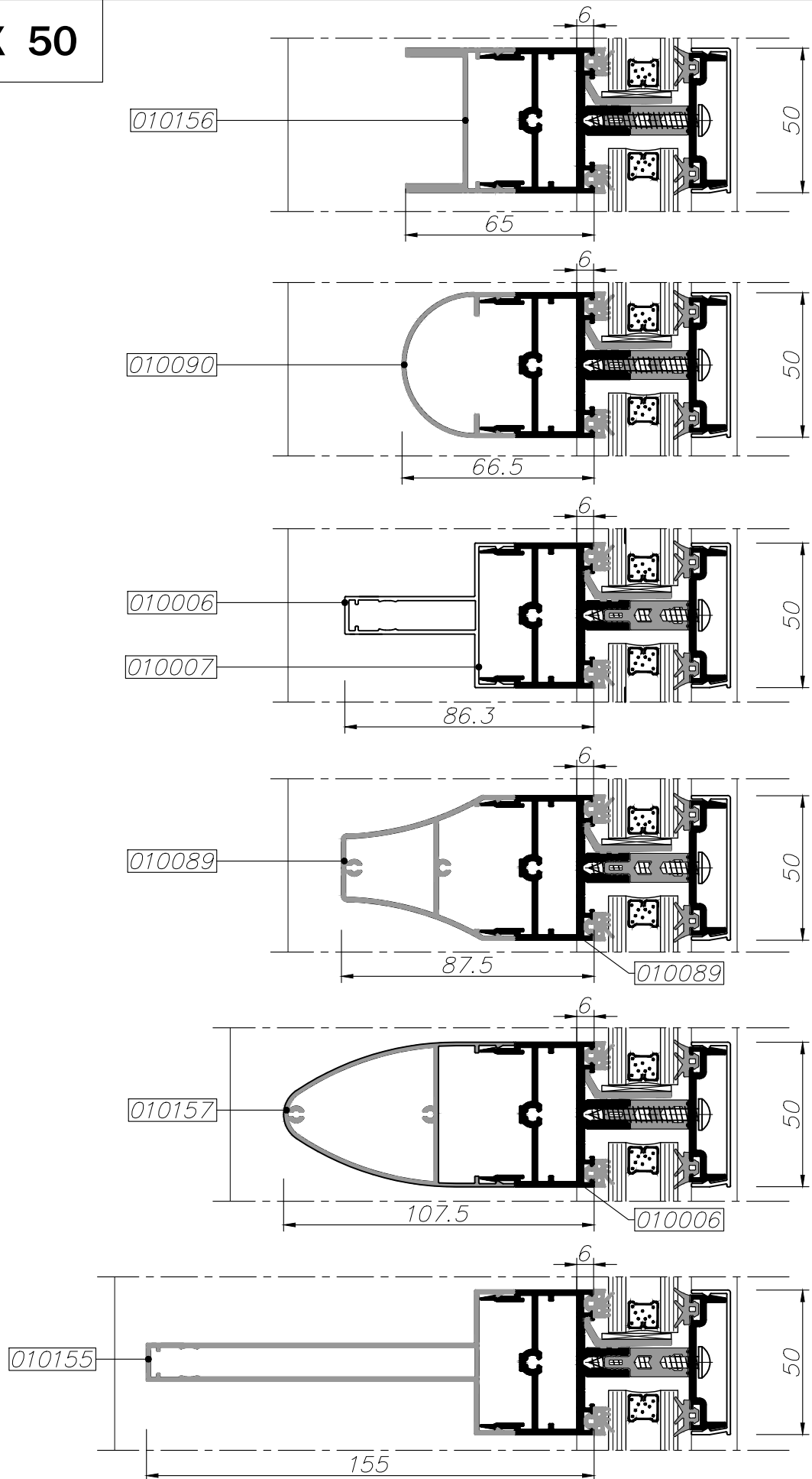

קנ"מ 1:2

MATRIX 50

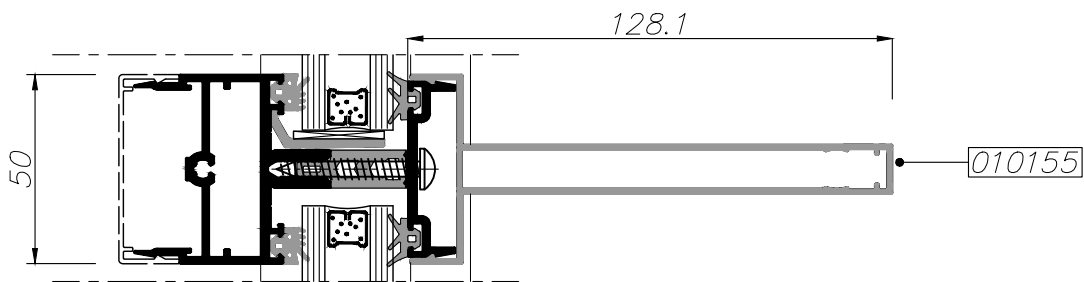
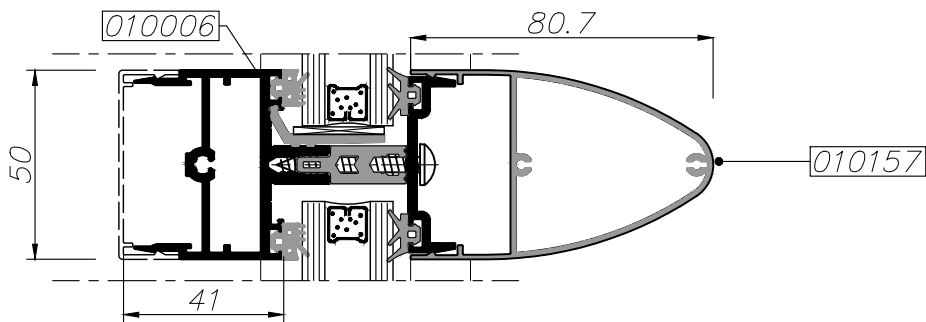
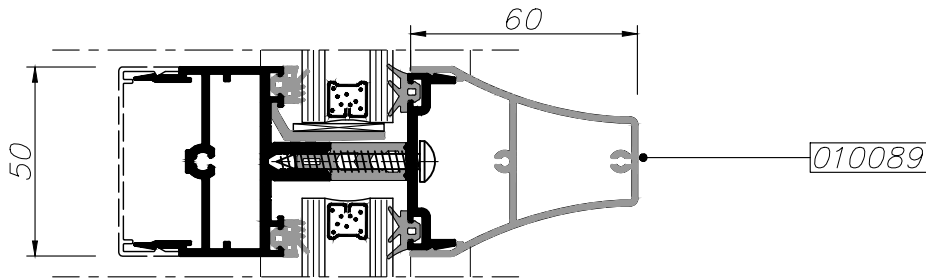
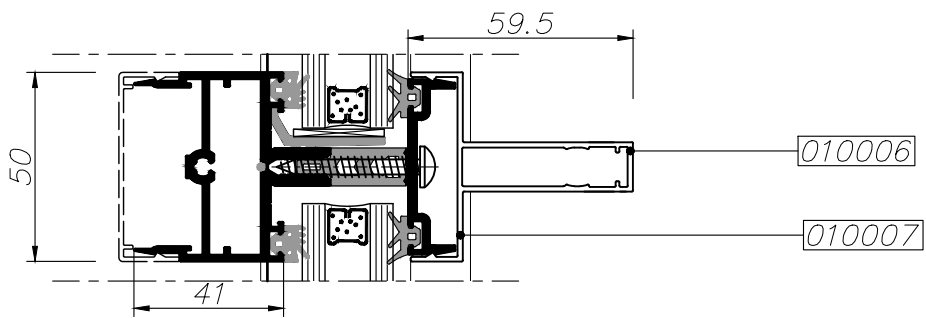
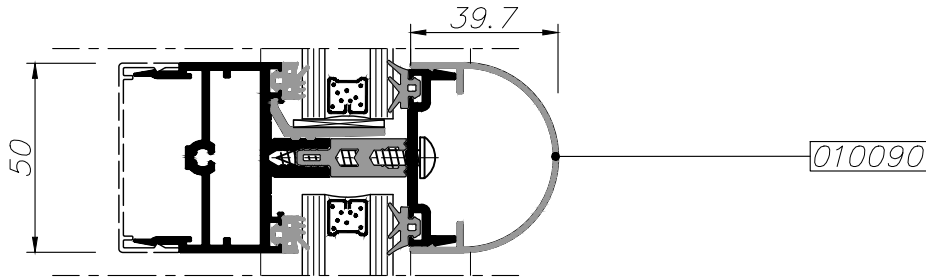
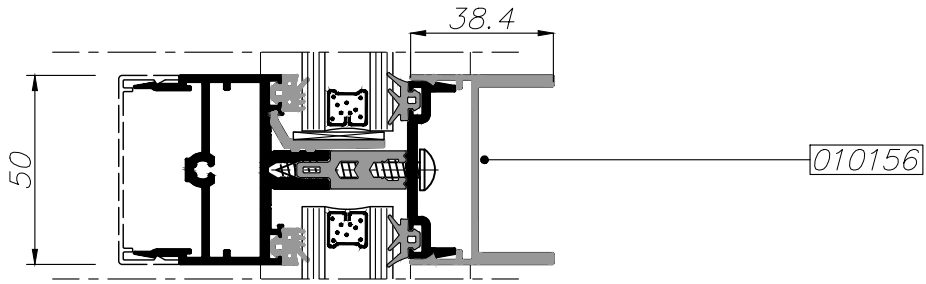

קני"מ 1:2

	<p>גרסה 01.01.2018 מס. עמוד M050-02-070 מס. קובץ 172002</p>	<p>קיר מסך מכסים מעוצבים לקורות-חוגן</p>	<p>M50</p>
---	---	---	------------

Mrg

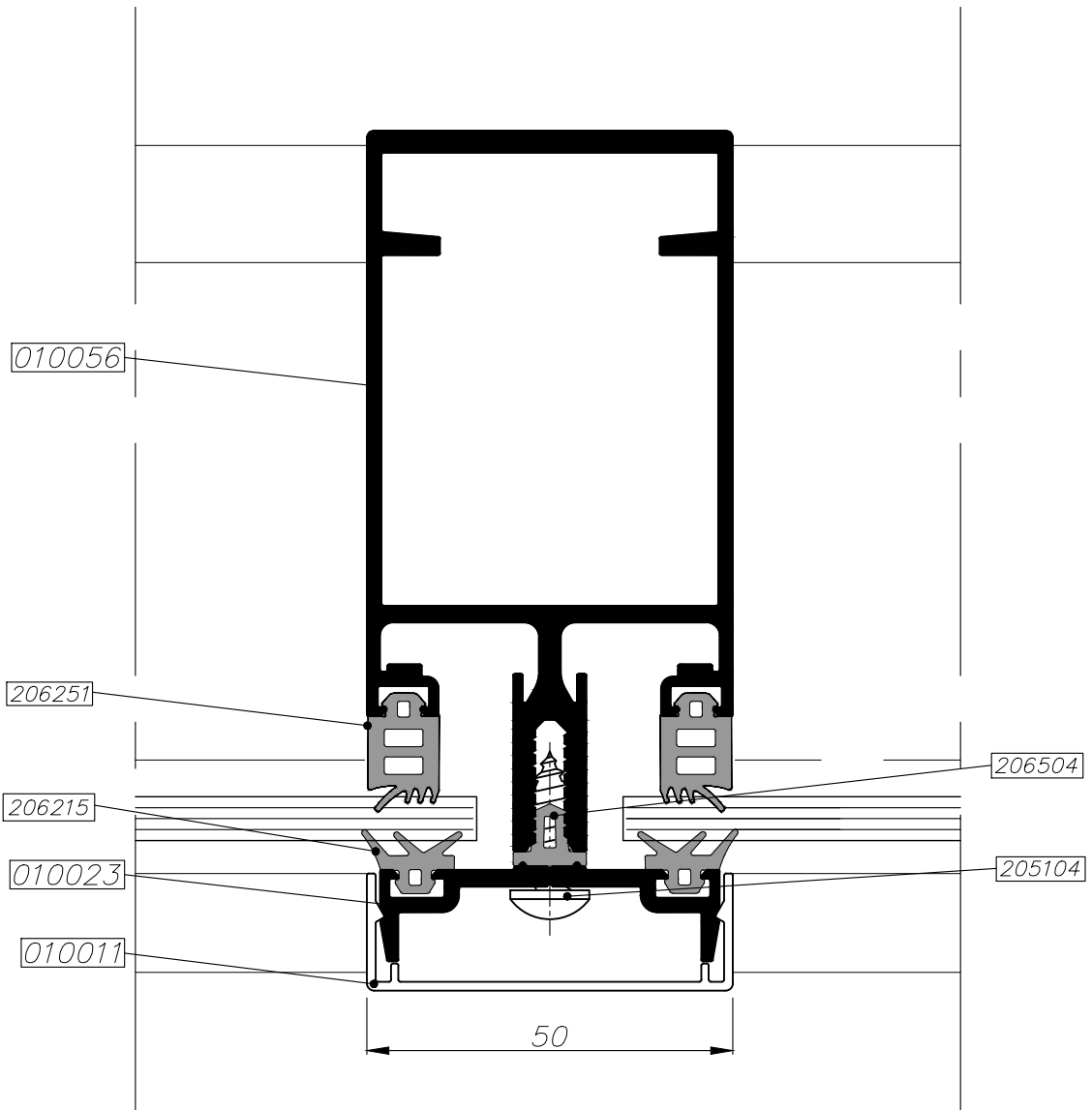
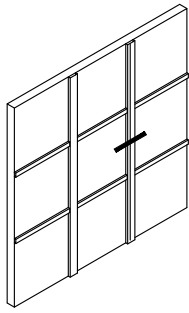

לבחירת אטמים בהתאם לעובי הזנוכית
ראה פרק 3 עמוד 130-03-050M

 extal

גרסה 01.01.2018
מס. עמוד M050-02-080
מס. קובץ 172003

קיר מסך
חתך אופקי
זיגוג זנוכית מונוליטית

M50

Mrg

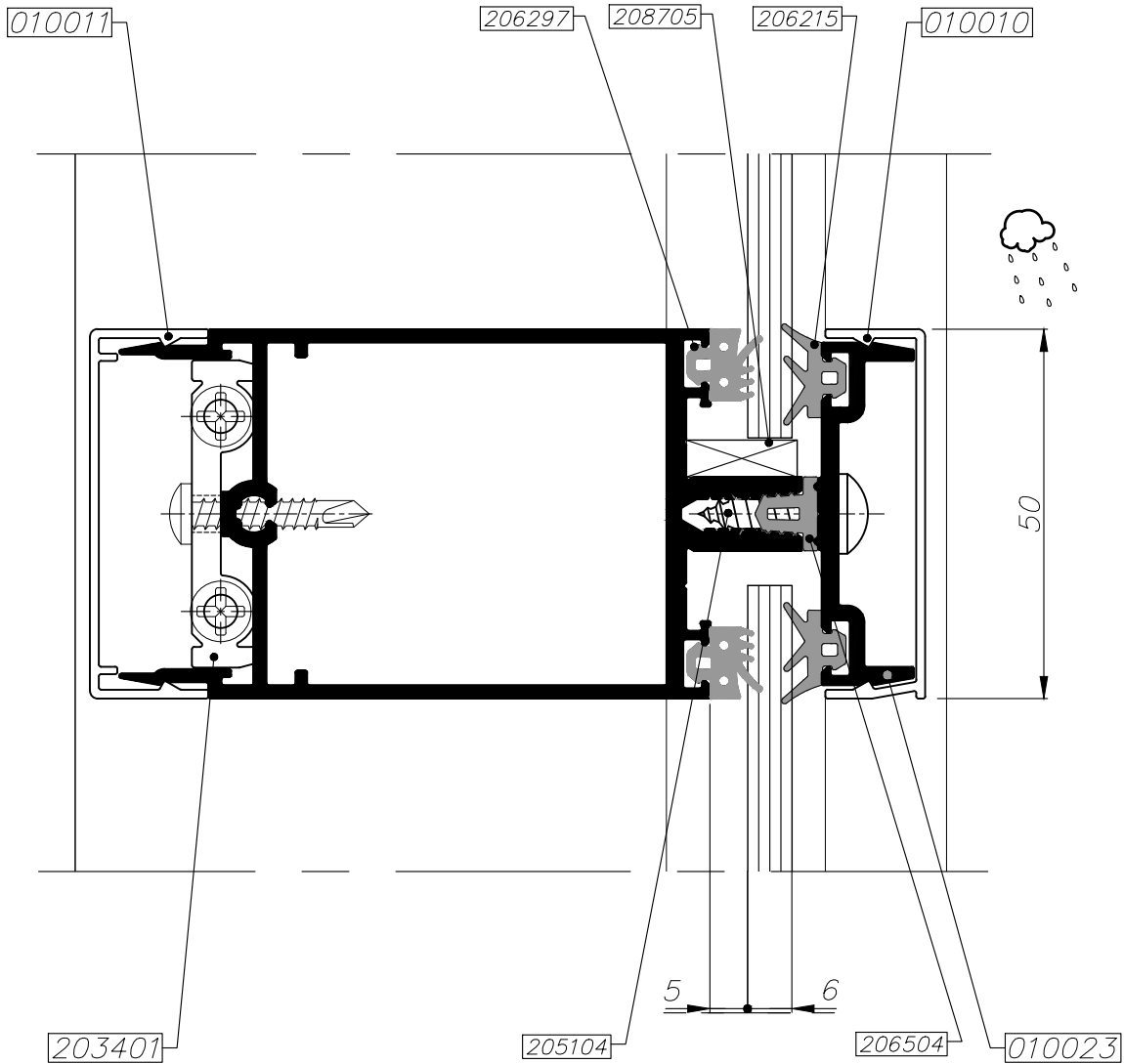
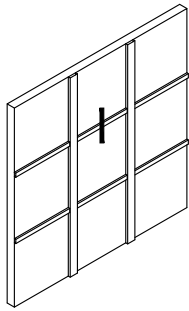

לבחירת אטמים בהתאם לעובי הזכוכית
ראה פרק 3 עמוד M050-03-130

 extal

גרסה 01.01.2018
מס. עמוד M050-02-090
מס. קובץ 172003

קיר מסך
חתר אנכי
דיגוג זכוכית מונוליטית

M50

Mrg

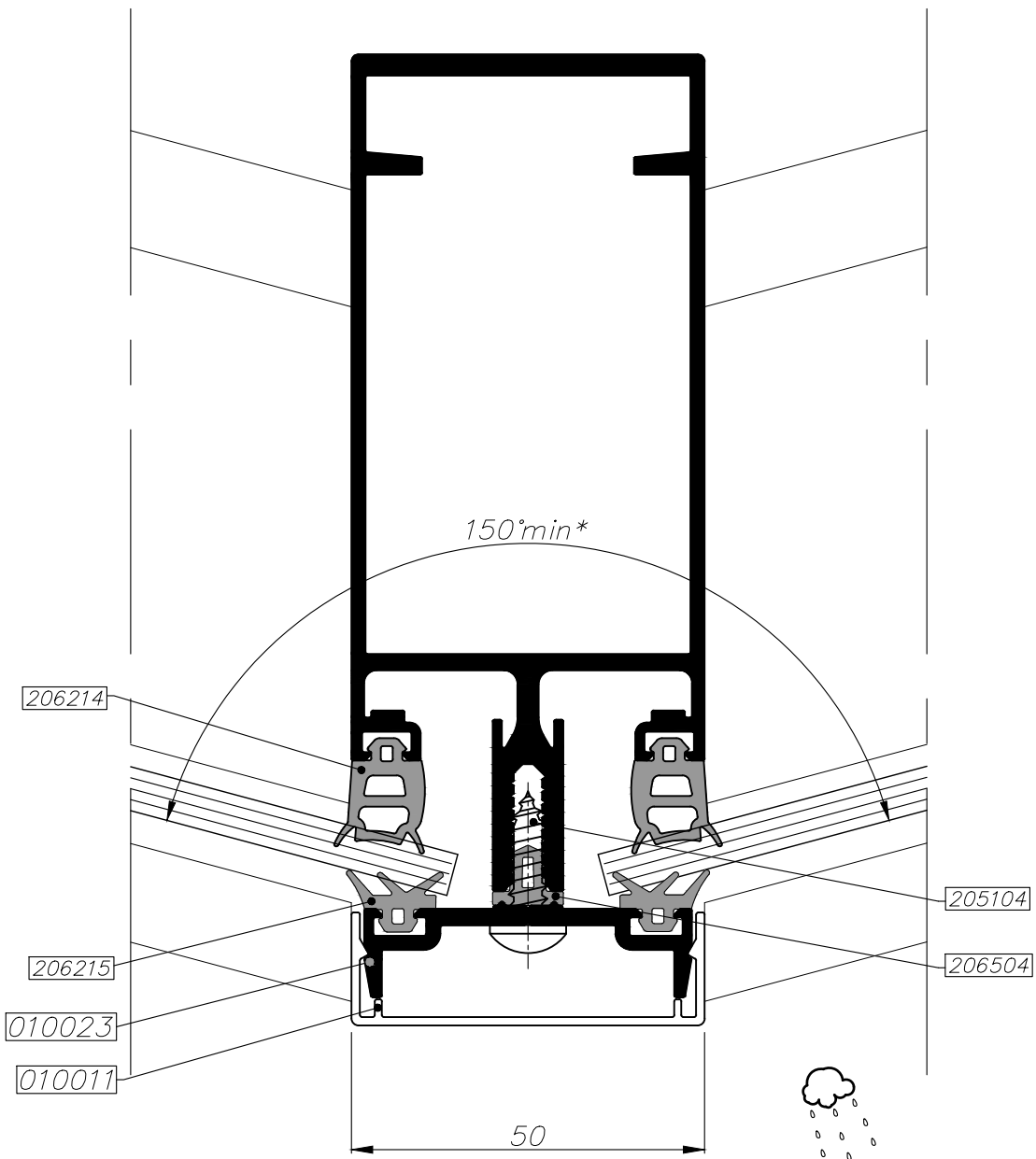
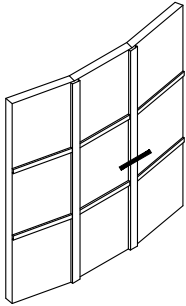

*ניתן לבצע פינוי בקורה בעזרת מבלט מ"קט: 209134. עד 160°

 extal

גרסה 01.01.2018
מס. עמוד M050-02-100
מס. קובץ 172003

קיר מסך קעור
חתך אופקי
זיגוג זכוכית מונוליתית

M50

Mrg

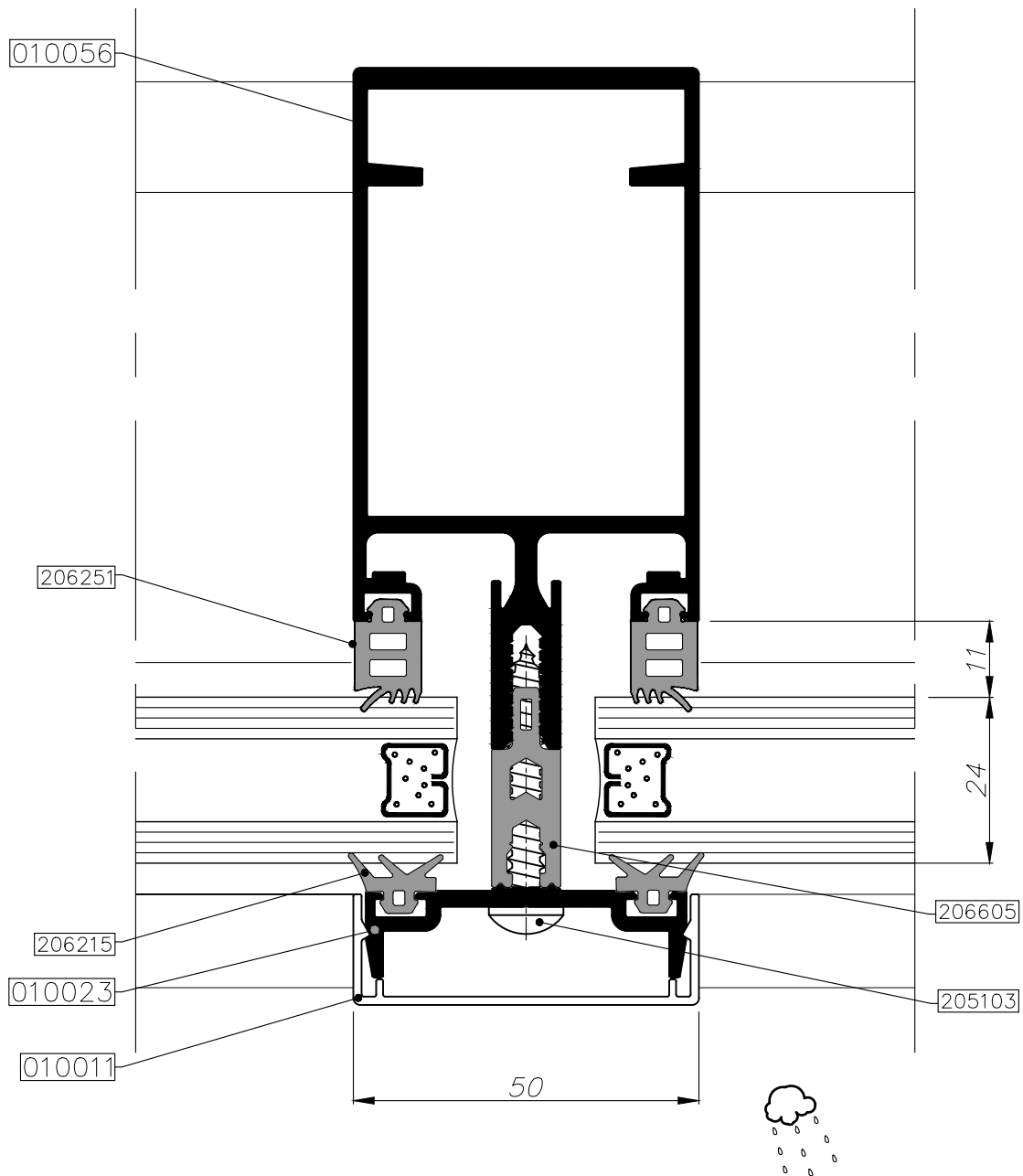
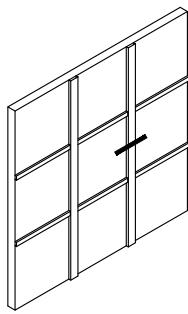

לבחירת אטמים בהתאם לעובי הזכוכית
ראה פרק 3 עמוד M050-03-140

 extal

גרסה 01.01.2018
מס. עמוד M050-02-110
מס. קובץ 172004

קיר מסך
חתך אופקי בעמוד
זיגוג זכוכית בידודית

M50

Mrg

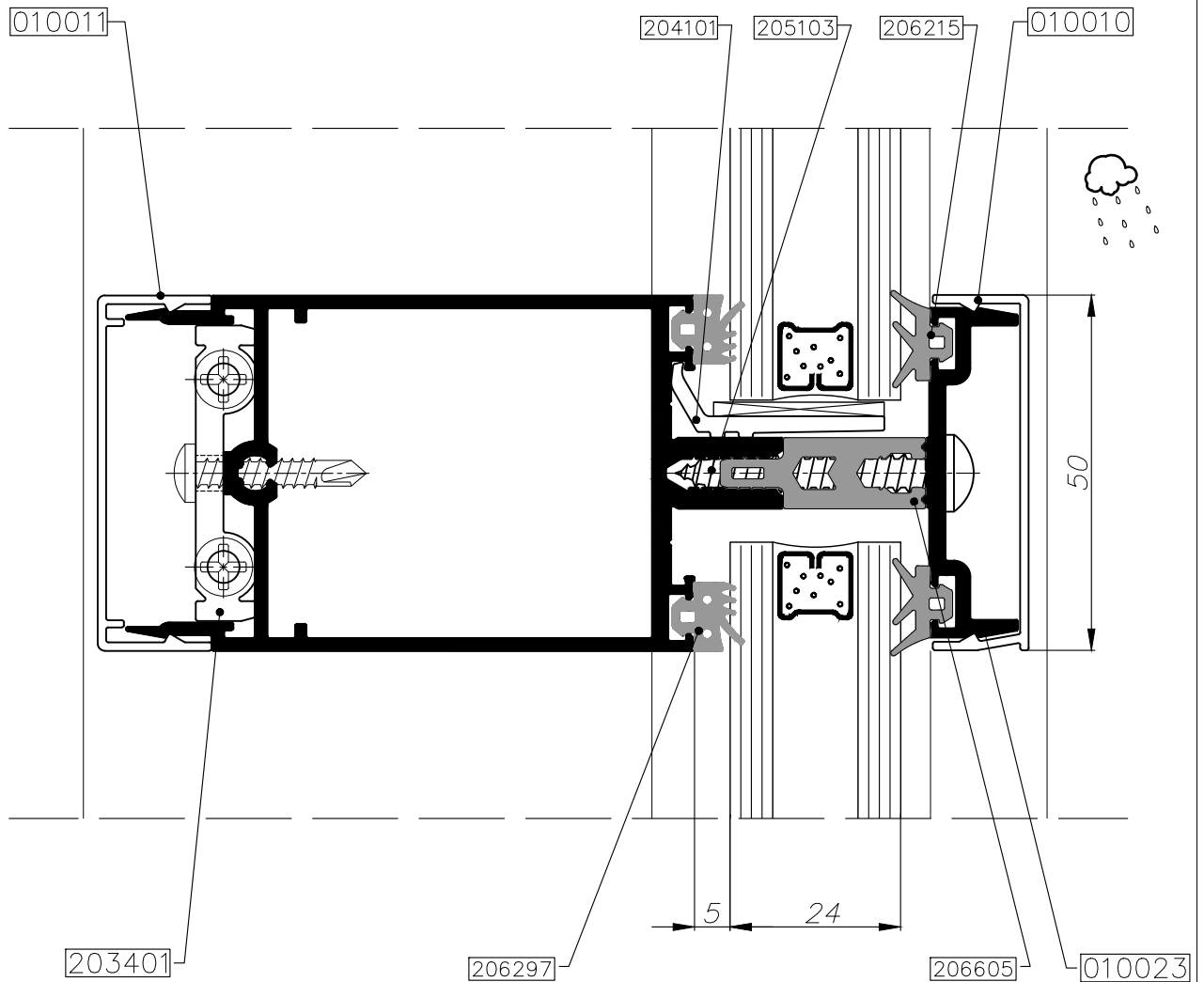
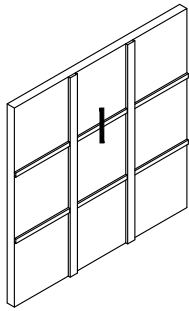

לבחירת אטמים בהתאם לעובי הזכוכית
ראה פרק 3 עמוד 140-03-050M

 extal

גרסה 01.01.2018
מס. עמוד M050-02-120
מס. קובץ 172004

קיר מסך
חתך אנכי בקורה
זיגוג זכוכית בידודית

M50

Mrg

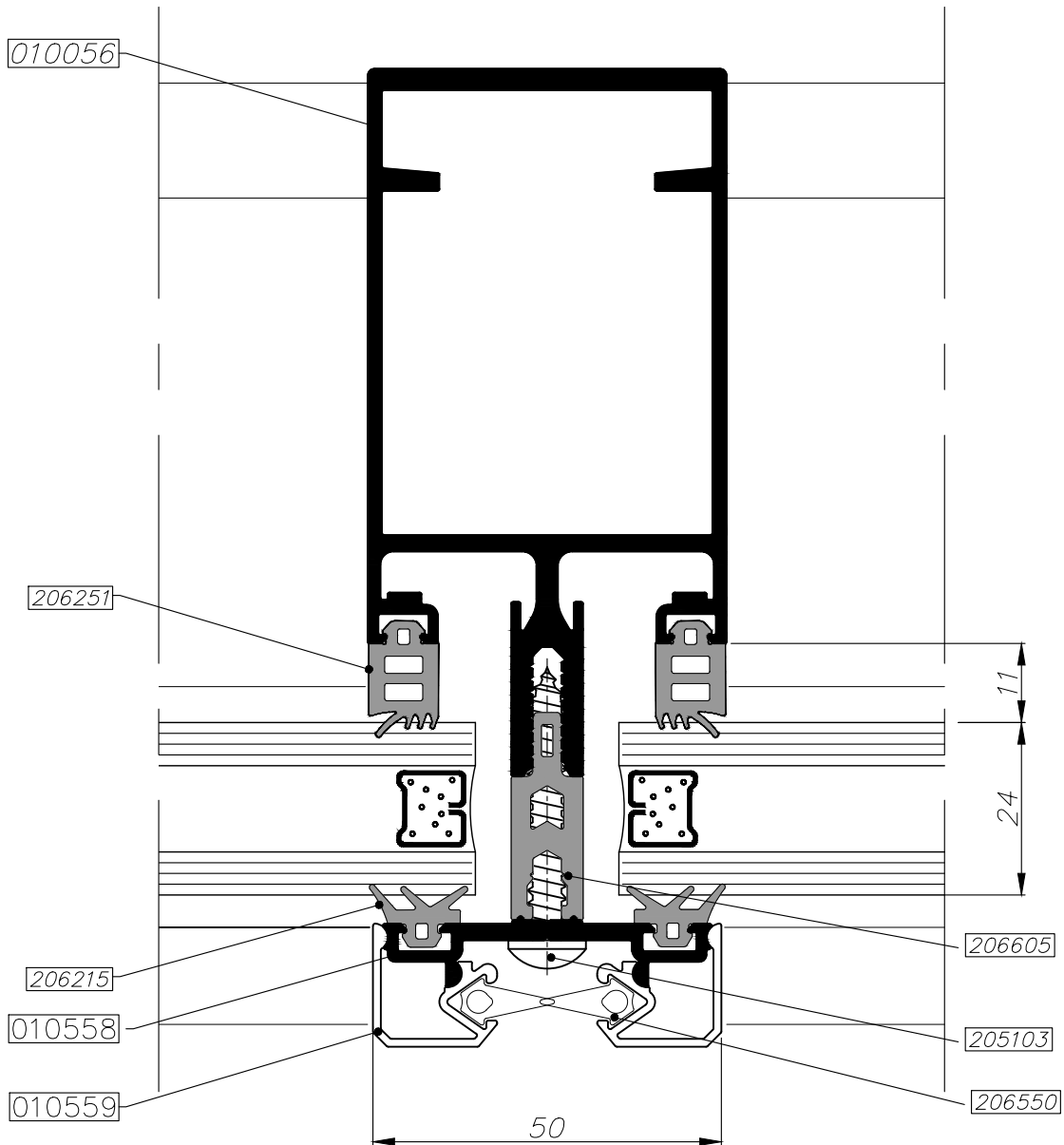
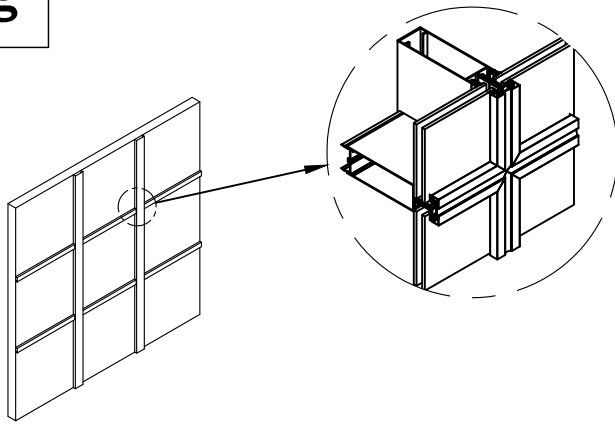

לבחירת אטמים בהתאם לעובי הזכוכית
ראה פרק 3 עמוד 140-03-050M

 extal

גרסה 01.01.2018
מס. עמוד M050-02-130
מס. קובץ 172004

חתיך אופקי בעמוד
מכסה דמוי Mfg
זיגוג זכוכית בידודית

M50

Mrg

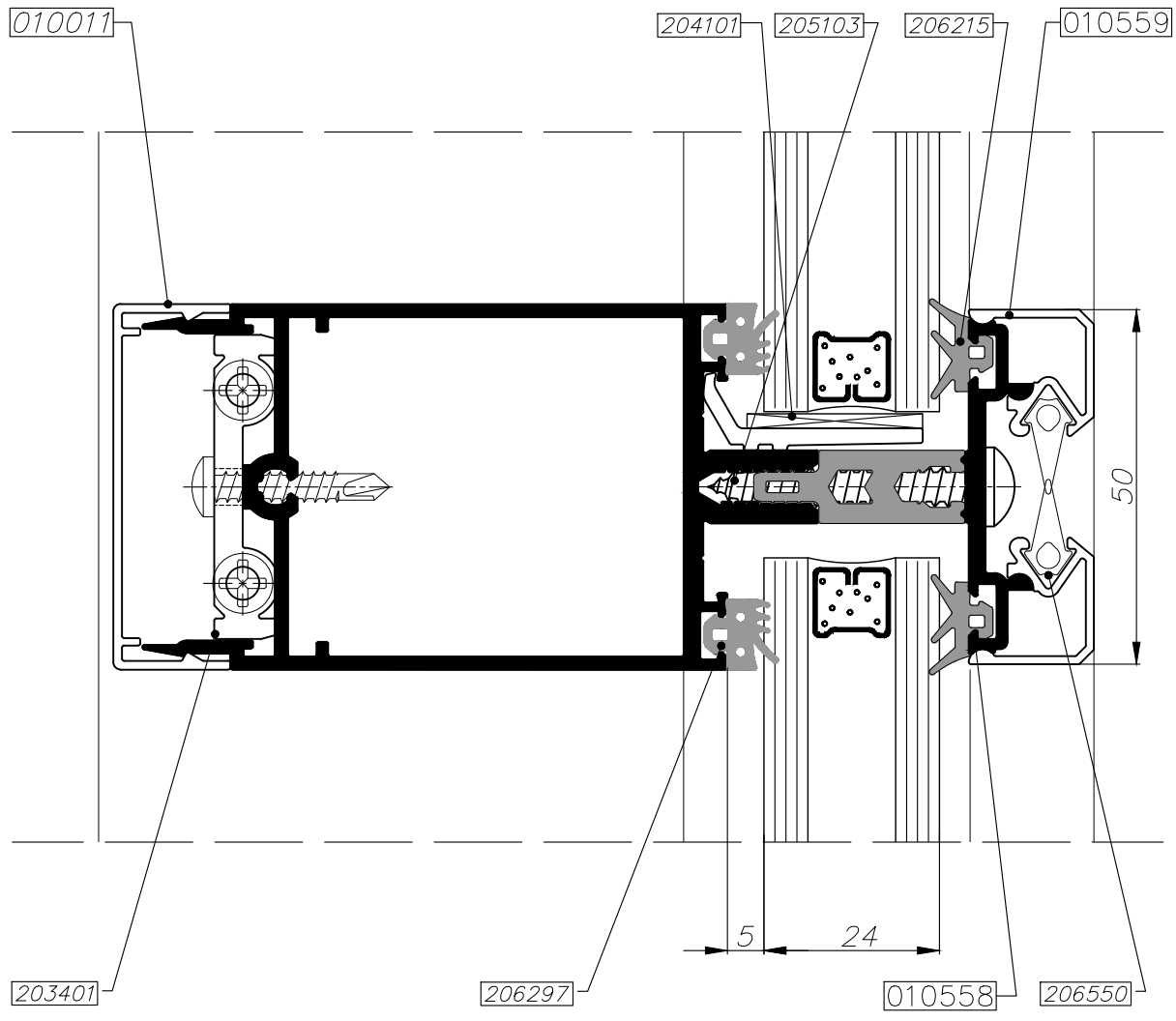
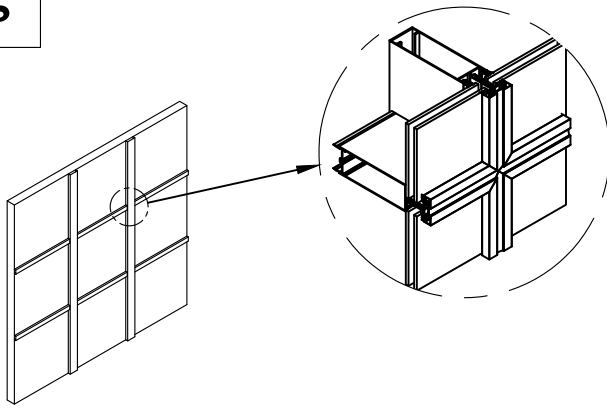

לבחירת אטמים בהתאם לעובי הזכוכית
ראה פרק 3 עמוד M050-03-140

	<p>גרסה 01.01.2018 מס. עמוד M050-02-140 מס. קובץ 172004</p>	<p>חתך אנכי בקורה מכסה דמוי Mfg זיגוג זכוכית בידודית</p>	<p>M50</p>
---	---	--	------------

Mrg

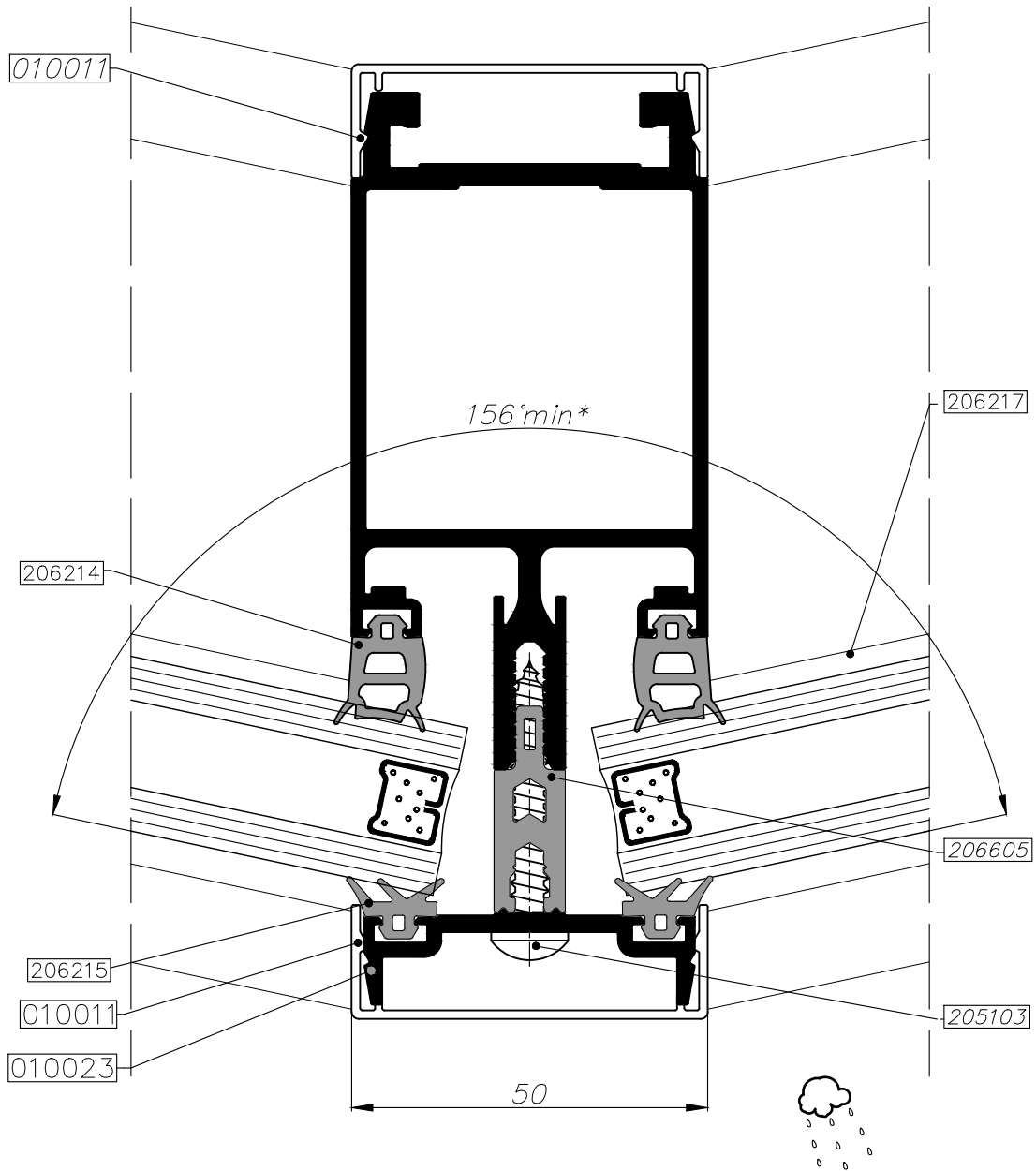
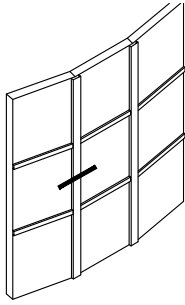

*ניתן לבצע פינוי בקורה בעזרת המבלט 209134 עד 160°

 extal

גרסה 01.01.2018
מס. עמוד M050-02-150
מס. קובץ 172004

קיר מסך קמור
חתך אופקי
זיגוג זכוכית בידודית

M50

Mrg

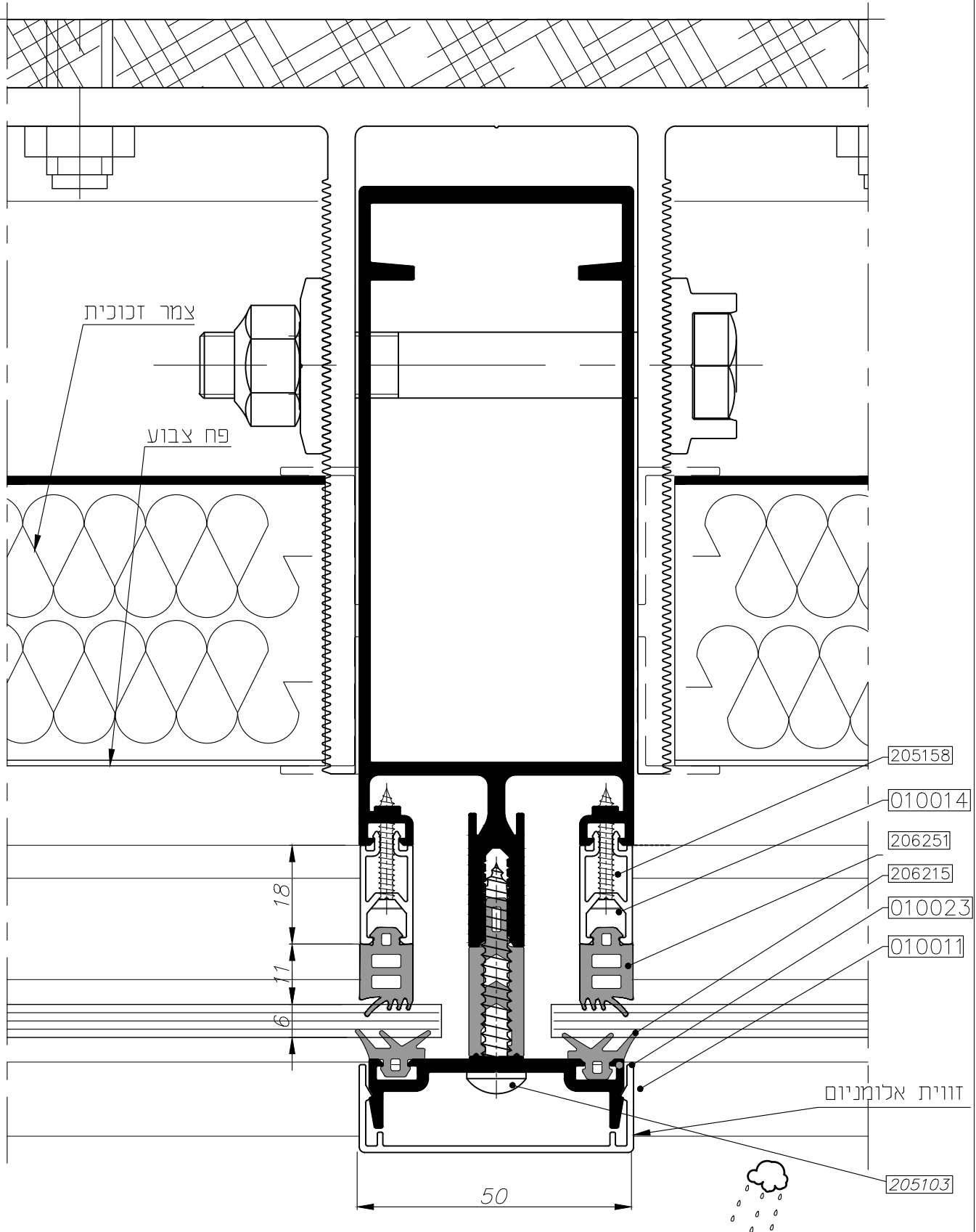

01.01.2018 גרסה
M050-02-160 מס. עמוד
172004 מס. קובץ

קיר מסך
חתך אופקי באזור תא אטום
זיגוג זכוכית בידודית

M50

Mrg

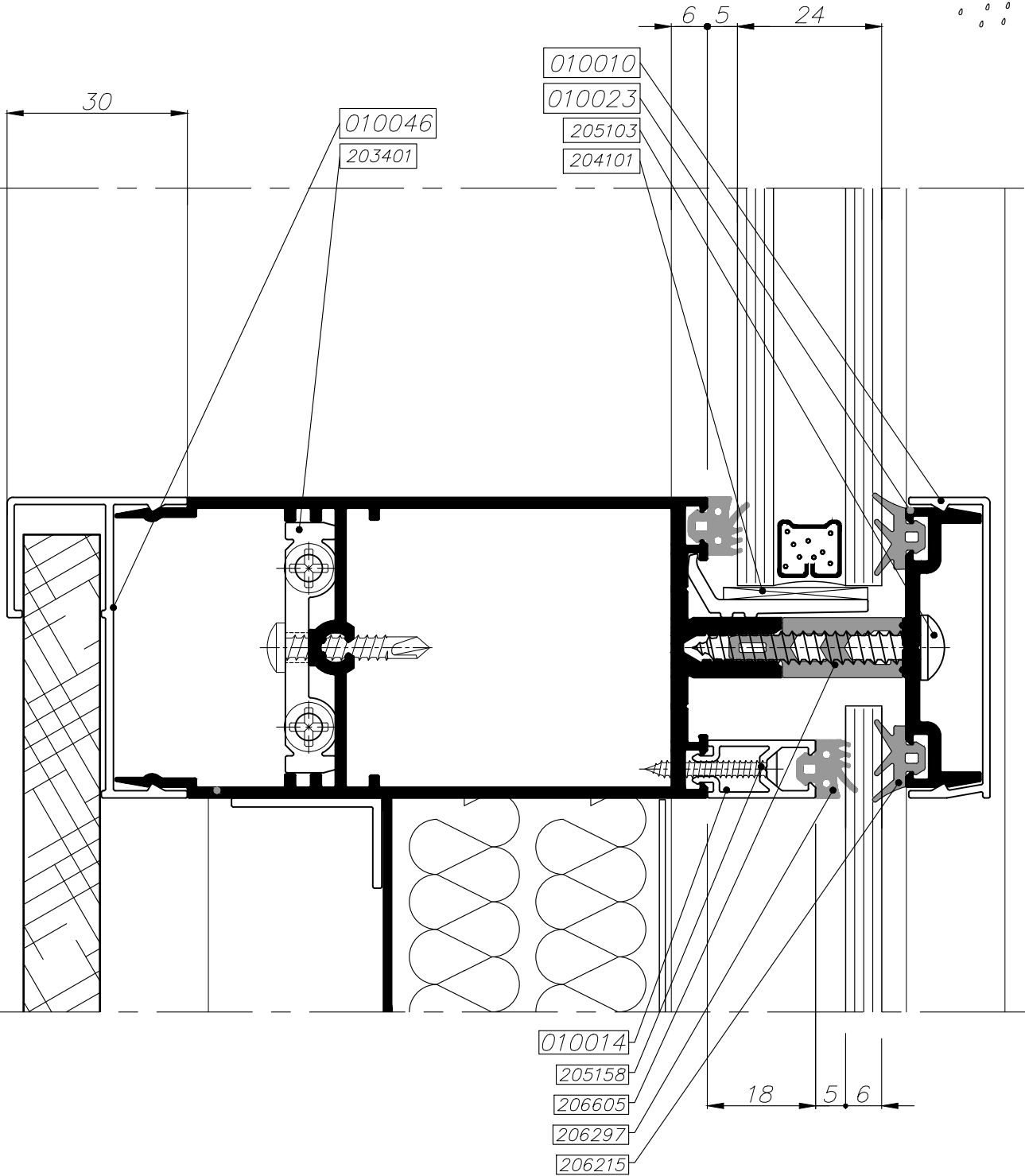
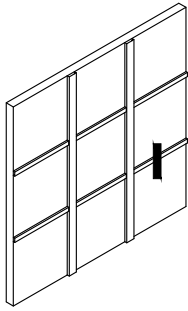

 extal

גרסה 01.01.2018
מס. עמוד M050-02-170
מס. קובץ 172004

קיר מסך
חתך אנכי באזור תא אטום
זיגוג זכוכית בידודית

M50

Mrg

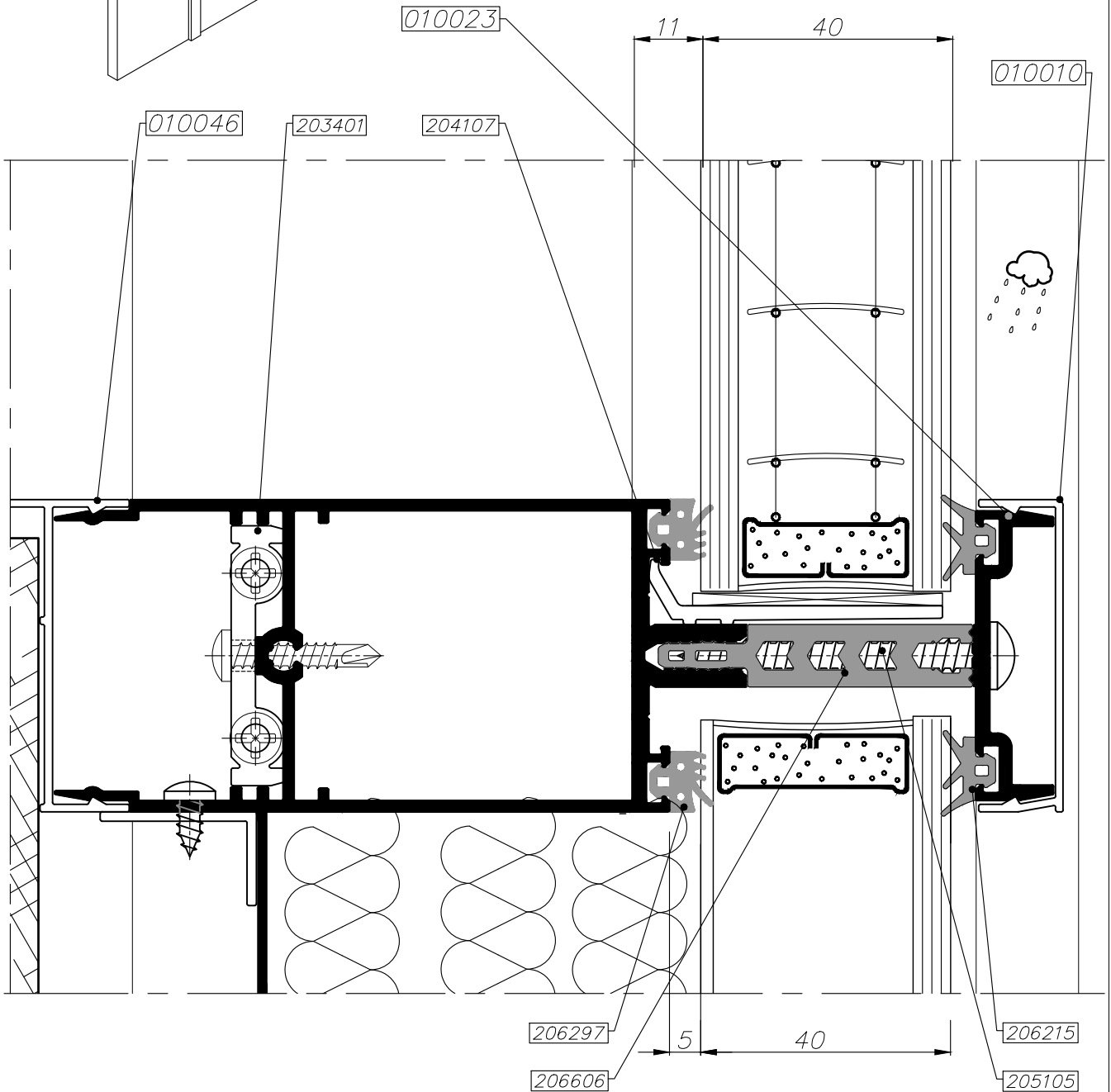
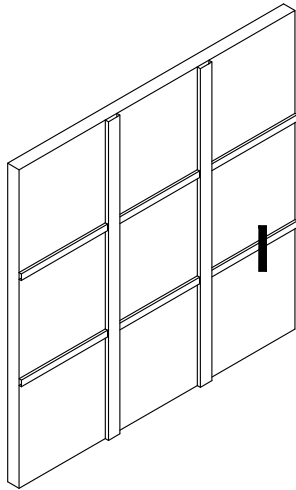

	<p>01.01.2018 גרסה M050-02-180 מס. עמוד 172005 מס. קובץ</p>	<p>קיר מסד חתך אנכי באזור תא אטום זיגוג עם צלון פנימי</p>	<p>M50</p>
---	---	---	------------

Mrg

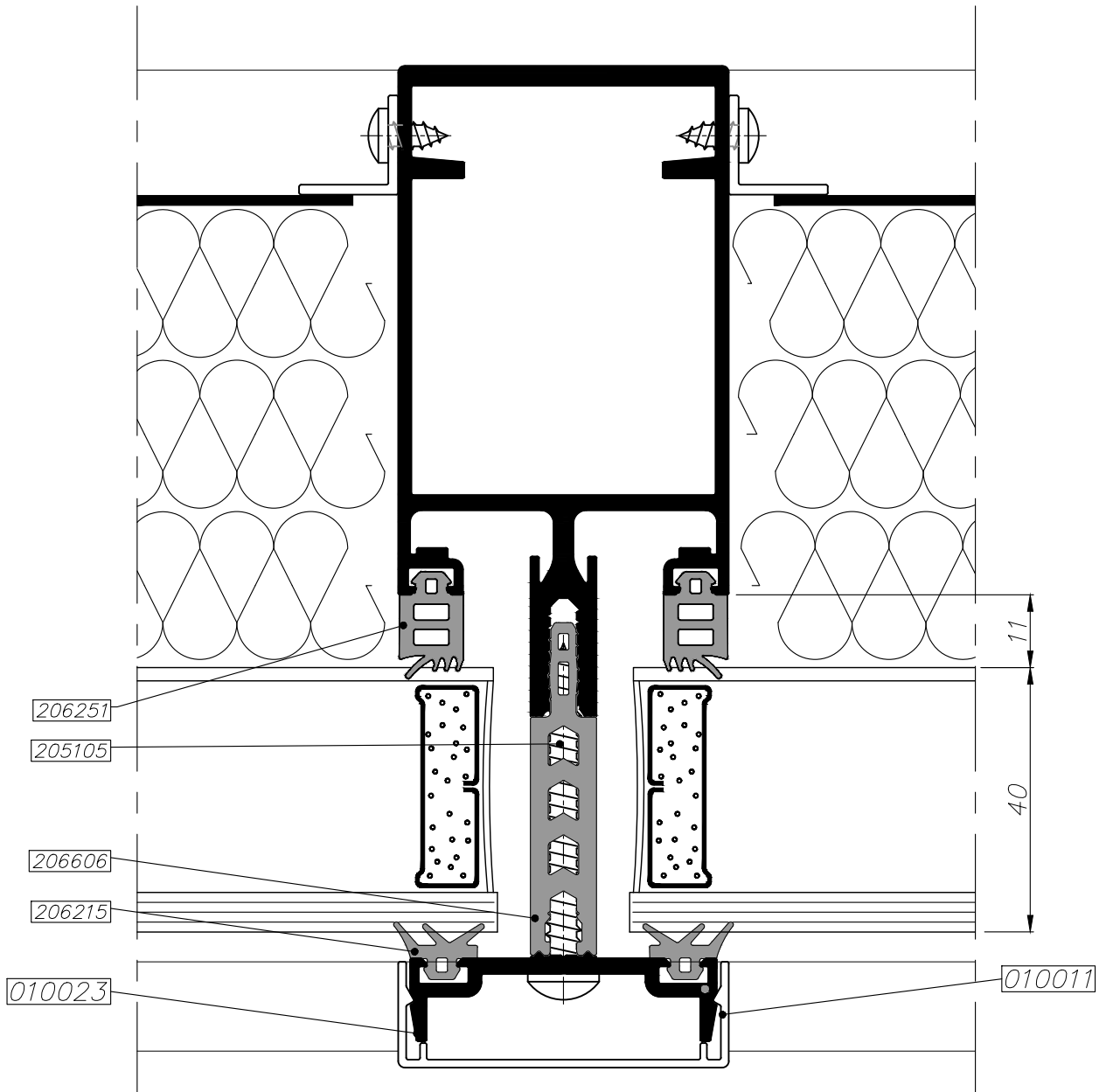
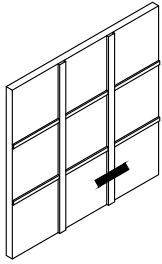

 extal

גרסה 01.01.2018
מס. עמוד M050-02-190
מס. קובץ 172005

קיר מסך
חתך אופקי באזור תא אטום
זכוכית עם צלון פנימי

M50

Mrg

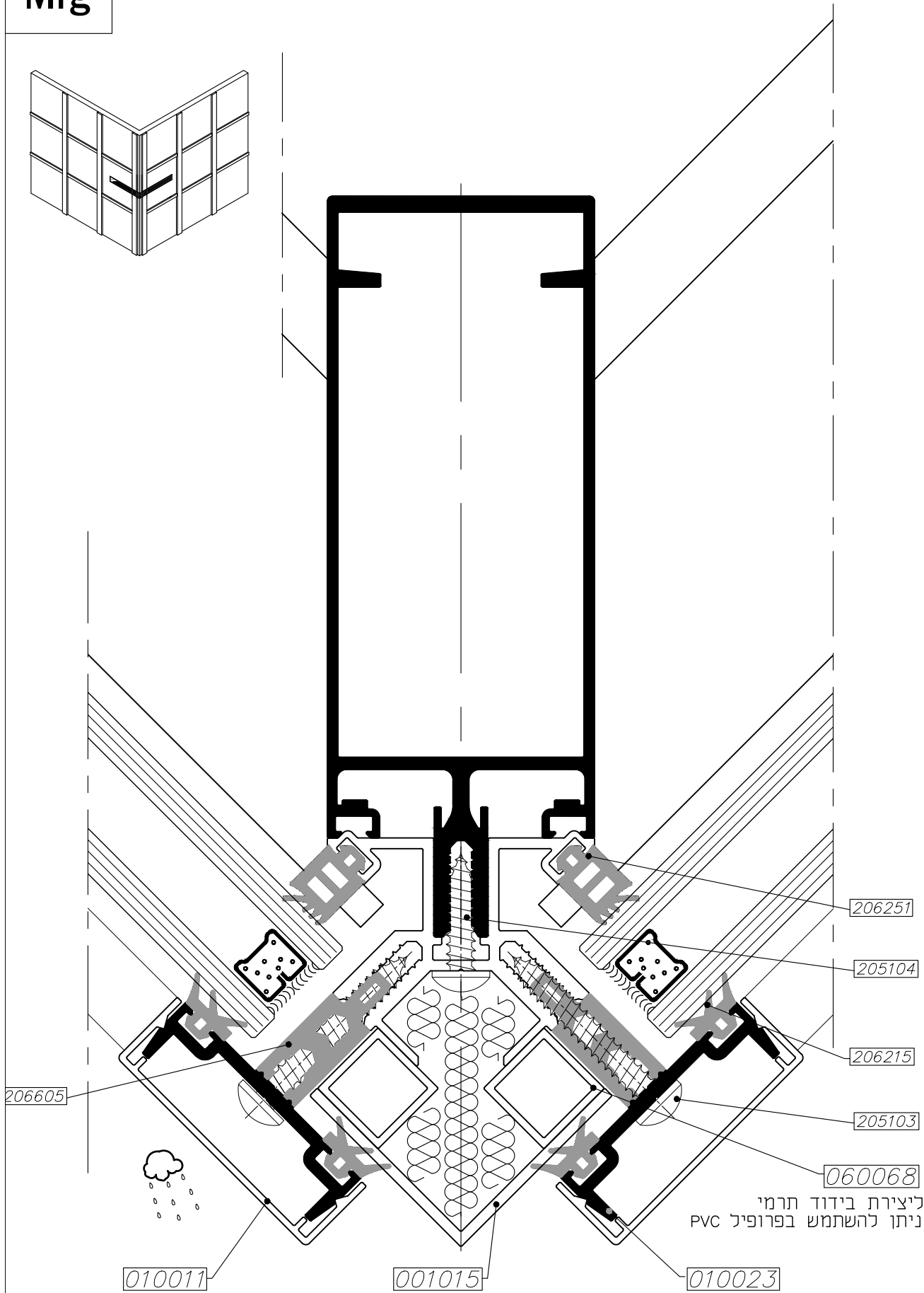
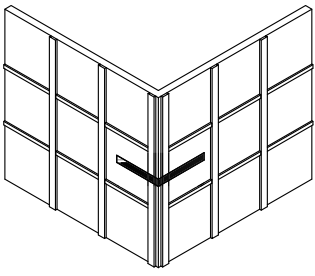

ליצירת בידוד תרמי
ניתן להשתמש בפרופיל PVC

 extal

גרסה 01.01.2018
מס. עמוד M050-02-200
מס. קובץ 172006

קיר מסך
חתך אופקי
עמוד פינתי 90° - אופציה 1

M50

Mrg

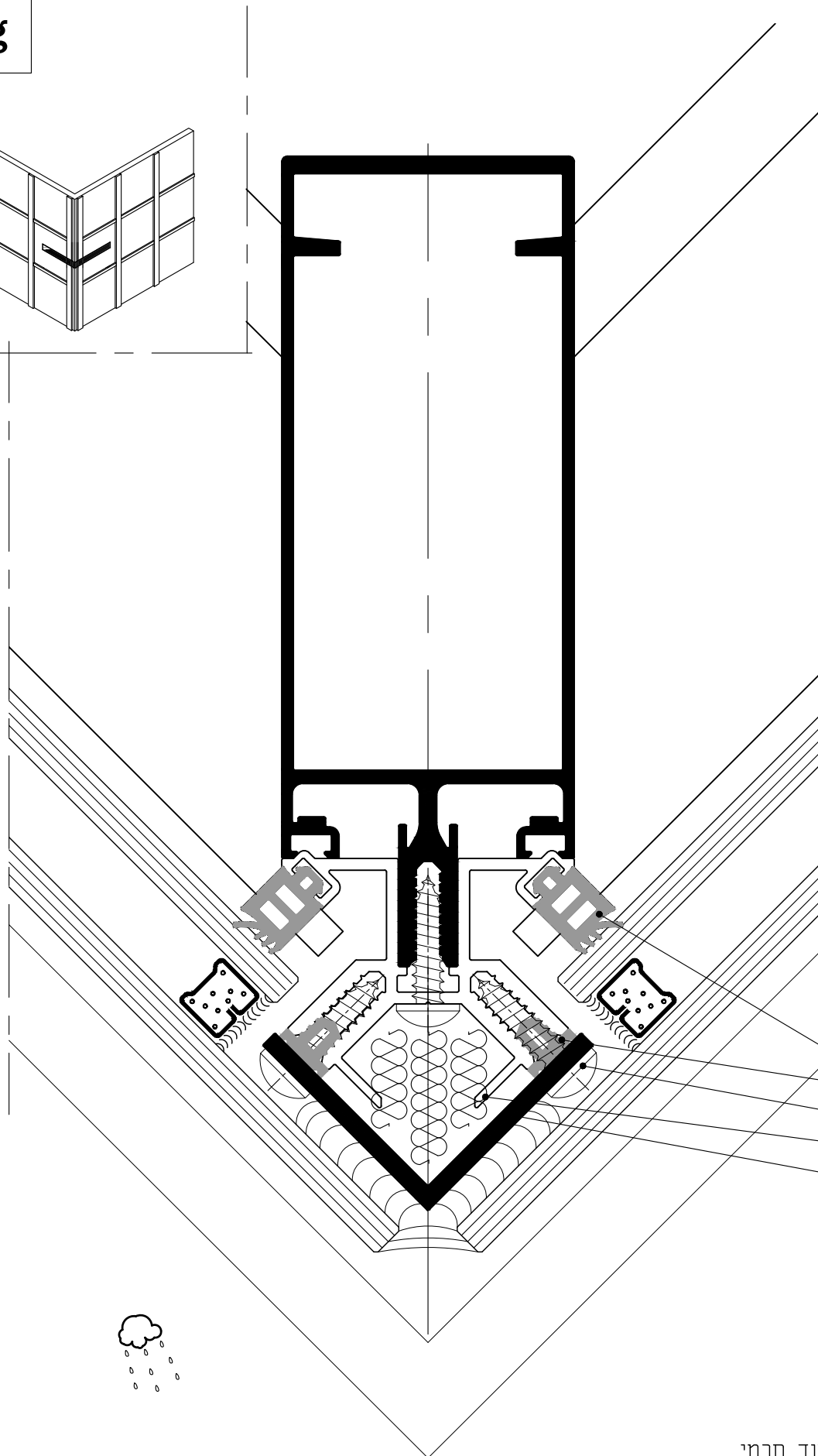
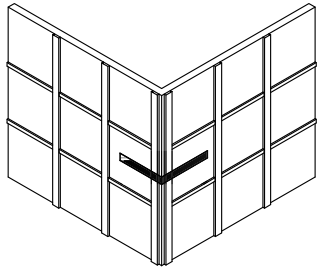

ליצירת בידוד תרמי
ניתן להשתמש בפרופיל PVC

 extal

גרסה 01.01.2018
מס. עמוד M050-02-210
מס. קובץ 172006

קיר מסך
חתך אופקי
עמוד פינתי 90° - אופציה 2

M50

Mrg

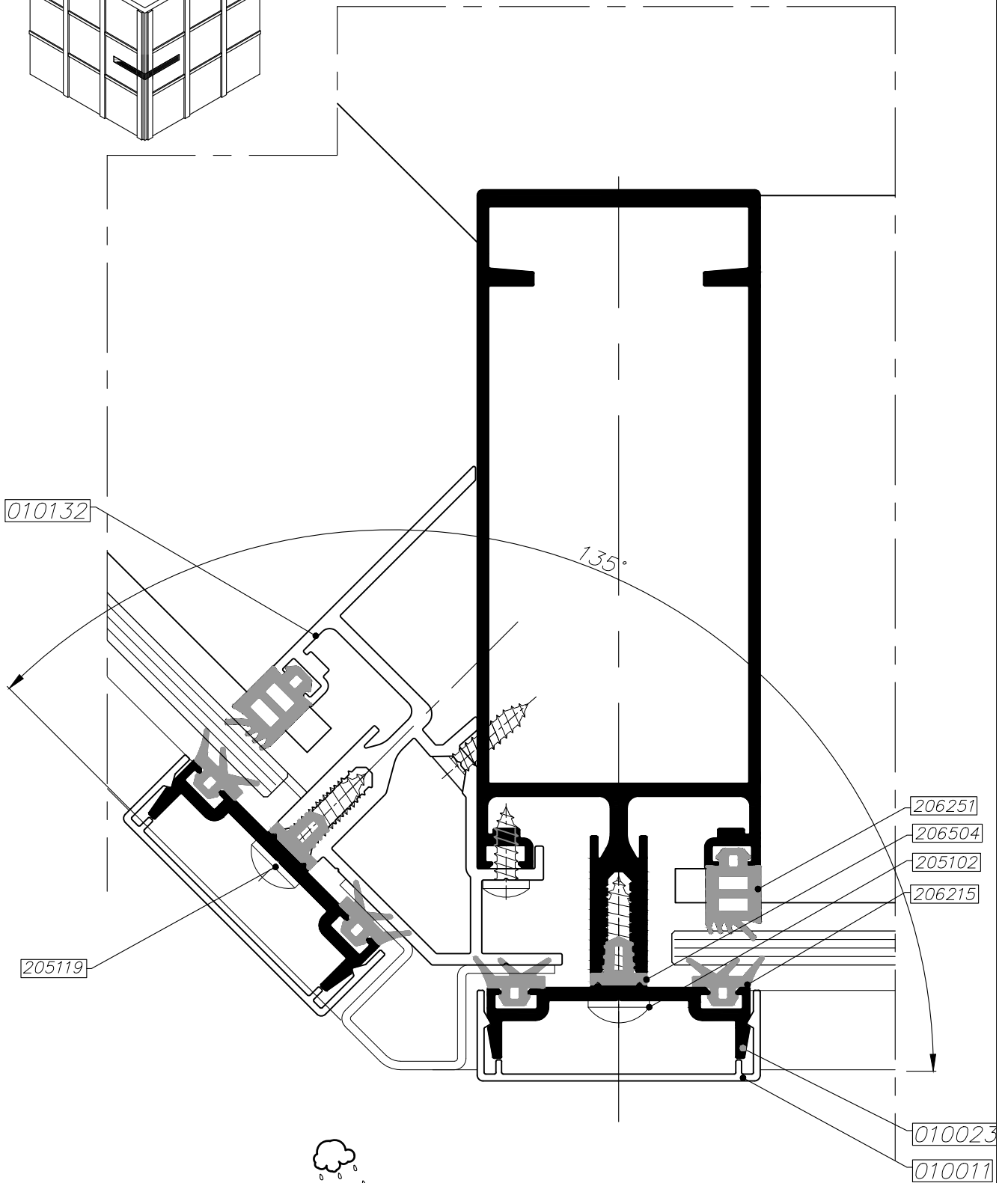
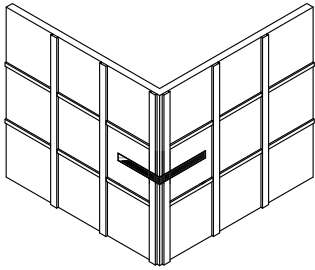

 extal

01.01.2018 גרסה
M050-02-220 מס. עמוד
172006 מס. קובץ

קיר מסך
חתך אופקי
עמוד פינתי 135°
זכוכית מונוליטית

M50

Mrg

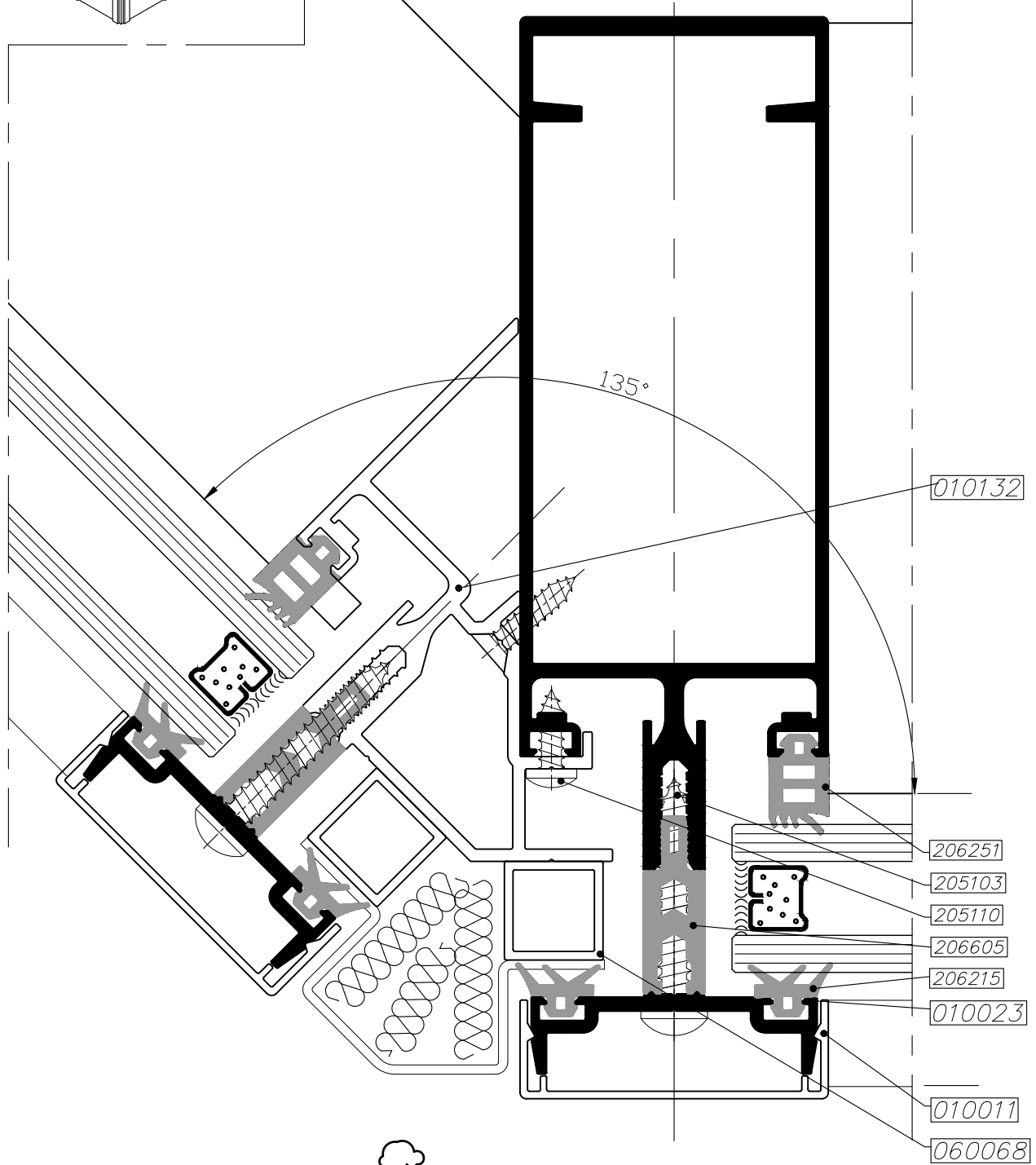
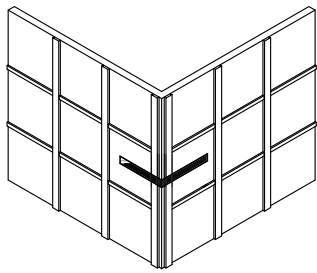

ליצירת בידוד תרמי
ניתן להשתמש בפרופיל PVC

 extal

גרסה 01.01.2018
מס. עמוד M050-02-230
מס. קובץ 172006

קיר מסך
חתך אופקי
עמוד פינתי 135°
זכוכית בידודית

M50

Mrg

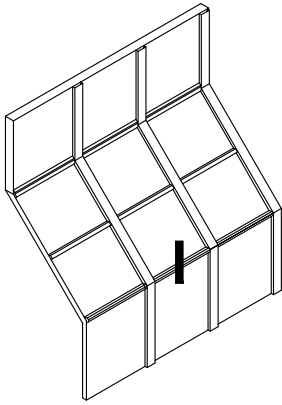

206226

207103

010159

205106

207404



205120

203401

010046

204101

206605

206297

010023

205103

206215

207502



01.01.2018 גרסה
 M050-02-240 מס. עמוד
 172007 מס. קובץ

קיר מסך
 חתך אנכי באזור שינוי מישור
 זיגוג זכוכית בידודית

M50

Mrg

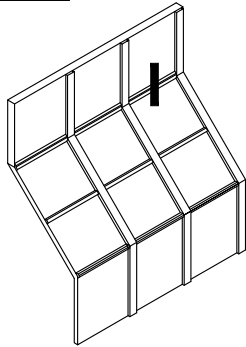

205106
206212
204101

207103
206215
010159
205120
207404

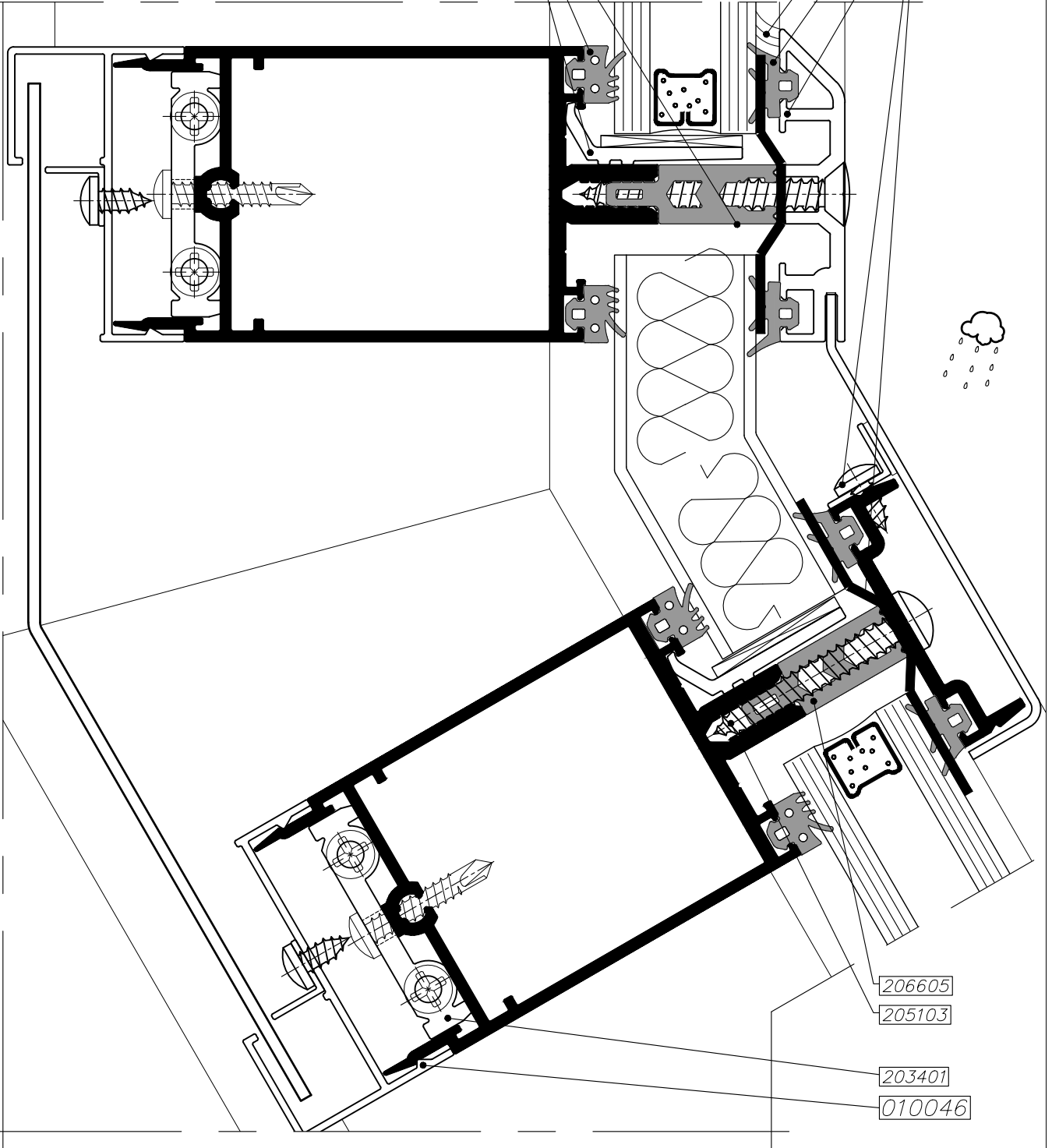

206605
205103
203401
010046



גרסה 01.01.2018
מס. עמוד M050-02-250
מס. קובץ 172007

קיר מסך
חתך אנכי באזור שינוי מישור
זיגוג זכוכית בידודית

M50

Mrg

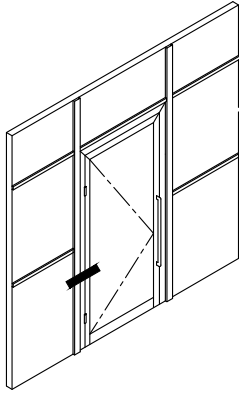

160.5

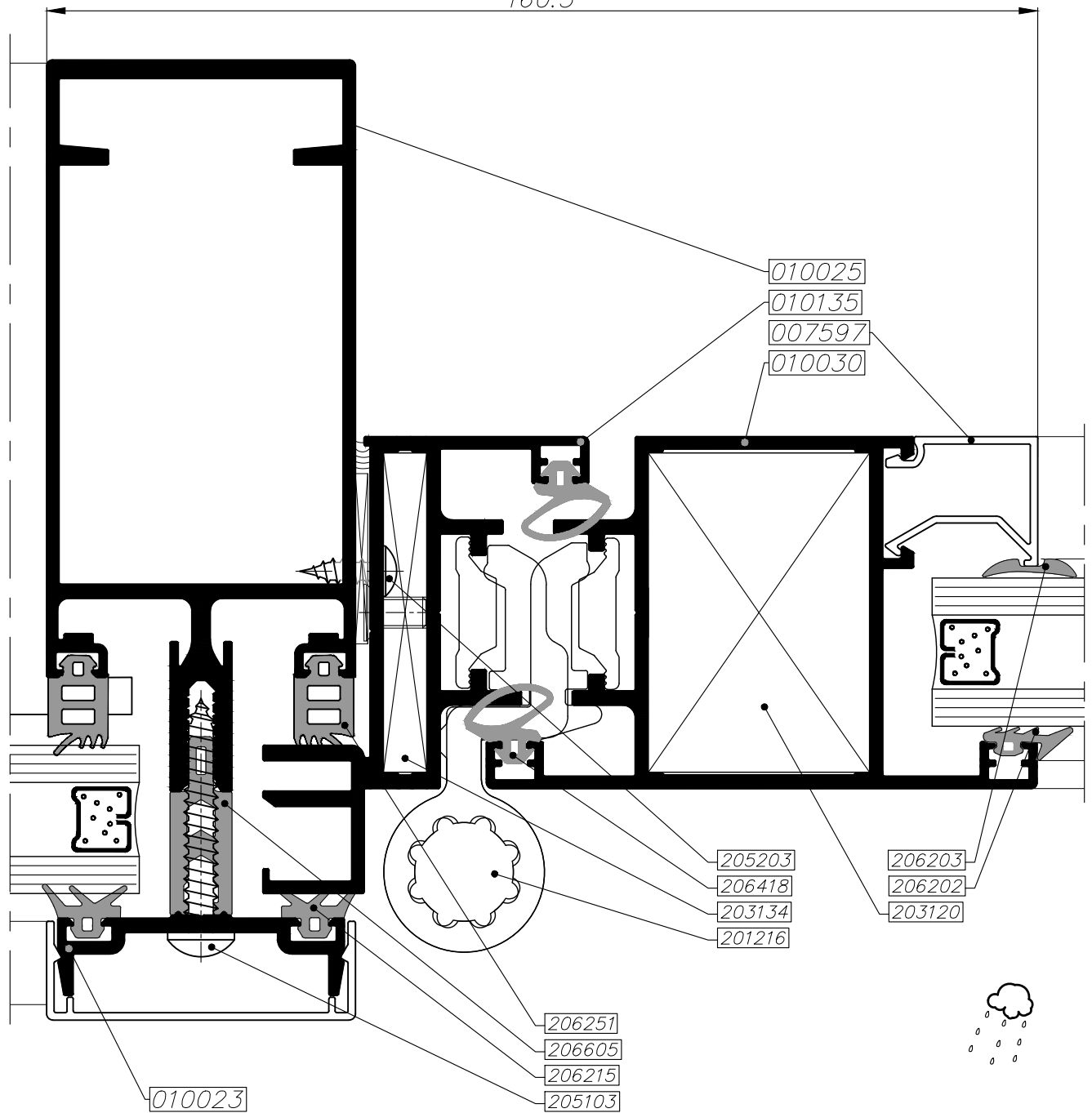

01.01.2018 גרסה
M050-02-260 מס. עמוד
172008 מס. קובץ

קיר מסך
חתך אופקי
שילוב עם דלת ט12

M50

Mrg

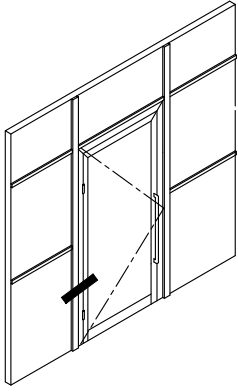

147.6

57

010011
010002
010135
010136
203133

פס קרמי שחור
ע"ג הזכוכית

הדבקה סטרוקטוראלית
במפעל מורשה

206224
207102
010137

זכוכית מחוסמת/מוקשית

206407
205203
203134
201216
205103

38

206605
206215
206251

010023



01.01.2018 גרסה
M050-02-270 מס. עמוד
172008 מס. קובץ

קיר מסך
חתך אופקי
שילוב עם דלת טוט

M50

Mrg

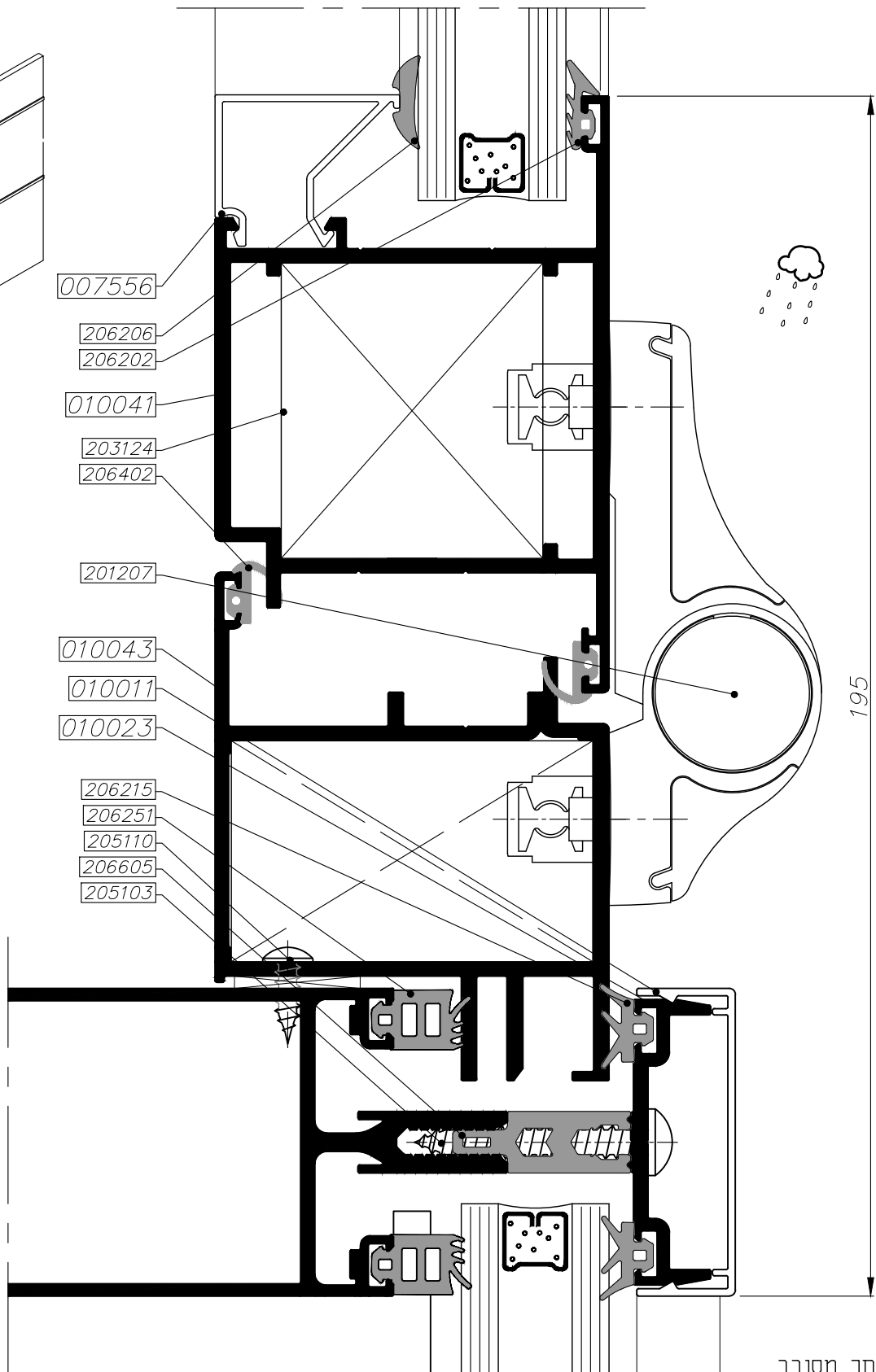
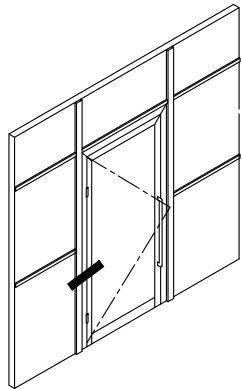

01.01.2018 גרסה
M050-02-280 מס. עמוד
172008 מס. קובץ

קיר מסך
חתך אופקי
שילוב עם דלת H120

M50

Msg

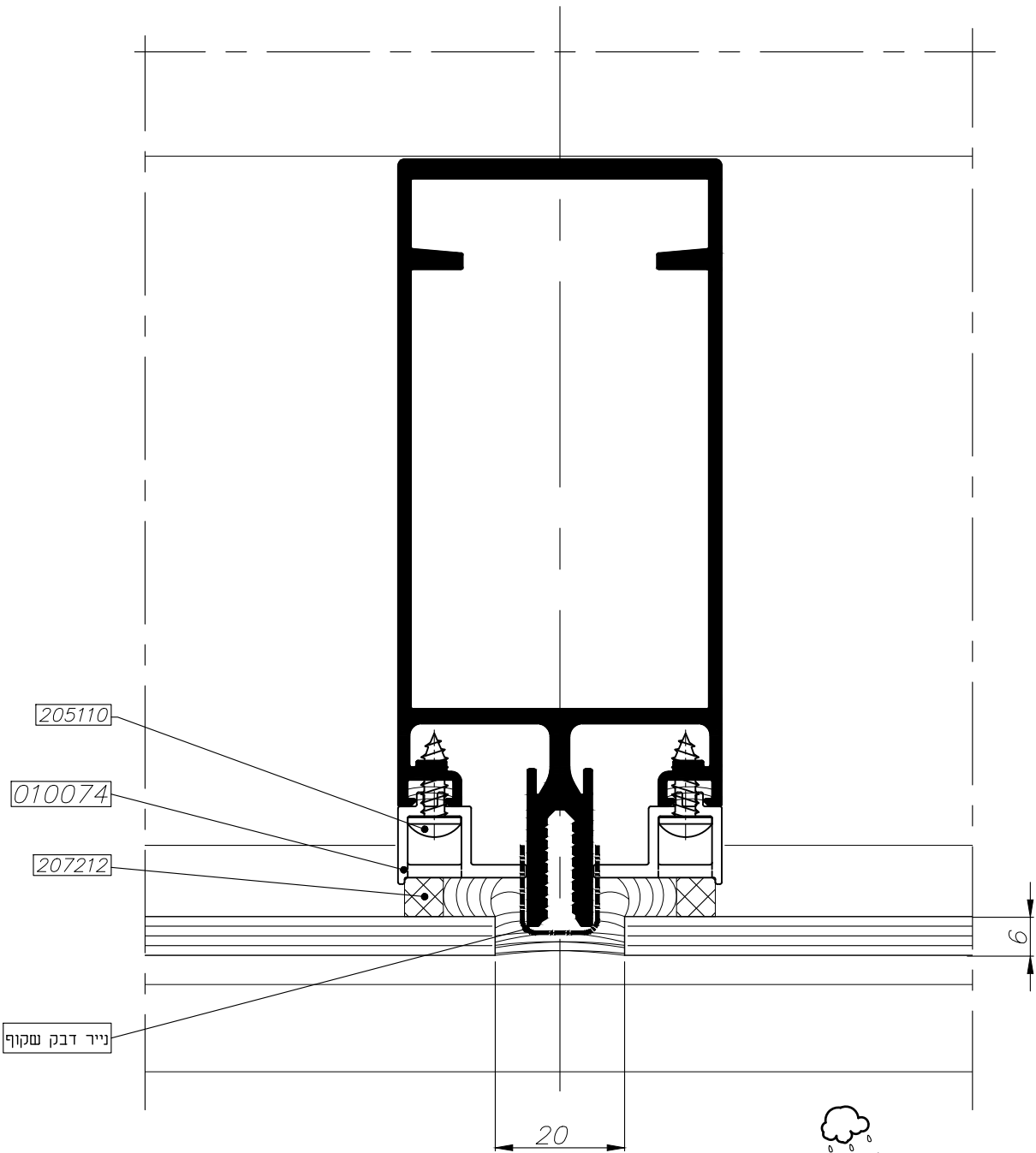
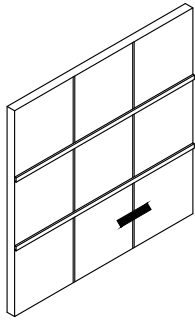

לבחירת אטמים בהתאם לעובי הזכוכית
ראה פרק 3 עמוד 175-03-050M



גרסה 01.01.2018
מס. עמוד M050-02-290
מס. קובץ 172009

קיר מסך
חתך אופקי
זיגוג זכוכית מונוליטית

M50

Msg

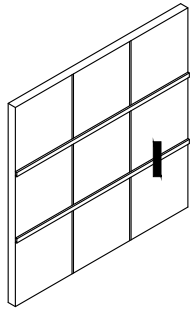

30

010046

203401

010010

010023

206509

204105

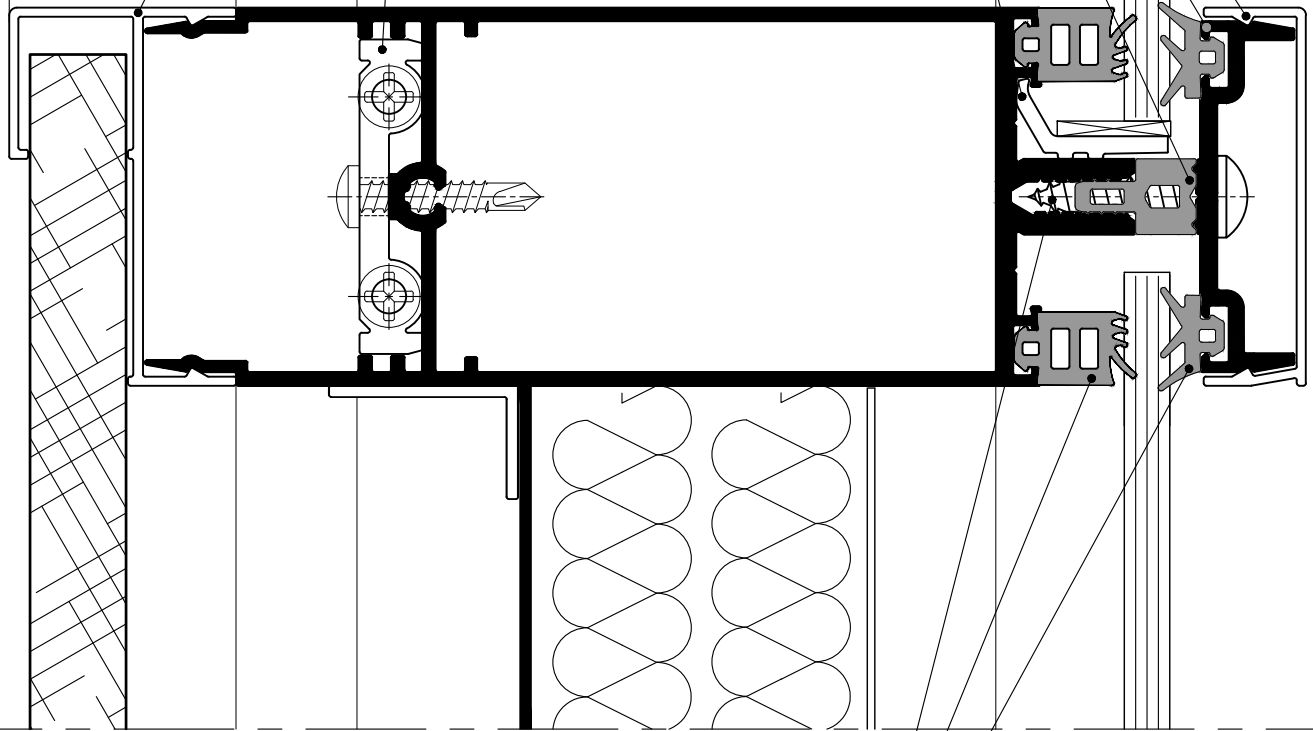

205102

206251

206215

לבחירת אטמים בהתאם לעובי הזכוכית
ראה פרק 3 עמוד 175-03-050





גרסה 01.01.2018
מס. עמוד M050-02-300
מס. קובץ 172009

קיר מסך
חתך אנכי באזור תא אטום
זיגוג זכוכית מונוליטית

M50

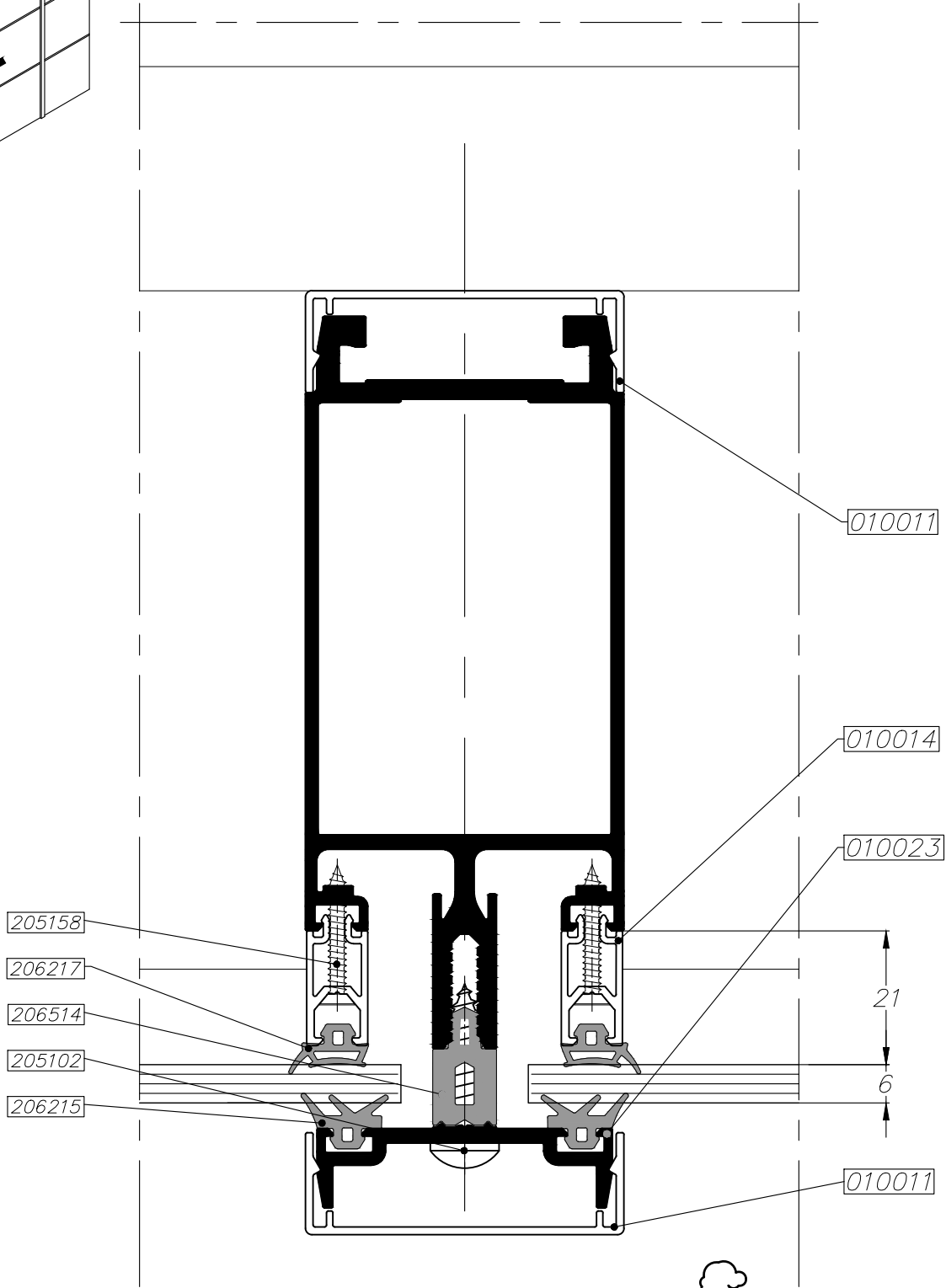
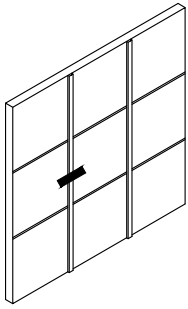
Msg
HORIZONTAL



	<p>01.01.2018 גרסה M050-02-310 מס. עמוד 172010 מס. קובץ</p>	<p>קיר מסך חתך אופקי זיגוג זכוכית מונוליטית</p>	<p>M50</p>
---	---	---	------------

Msg
HORIZONTAL

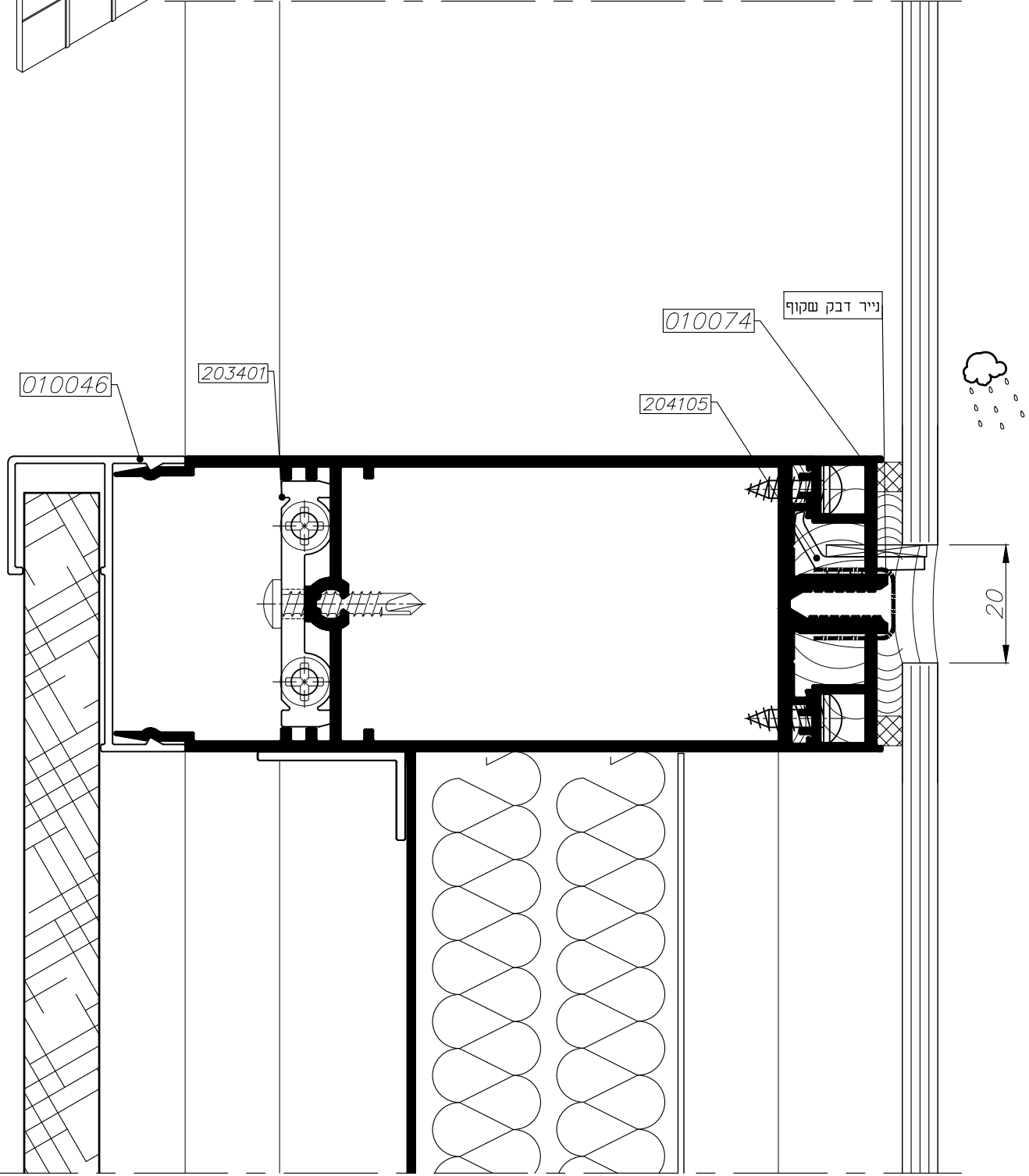
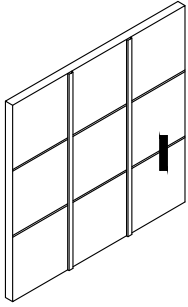

	<p>גרסה 01.01.2018 מס. עמוד M050-02-320 מס. קובץ 172010</p>	<p>קיר מסך חתך אנכי זיגוג זכוכית מונוליטית</p>	<p>M50</p>
---	---	--	------------

Msg
HORIZONTAL

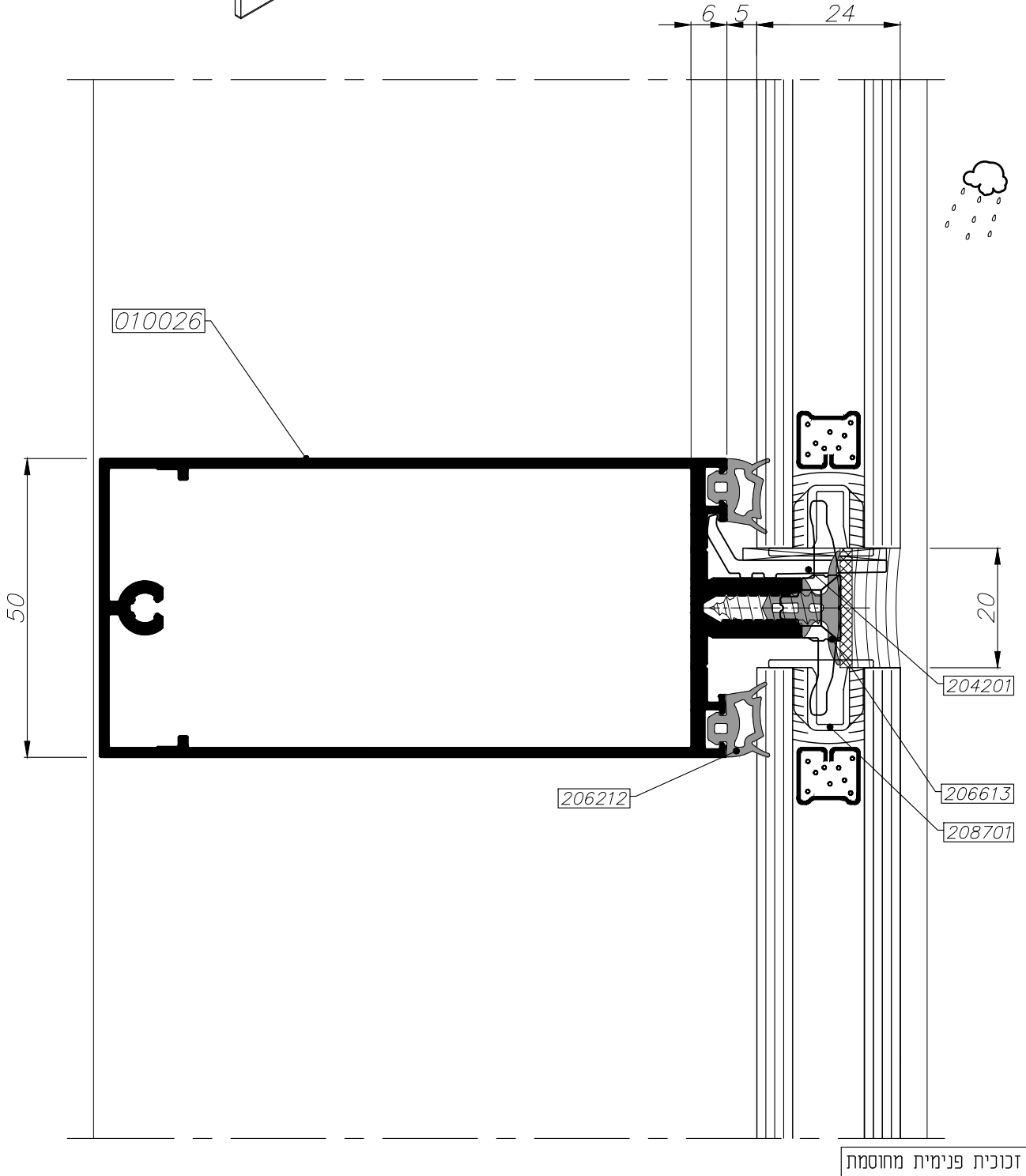
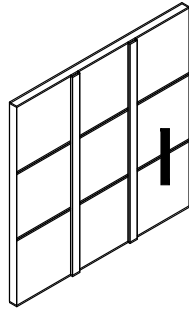

לבחירת אטמים בהתאם לעובי הזכוכית
ראה פרק 3 עמוד M050-02-330-215-03

	<p>גרסה 01.01.2018 מ.ס. עמוד M050-02-330 מ.ס. קובץ 172011</p>	<p>קיר מסך חתך אנכי בעמוד זיגוג זכוכית בידודית</p>	<p>M50</p>
---	---	--	------------

Msg
HORIZONTAL

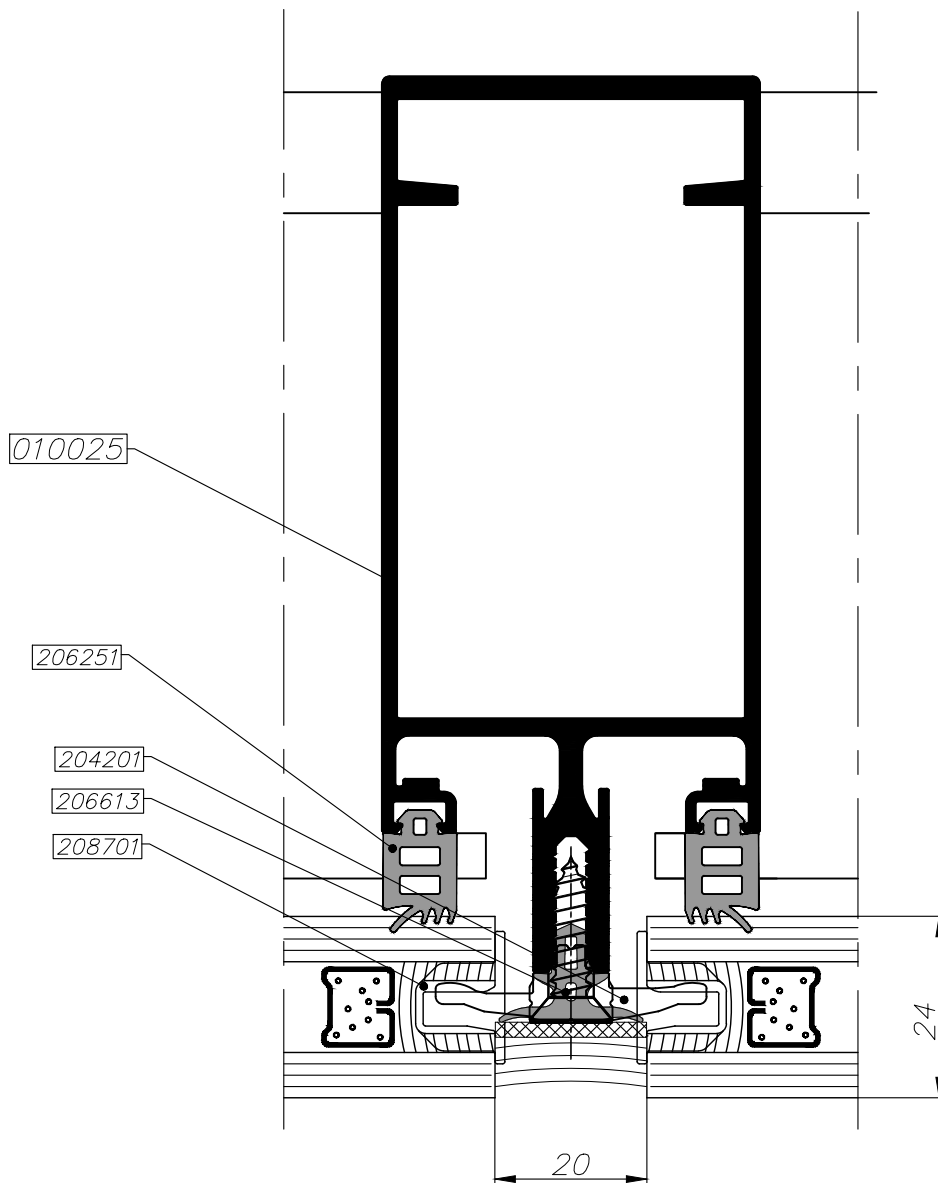
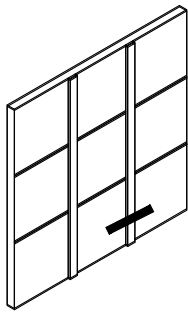

זכוכית פנימית מחוסמת

לבחירת אטמים בהתאם לעובי הזכוכית
ראה פרק 3 עמוד 215-03-050

	<p>גרסה 01.01.2018 מס. עמוד M050-02-340 מס. קובץ 172011</p>	<p>קיר מסך חתך אופקי בעמוד זיגוג זכוכית בידודית</p>	<p>M50</p>
---	---	---	------------

Msg
HORIZONTAL

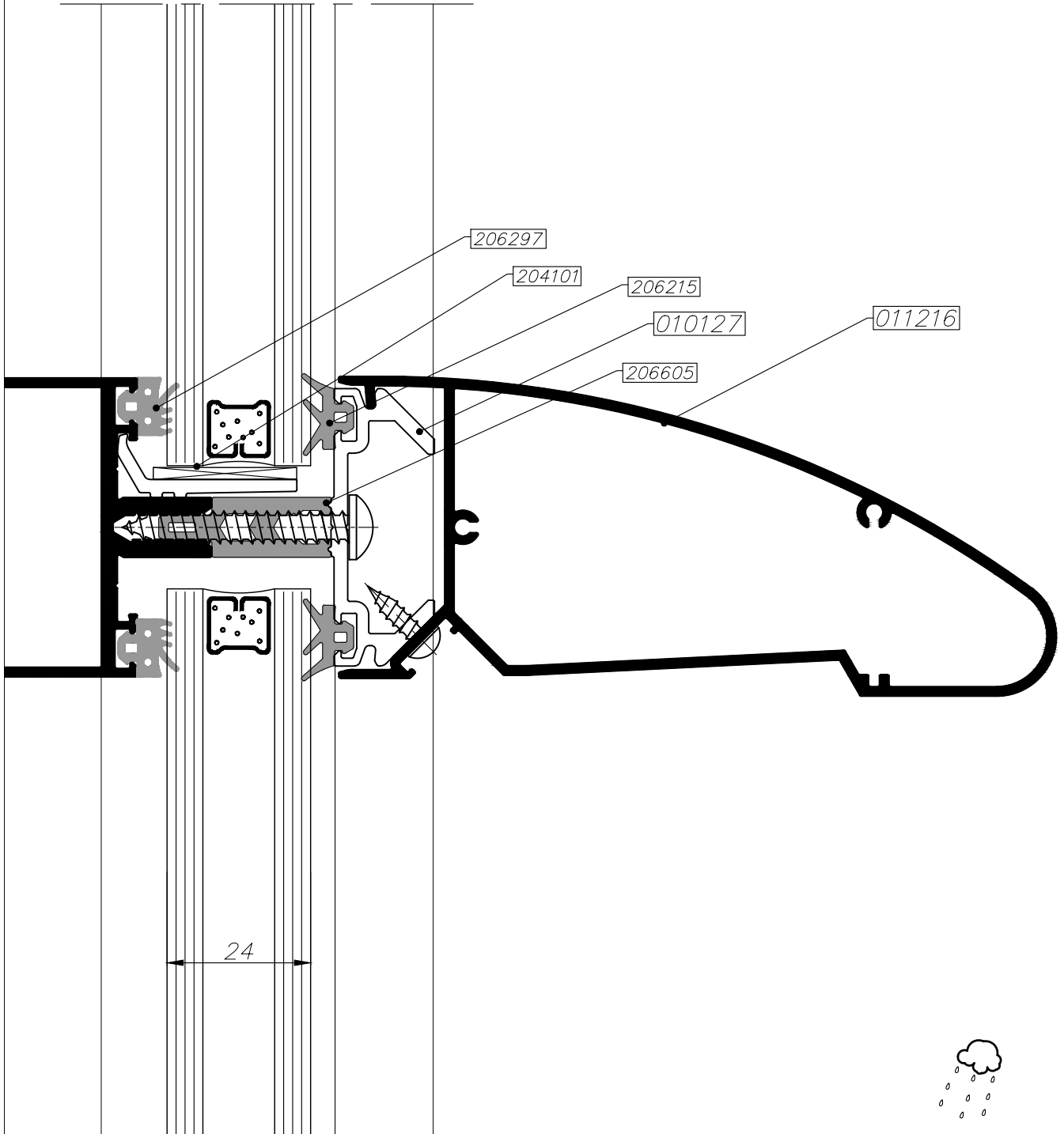
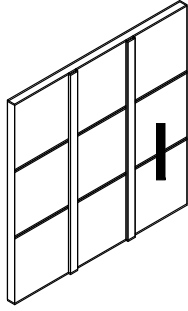

Msg
HORIZONTAL

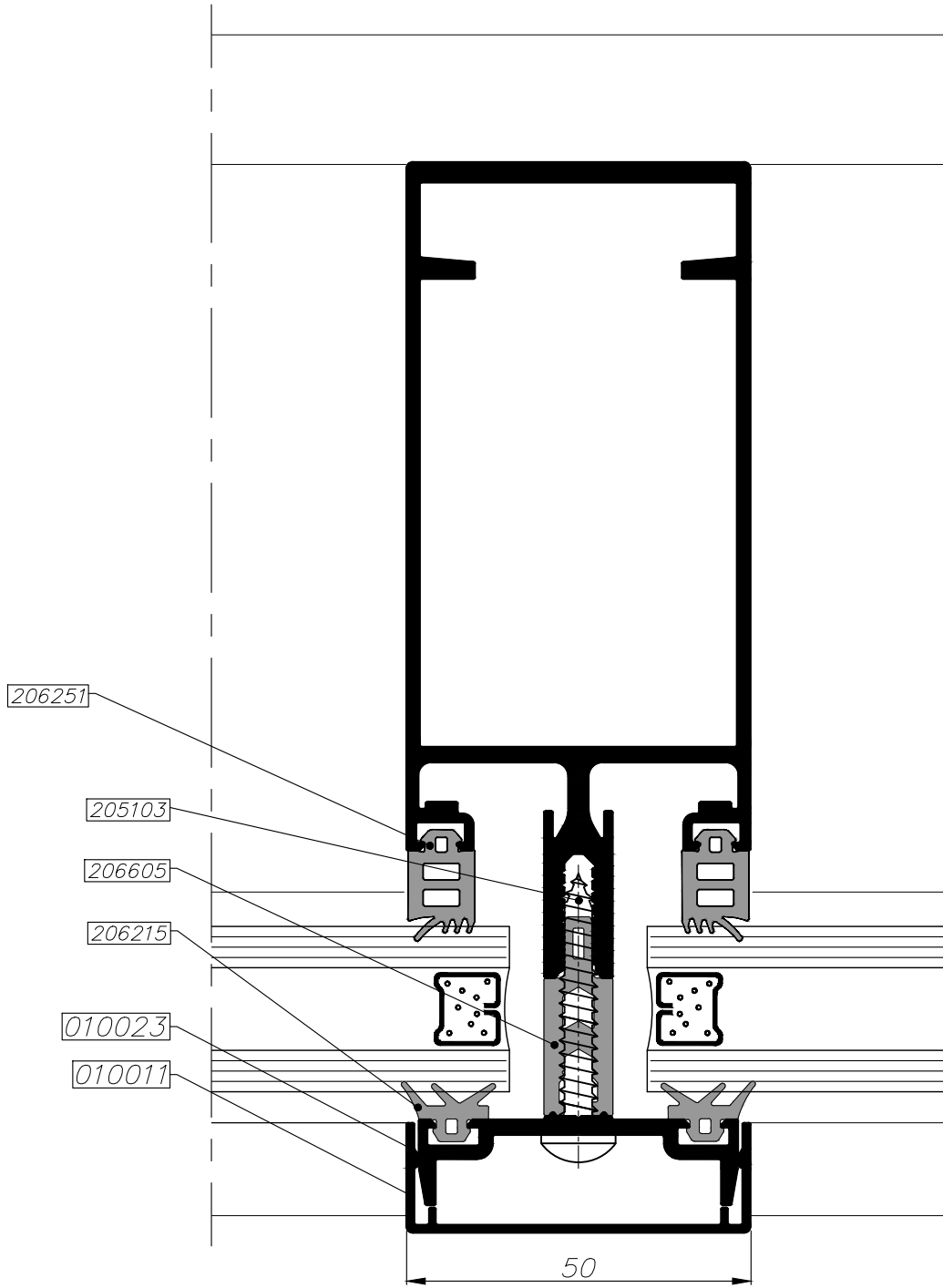
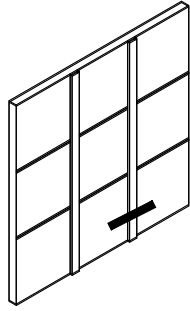

	<p>גרסה 01.01.2018 מס. עמוד M050-02-360 מס. קובץ 172011</p>	<p>קיר מסך חתך אופקי בעמוד זיגוג זכוכית בידודית</p>	<p>M50</p>
---	---	---	------------

Msg

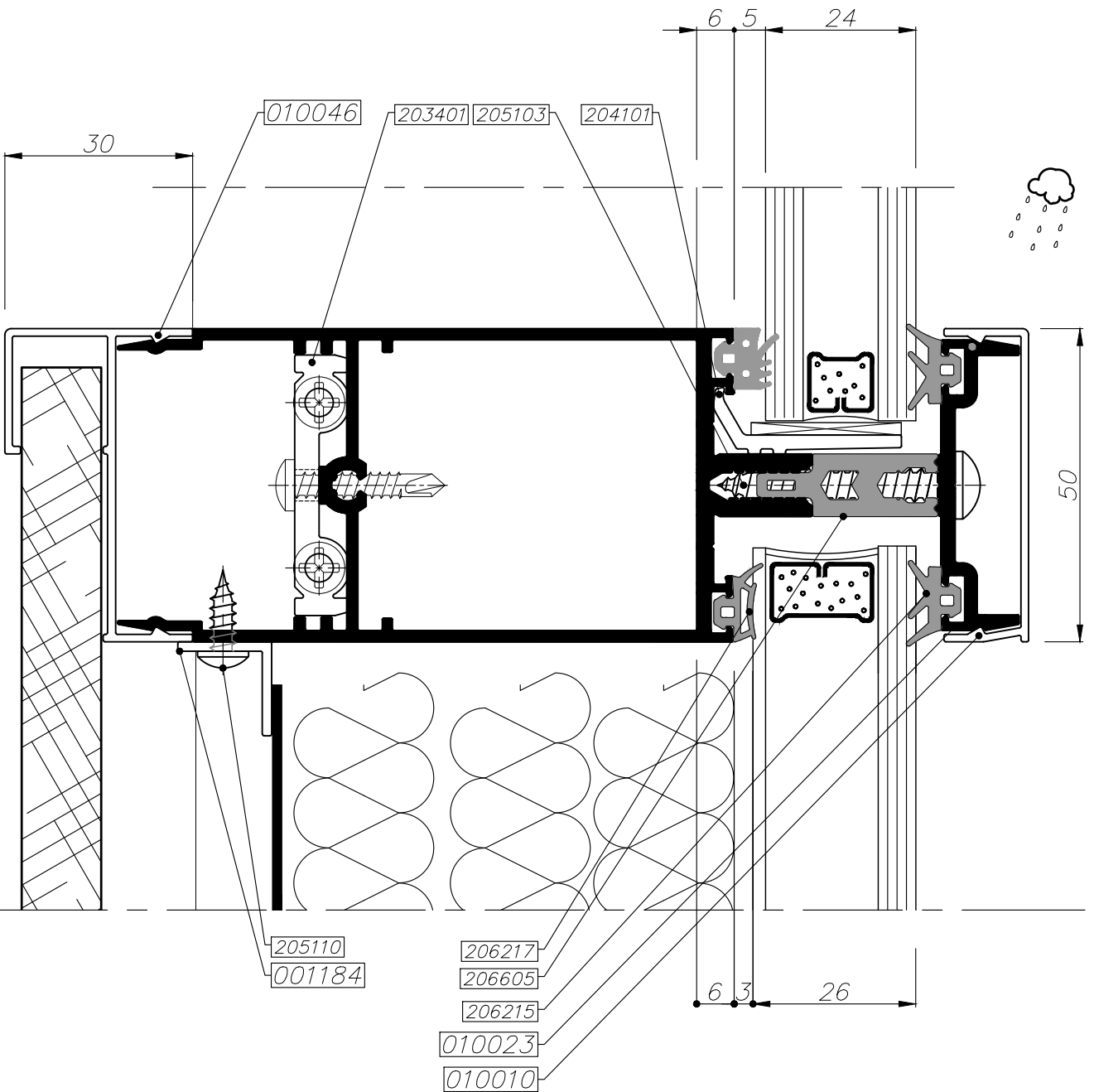
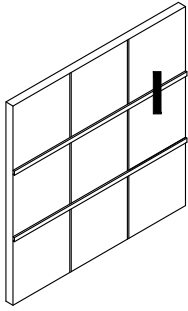

 extal

גרסה 01.01.2018
מס. עמוד M050-02-370
מס. קובץ 172012

קיר מסך
חתך אנכי באזור תא אטום
זיגוג זכוכית בידודית

M50

Msg

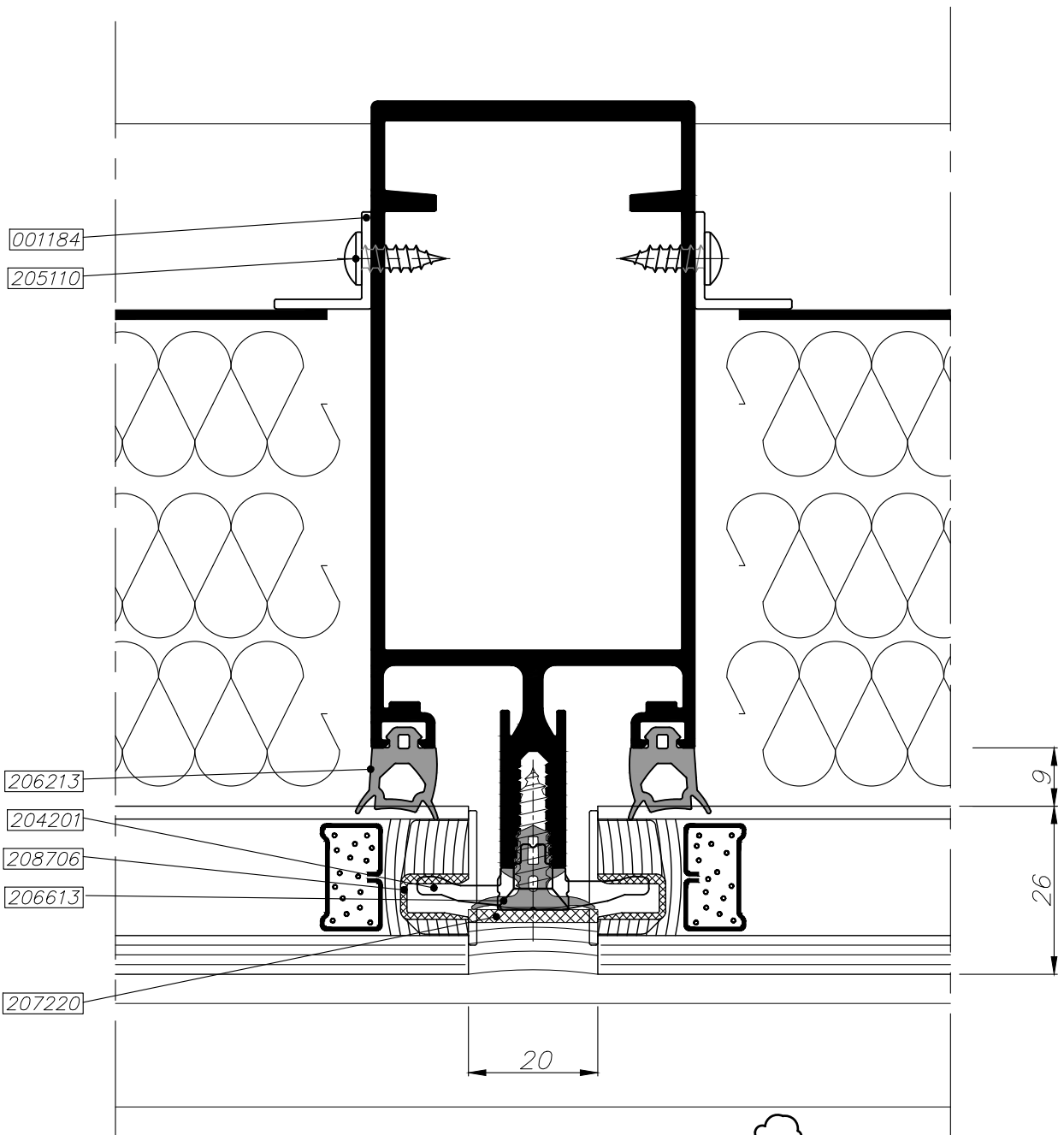
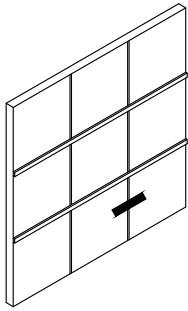

 extal

גרסה 01.01.2018
מס. עמוד M050-02-380
מס. קובץ 172012

קיר מסך
חתך אופקי באזור תא אטום
זיגוג זכוכית בידודית

M50

Msg
HORIZONTAL

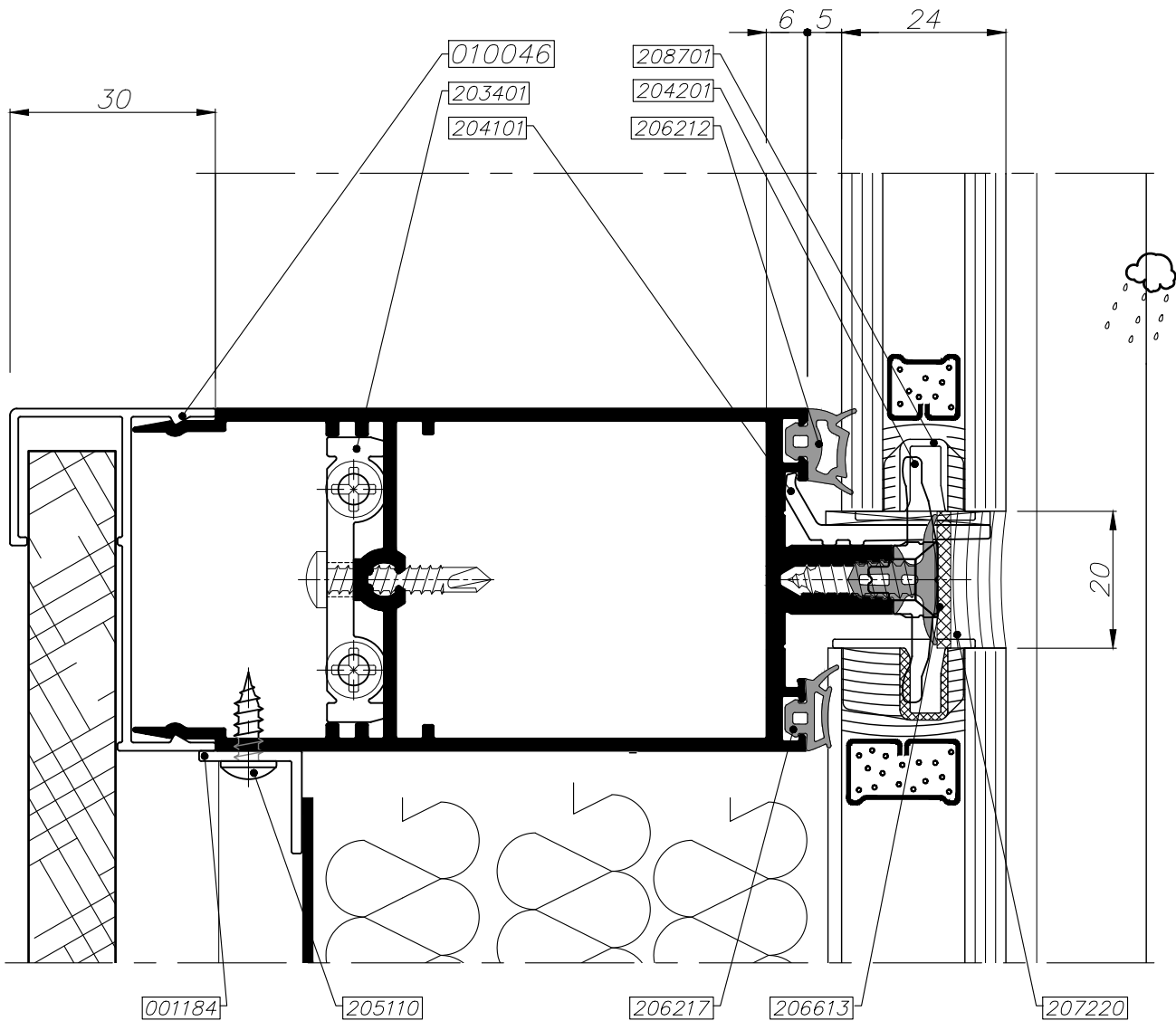
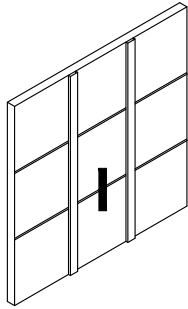

זכוכית פנימית מחוסמת

	<p>גרסה 01.01.2018 מס. עמוד M050-02-390 מס. קובץ 172012</p>	<p>קיר מסך חתך אנכי באזור תא אטום זיגוג זכוכית בידודית</p>	<p>M50</p>
---	---	--	------------

Msg
HORIZONTAL

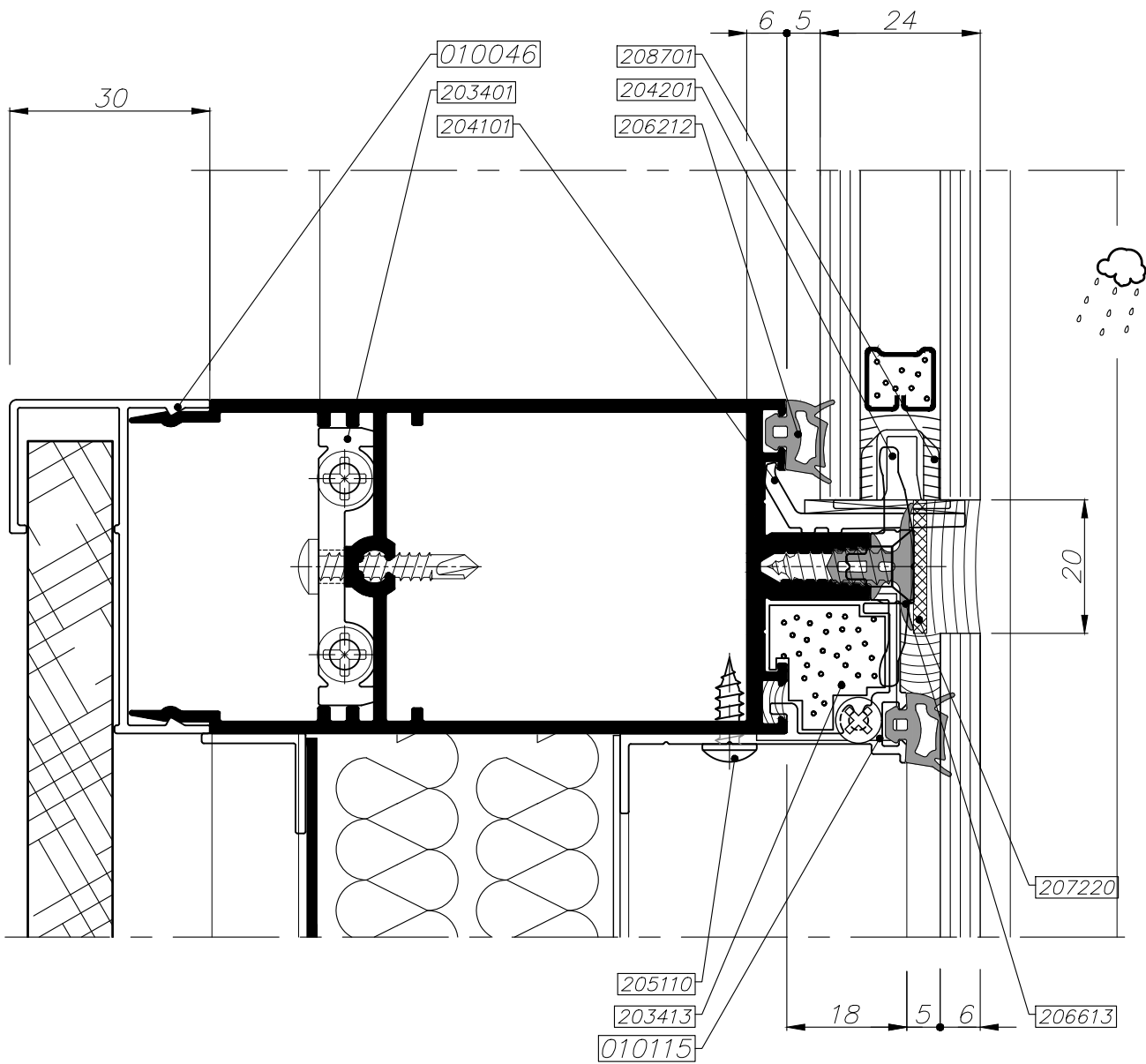
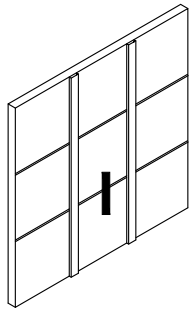

זכוכית פנימית מחוסמת

	<p>גרסה 01.01.2018 מס. עמוד M050-02-400 מס. קובץ 172012</p>	<p>קיר מסך חתך אנכי באזור תא אטום זיגוג זכוכית בידודית</p>	<p>M50</p>
---	---	--	------------

Msg

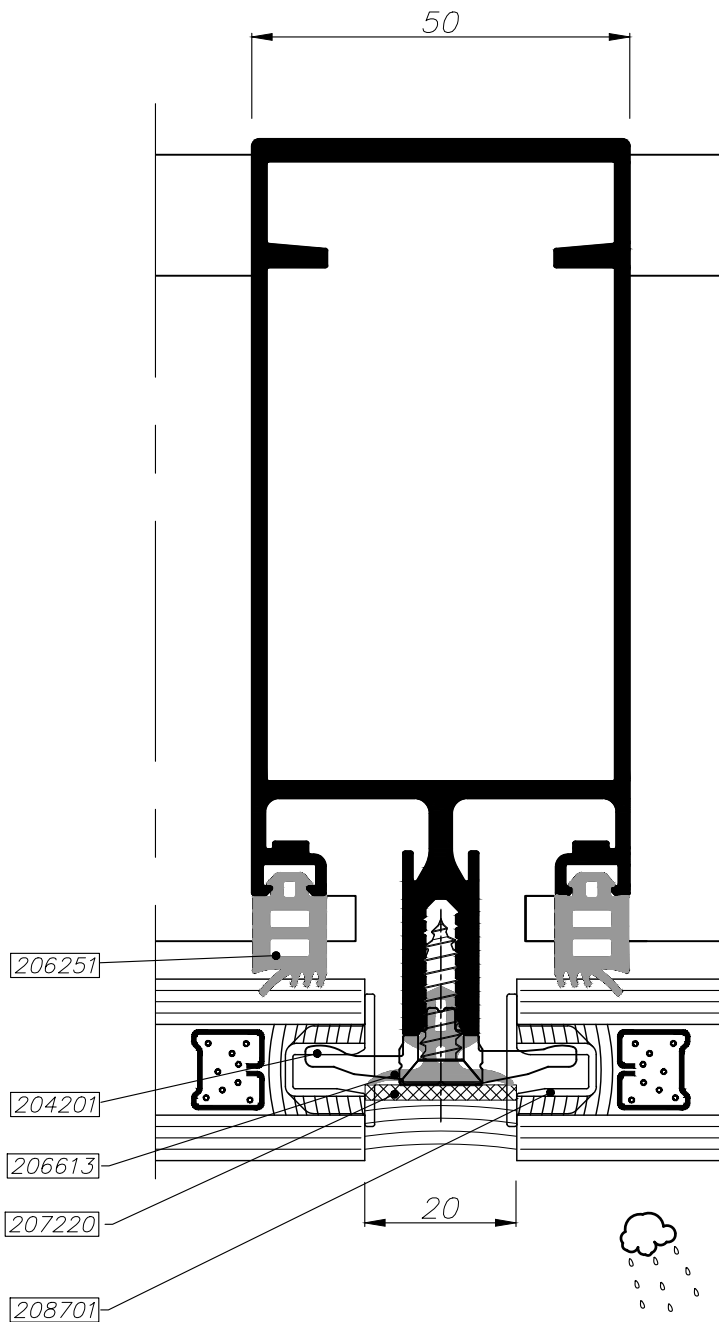
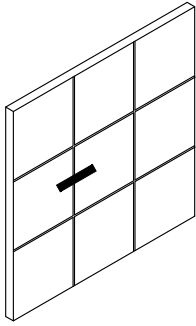

לבחירת אטמים בהתאם לעובי הזכוכית
ראה פרק 3 עמוד M050-03-285

זכוכית פנימית מחוסמת

 extal

גרסה 01.01.2018
מס. עמוד M050-02-410
מס. קובץ 172013

קיר מסך
חתך אופקי
זיגוג זכוכית בידודית

M50

Msg

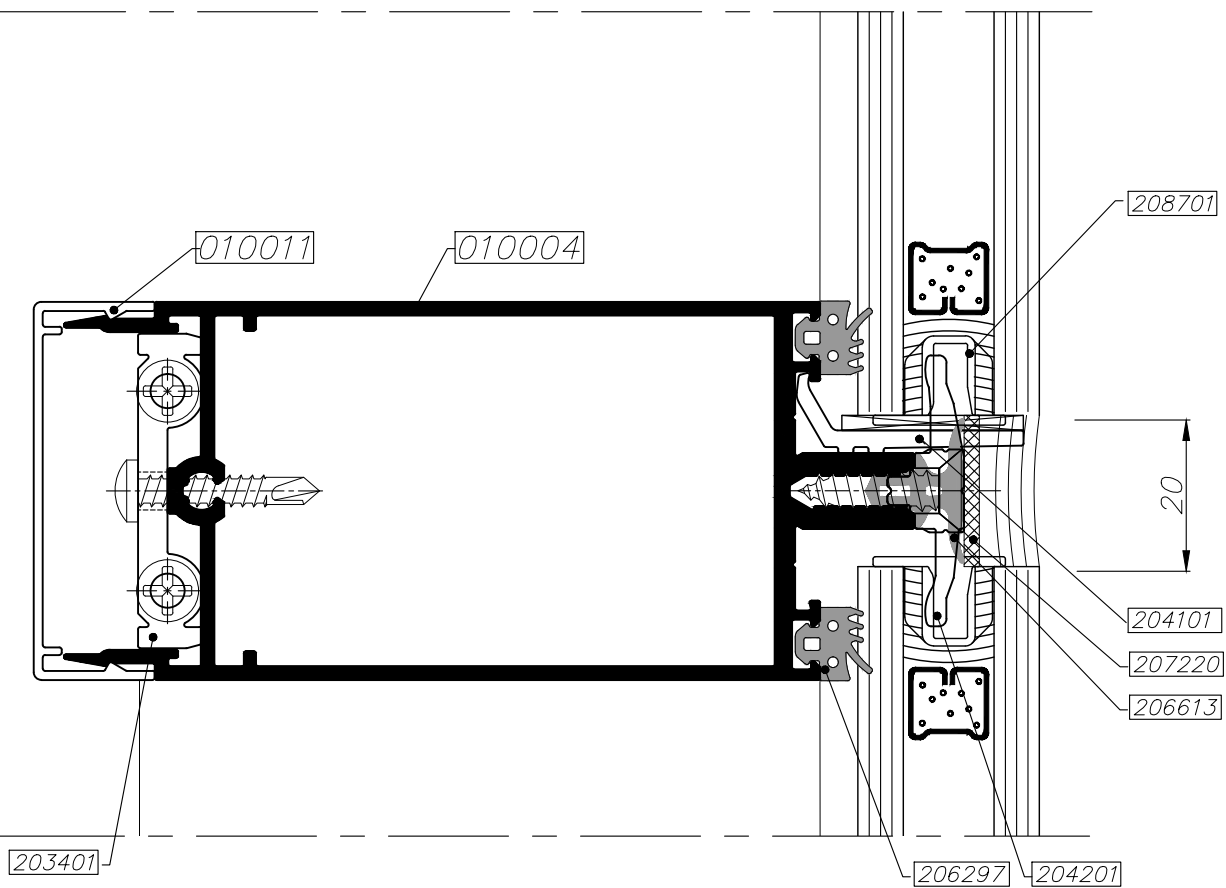
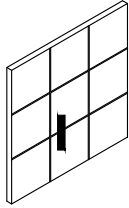



לבחירת אטמים בהתאם לעובי הזכוכית
ראה פרק 3 עמוד 285-03-050M

זכוכית פנימית מחוסמת

	גרסה 01.01.2018 מ.ס. עמוד M050-02-420 מ.ס. קובץ 172013	קיר מסך חתך אנכי זיגוג זכוכית בידודית	M50
---	--	---	-----

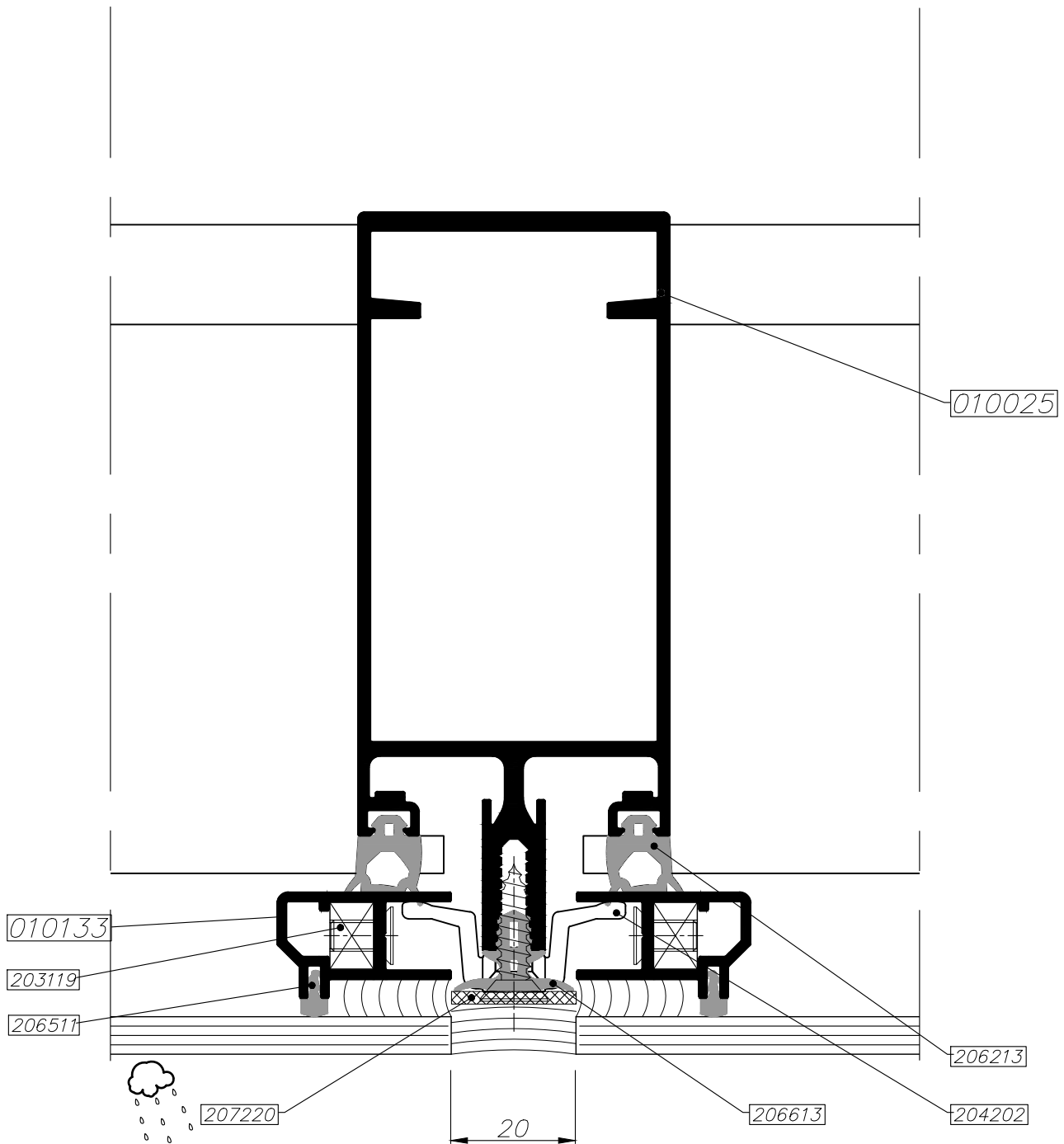
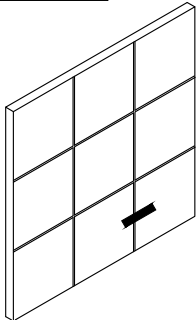
Msg



	<p>גרסה 01.01.2018 מ.ס. עמוד M050-02-430 מ.ס. קובץ 172013</p>	<p>גרסה 1 חתך אופקי זיגוג זכוכית מונוליטית</p>	<p>M50</p>
---	---	--	------------

Msg

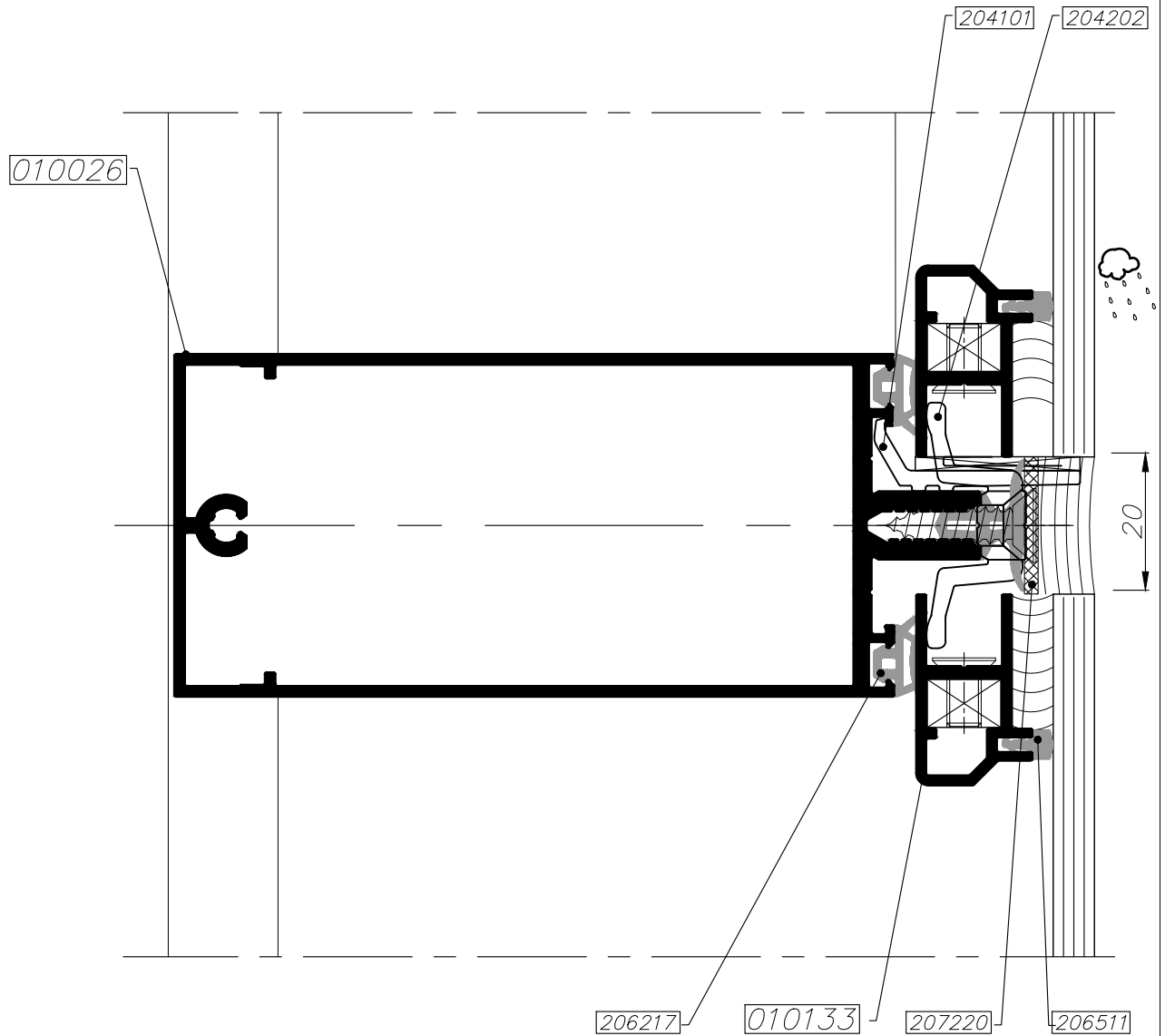
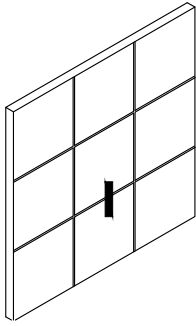

 extal

גרסה 01.01.2018
מ.ס. עמוד M050-02-440
מ.ס. קובץ 172013

קיר מסך - גרסה 1
חתר אנכי
זיגוג זכוכית מונוליטית

M50

Msg

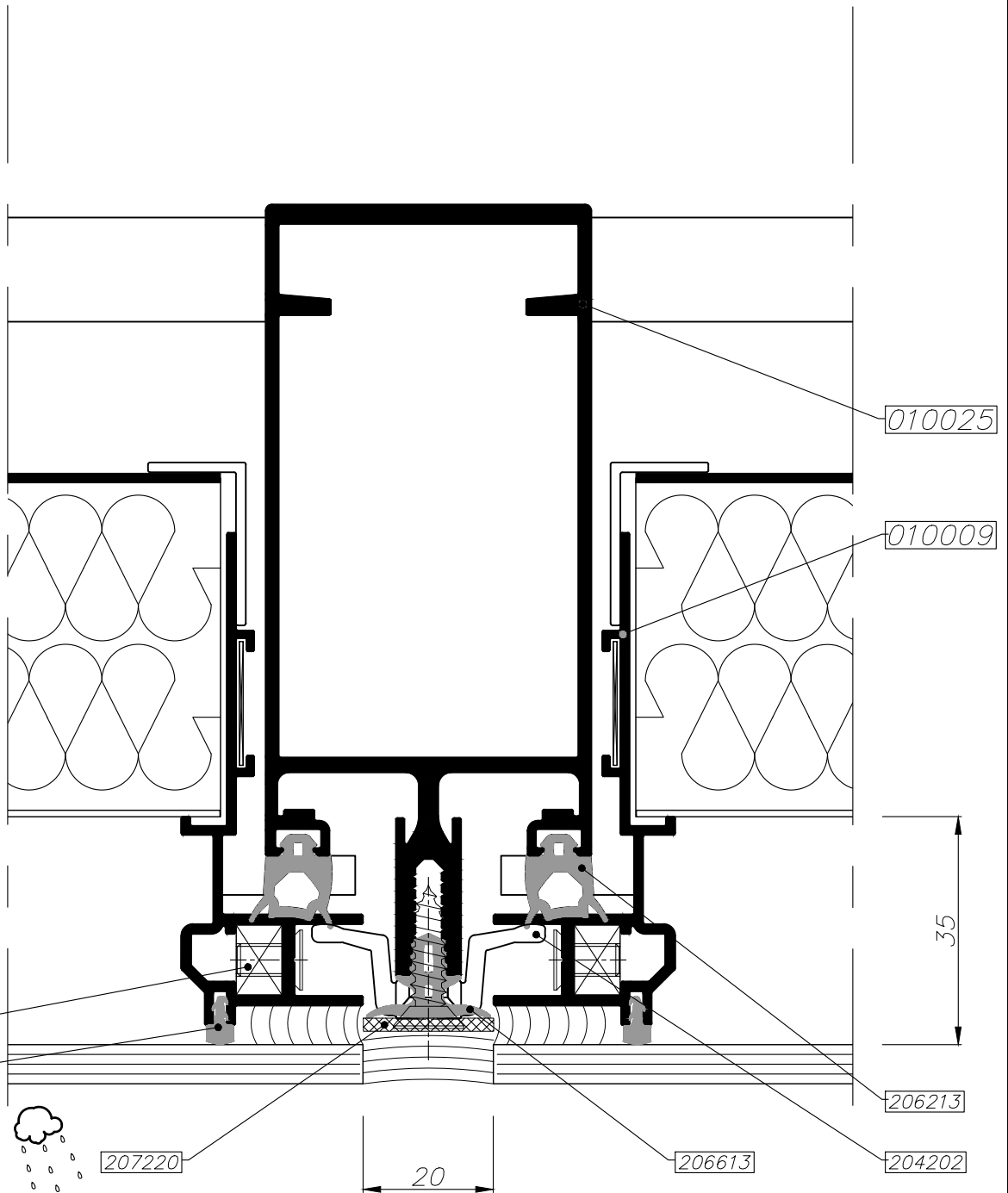
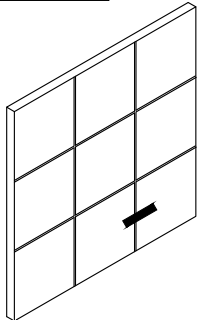

גרסה 01.01.2018
מס. עמוד M050-02-450
מס. קובץ 172013

קיר מסך - גרסה 1
חתך אופקי באזור תא אטום
זיגוג זכוכית מונוליטית

M50

Msg

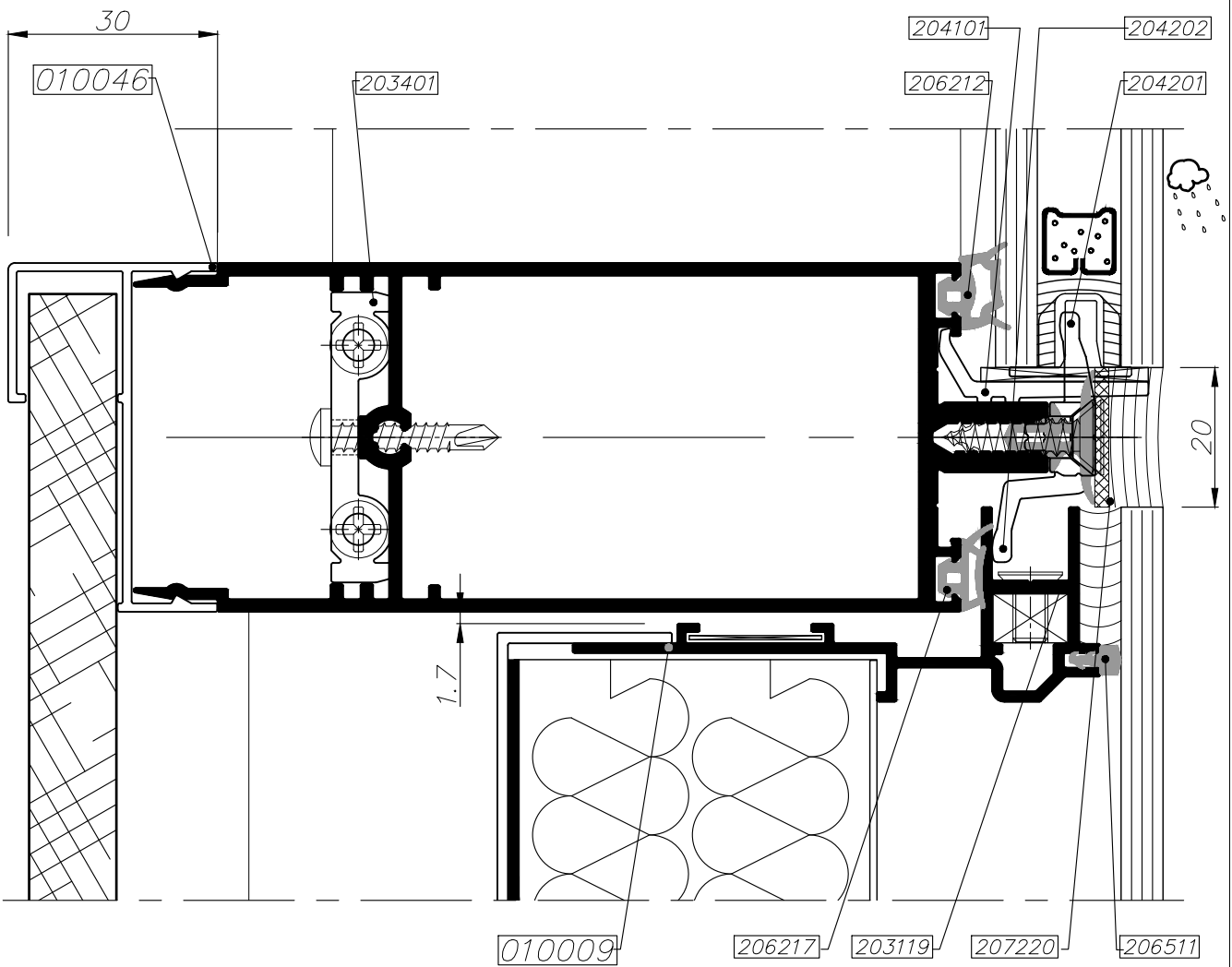
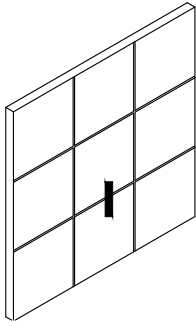

גרסה 01.01.2018
מס. עמוד M050-02-460
מס. קובץ 172013

קיר מסך - גרסה 1
חתך אנכי באזור תא אטום
זיגוג זכוכית בידודית

M50

Msg

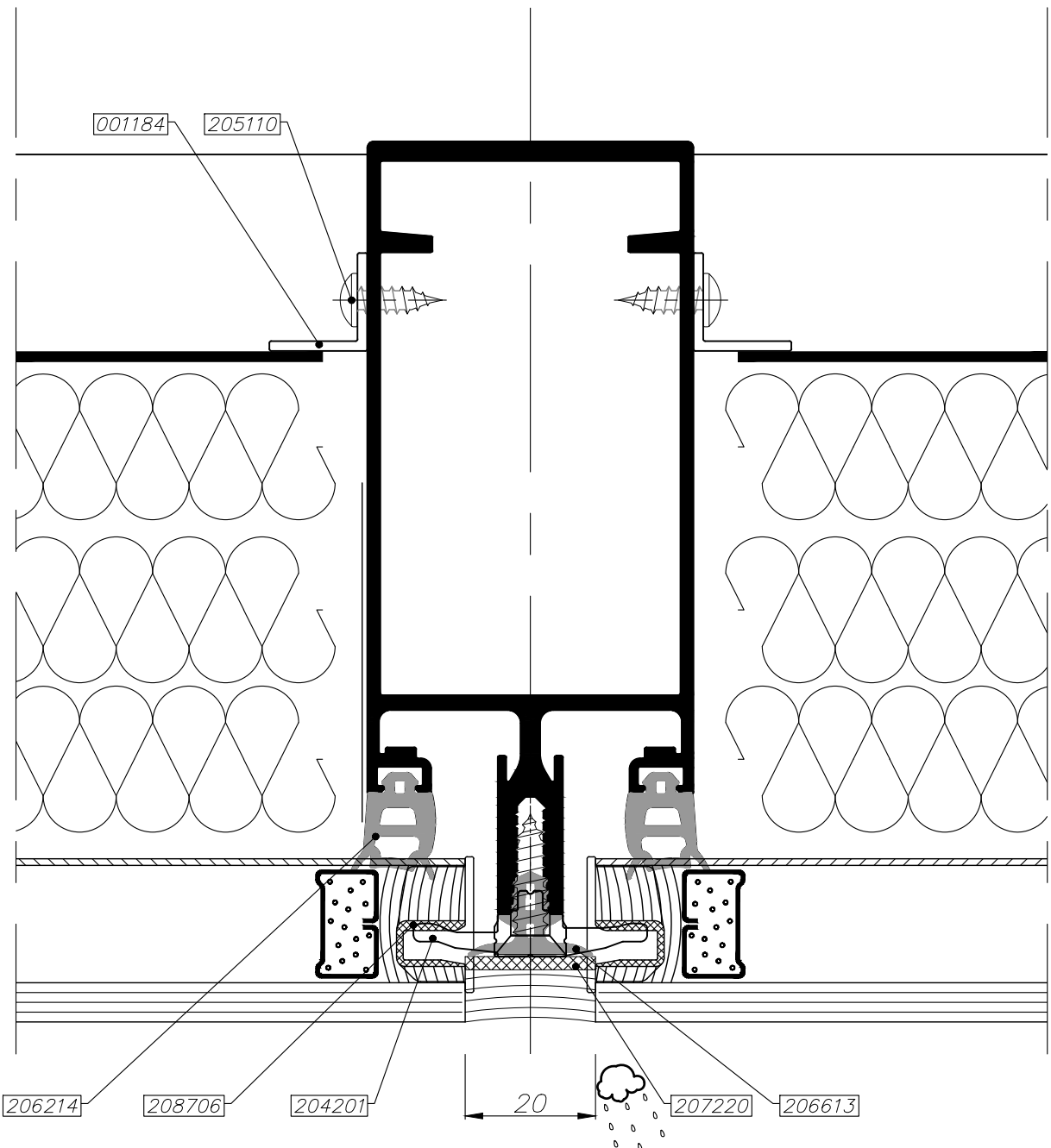
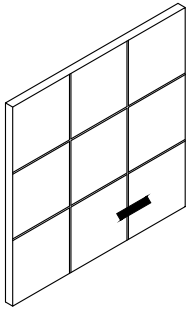

 extal

01.01.2018 גרסה
M050-02-470 מס. עמוד
172014 מס. קובץ

קיר מסך - גרסה 2
חתך אופקי באזור תא אטום
זיגוג זכוכית מונוליטית

M50

Msg

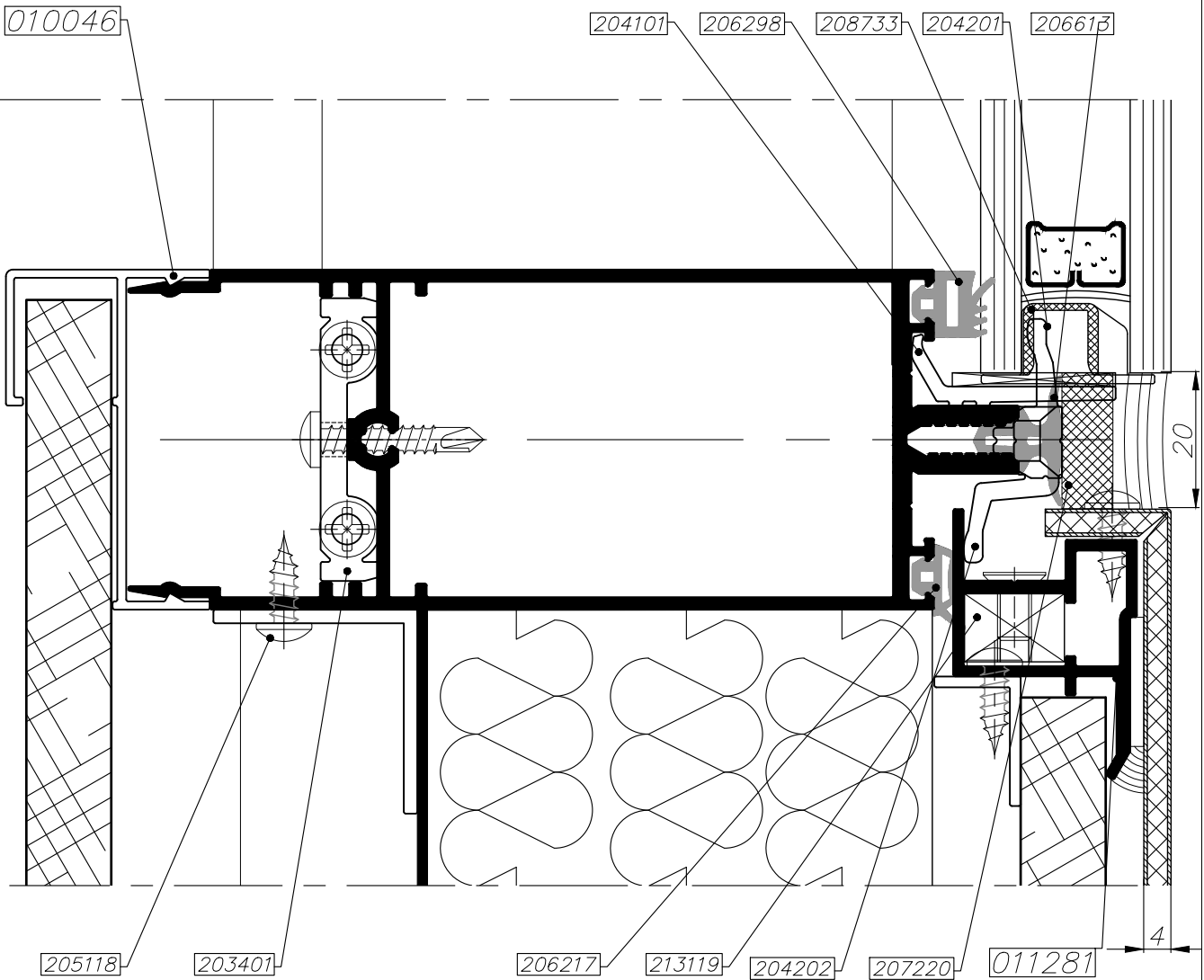
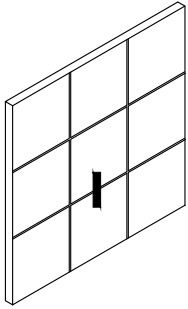

דכוכית פנימית מחוסמת

	<p>01.01.2018 גרסה M050-02-480 מס. עמוד 172014 מס. קובץ</p>	<p>קיר מסך - גרסה 2 חתך אנכי באזור תא אטום שילוב פח מורכב</p>	<p>M50</p>
---	---	---	------------

Msg

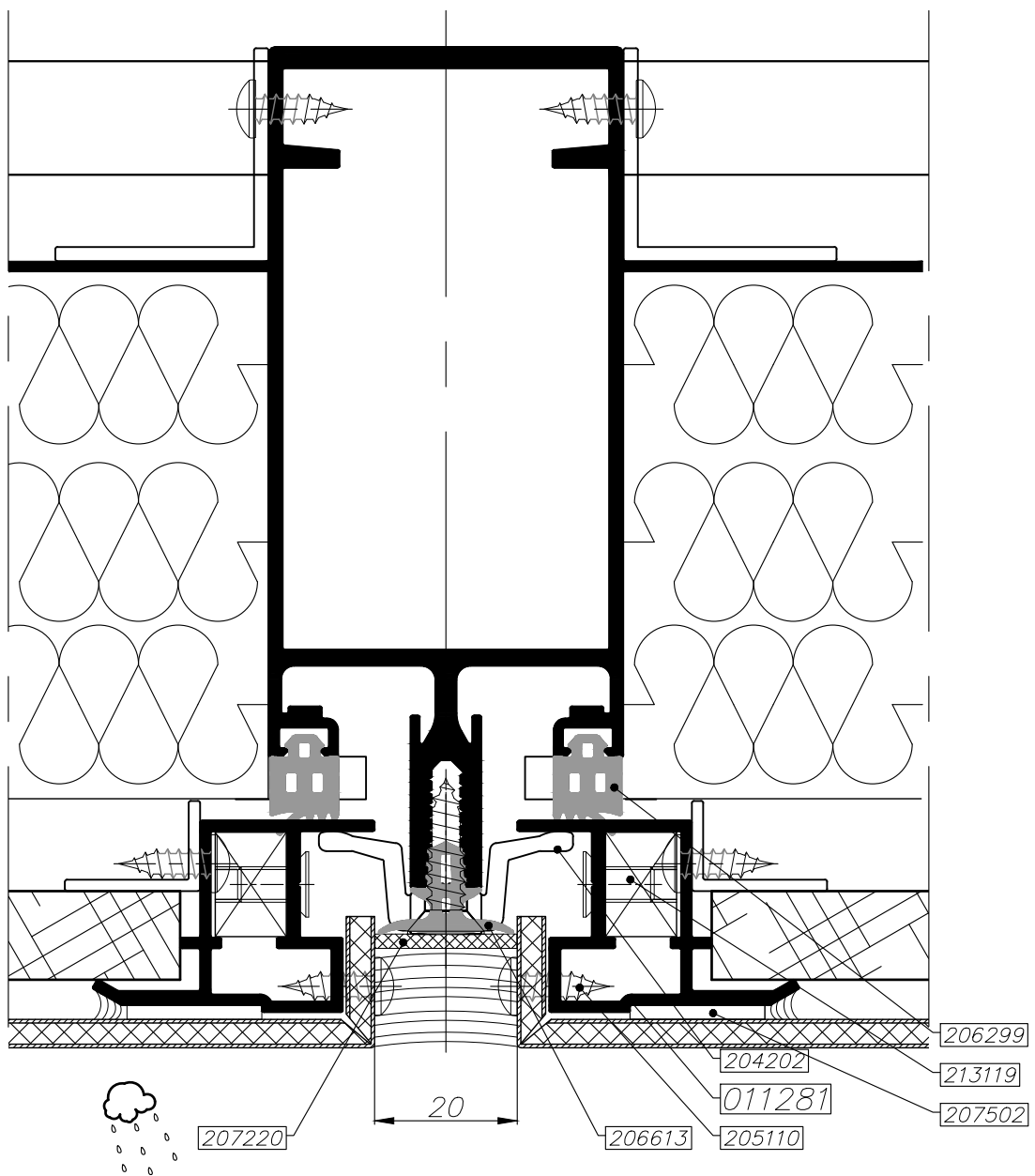
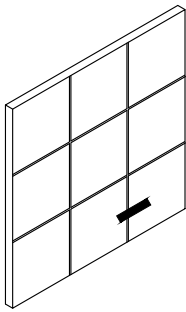

01.01.2018 גרסה
M050-02-490 מס. עמוד
172014 מס. קובץ

קיר מסך
חתך אופקי באזור תא אטום
שילוב פח מורכב

M50

Msg

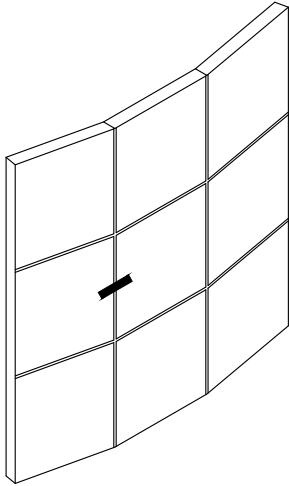

010011

166°max

206214

208701

204201

206613

207220

21



זכוכית פנימית מחוסמת

 extal

01.01.2018 גרסה
M050-02-500 מס. עמוד
172014 מס. קובץ

קיר מסך קמור
חתך אופקי
דיגוג זכוכית מונוליתית

M50

Msg

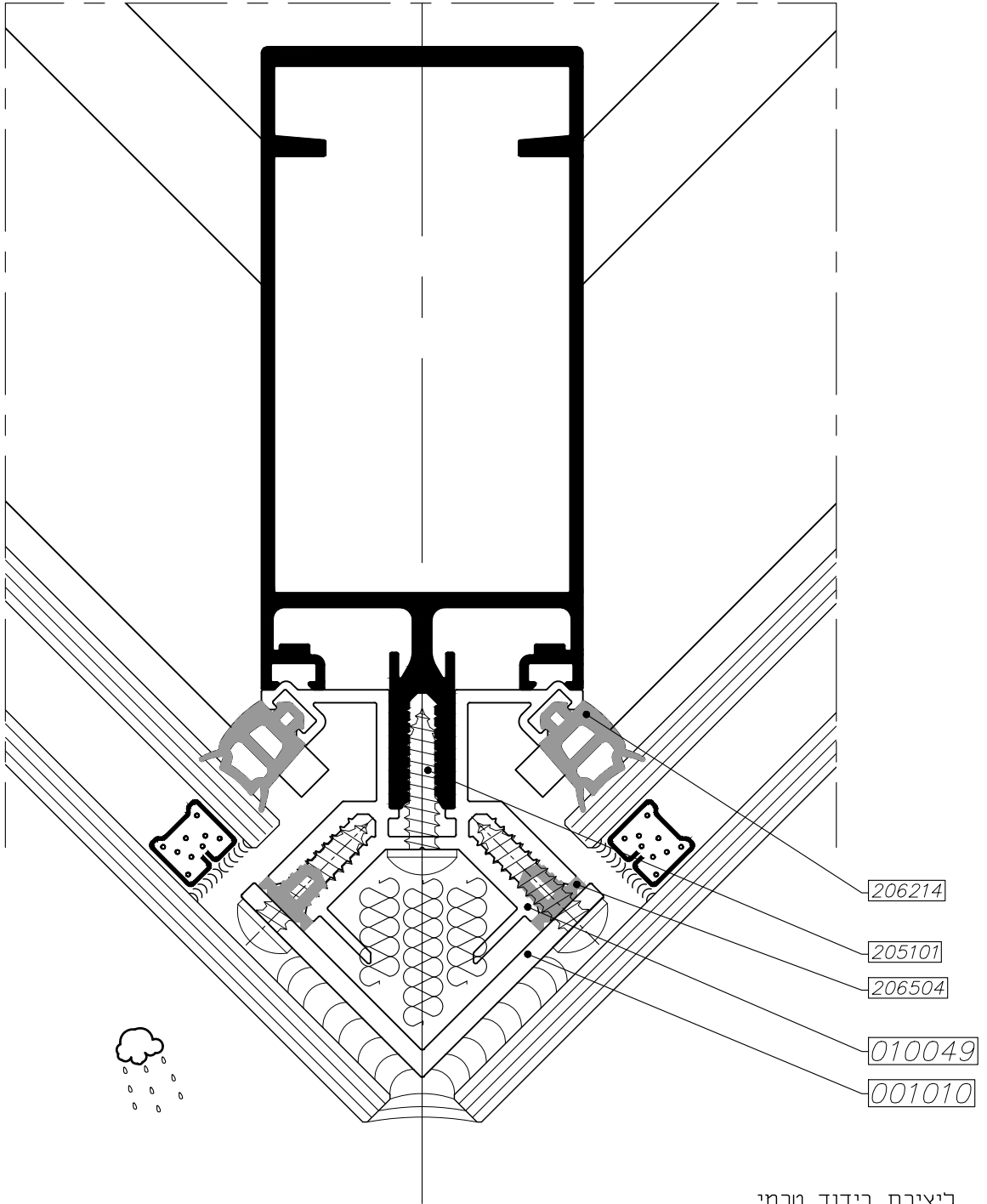
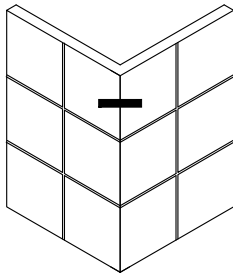

ליצירת בידוד טרמי
ניתן להשתמש בפרופיל PVC

 extal

גרסה 01.01.2018
מס. עמוד M050-02-510
מס. קובץ 172014

קיר מסך
חתך אופקי
עמוד פינתי 90 מעלות

M50

Msg

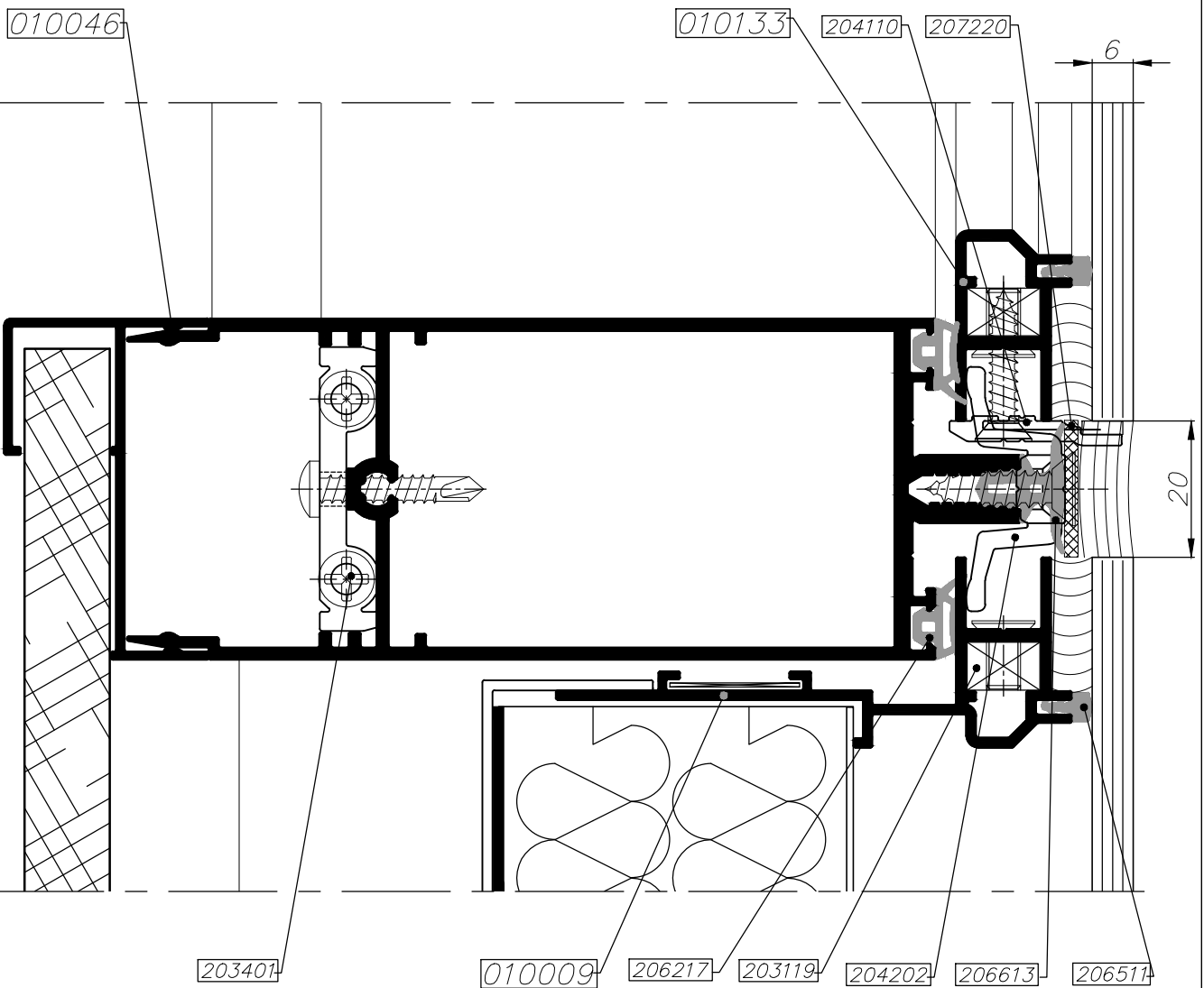
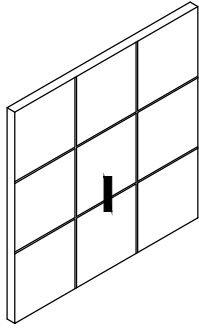

 extal

גרסה 01.01.2018
מס. עמוד M050-02-520
מס. קובץ 172015

קיר מסך
חתך אנכי
זיגוג זכוכית מונוליטית

M50

Msg

בנימת הדבקת
VHB סרט

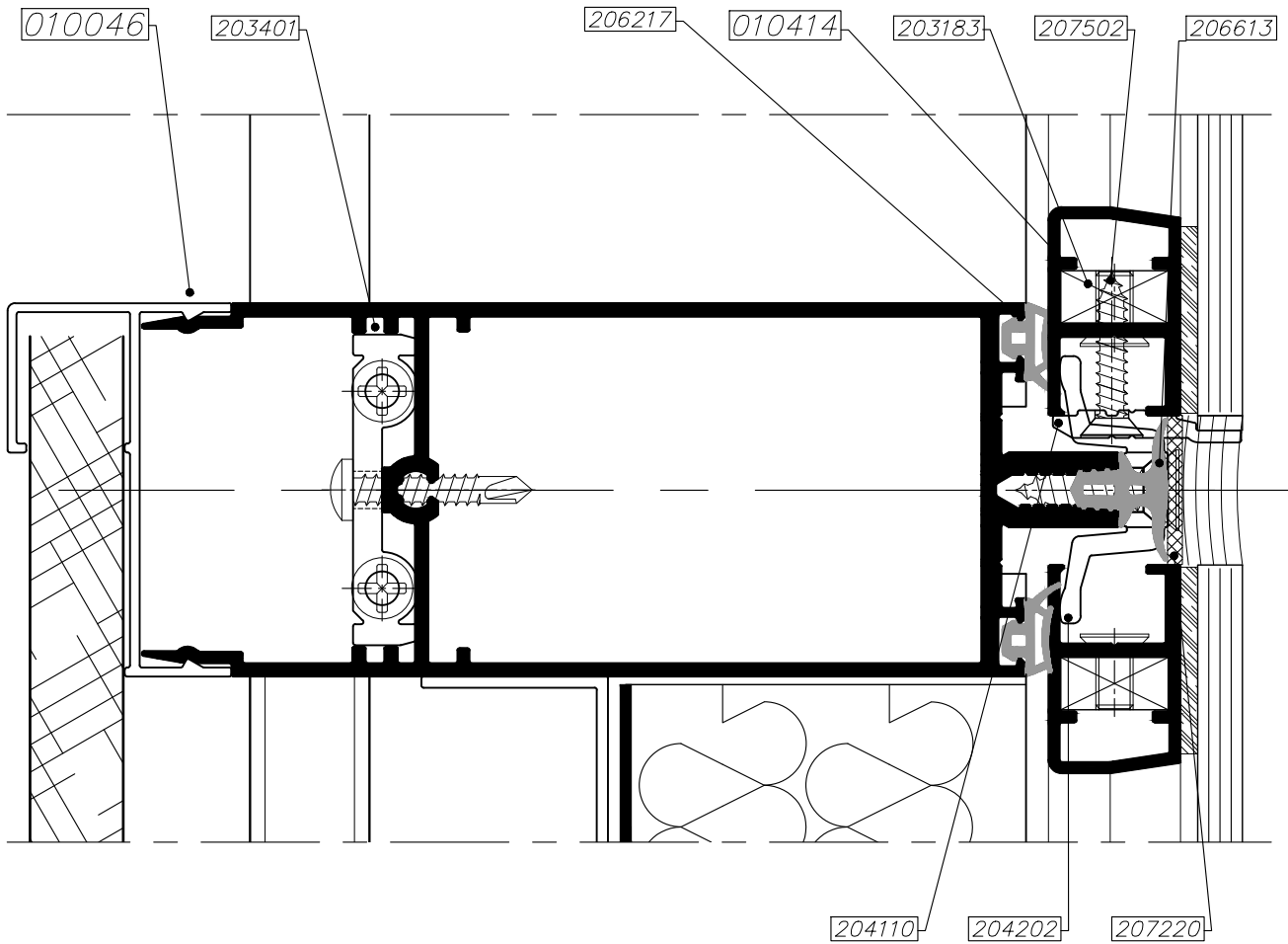
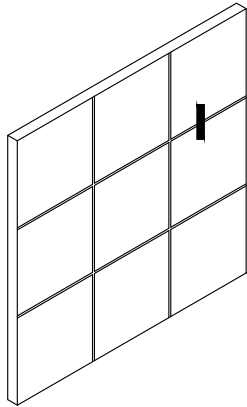

 extal

01.01.2018 גרסה
M050-02-530 מס. עמוד
172016 מס. קובץ

קיר מסך
חתר אנכי
דיגוג זכוכית מונוליטית

M50

Msg

בנימת הדבקת
VHB סרט

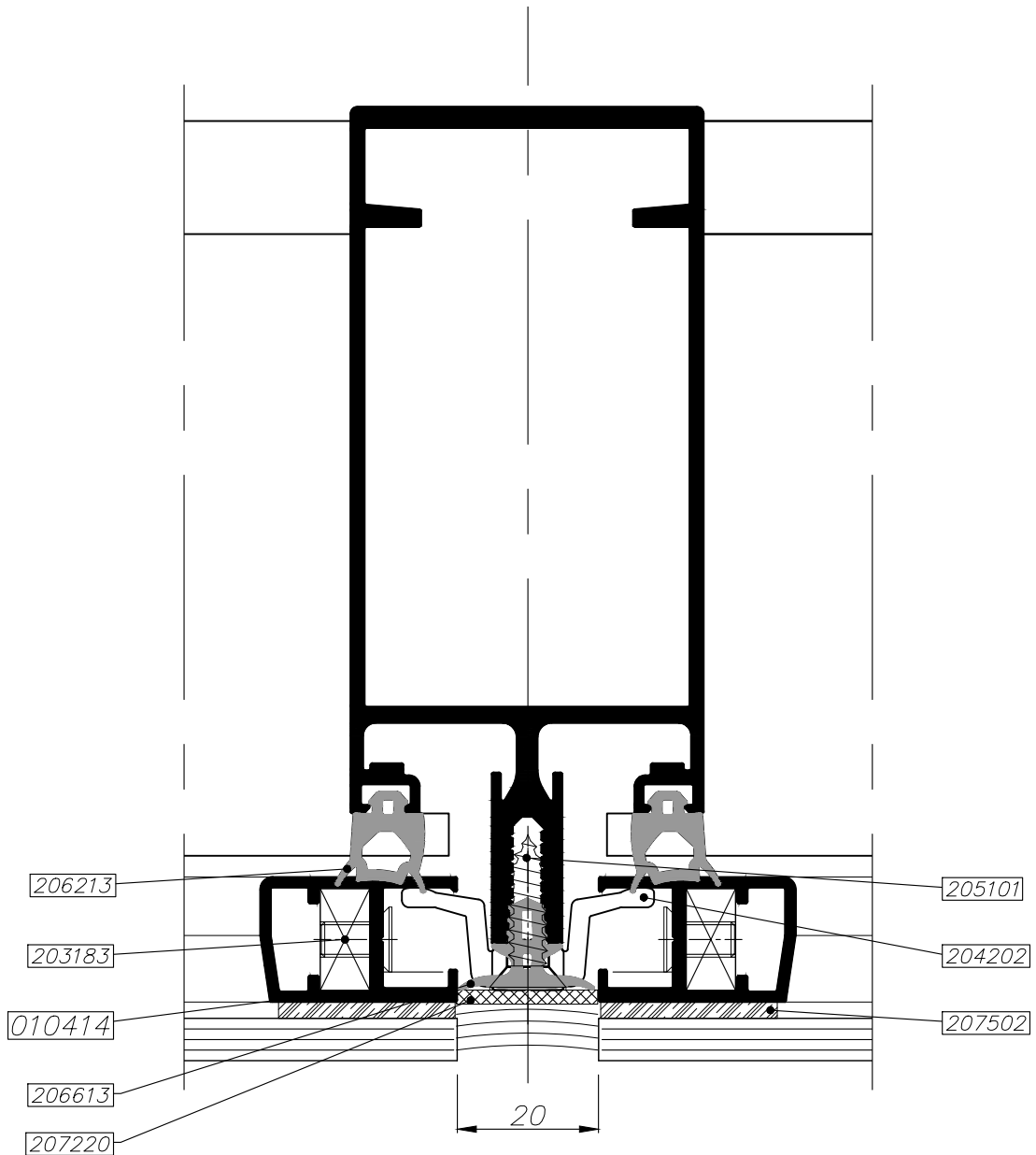
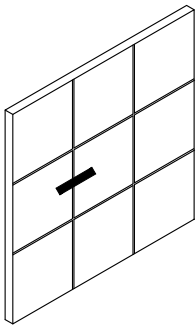

 extal

01.01.2018 גרסה
M050-02-540 מס. עמוד
172016 מס. קובץ

קיר מסך
חתך אופקי
זיגוג זכוכית מונוליטית

M50

Msg

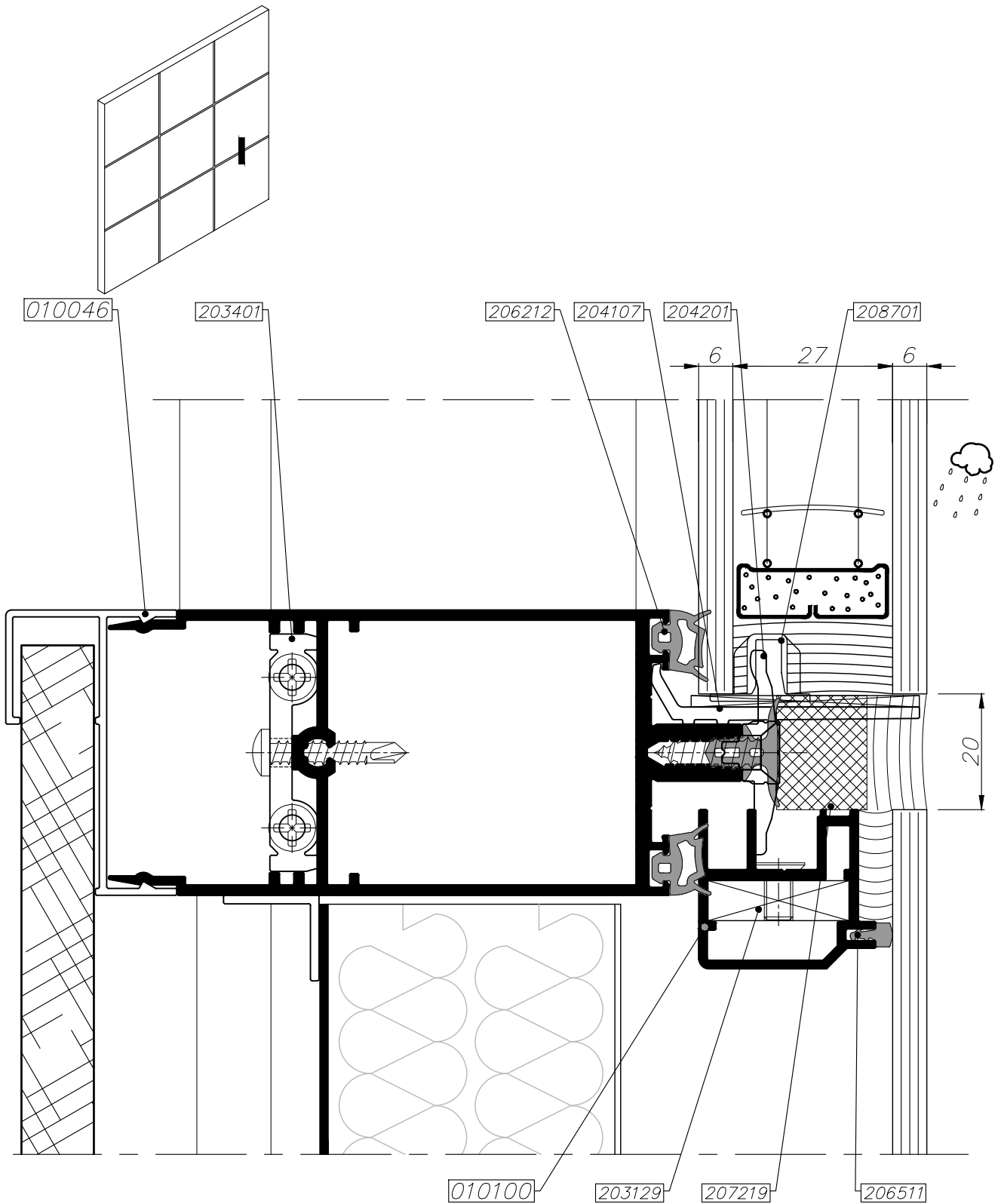

זכוכית פנימית מחוסמת

 extal

גרסה 01.01.2018
מס. עמוד M050-02-550
מס. קובץ 172017

קיר מסך
חתך אנכי באזור תא אטום
זכוכית עם צלון פנימי

M50

Msg

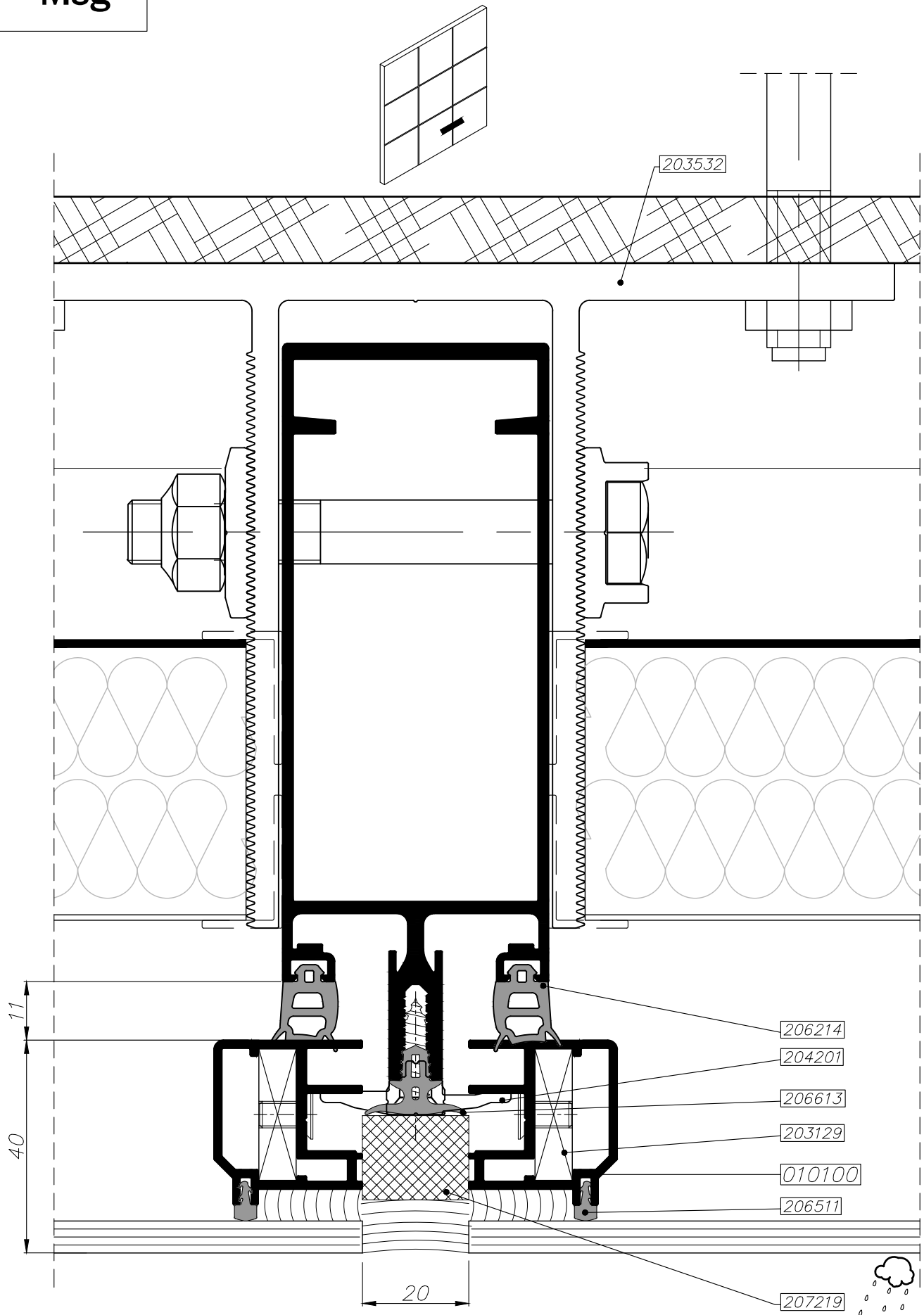

	<p>01.01.2018 גרסה M050-02-560 מס. עמוד 172017 מס. קובץ</p>	<p>קיר מסך חתך אופקי באזור תא אטום זכוכית עם צלון פנימי</p>	<p>M50</p>
---	---	---	------------

Msg

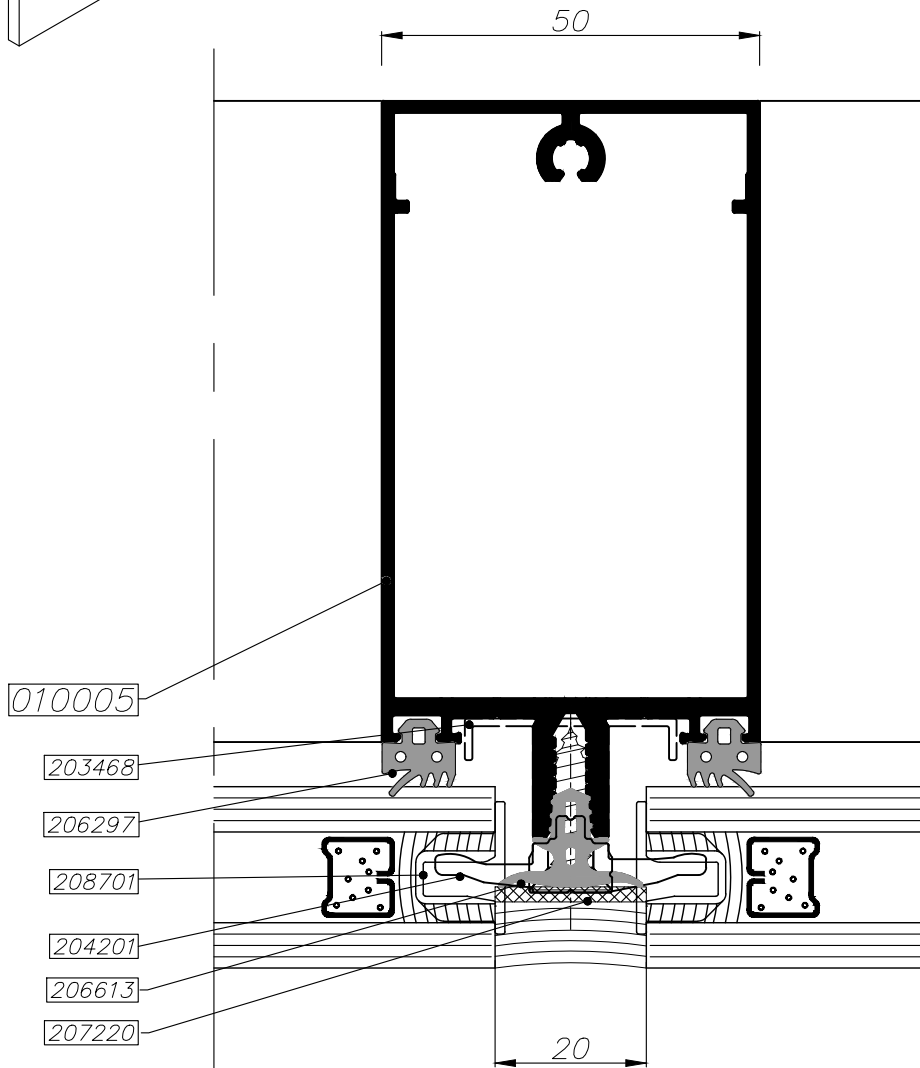
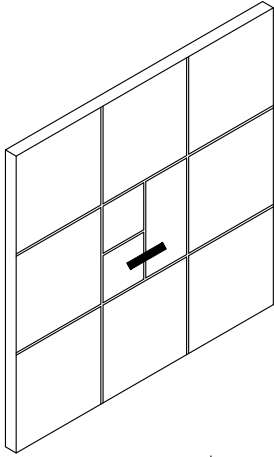

זכוכית פנימית מחוסמת

	<p>גרסה 1.01.2018 מס. עמוד M050-02-570 מס. קובץ 172018</p>	<p>קיר מסך חתך אופקי קורה שלישית</p>	<p>M50</p>
---	--	--	------------

Msg

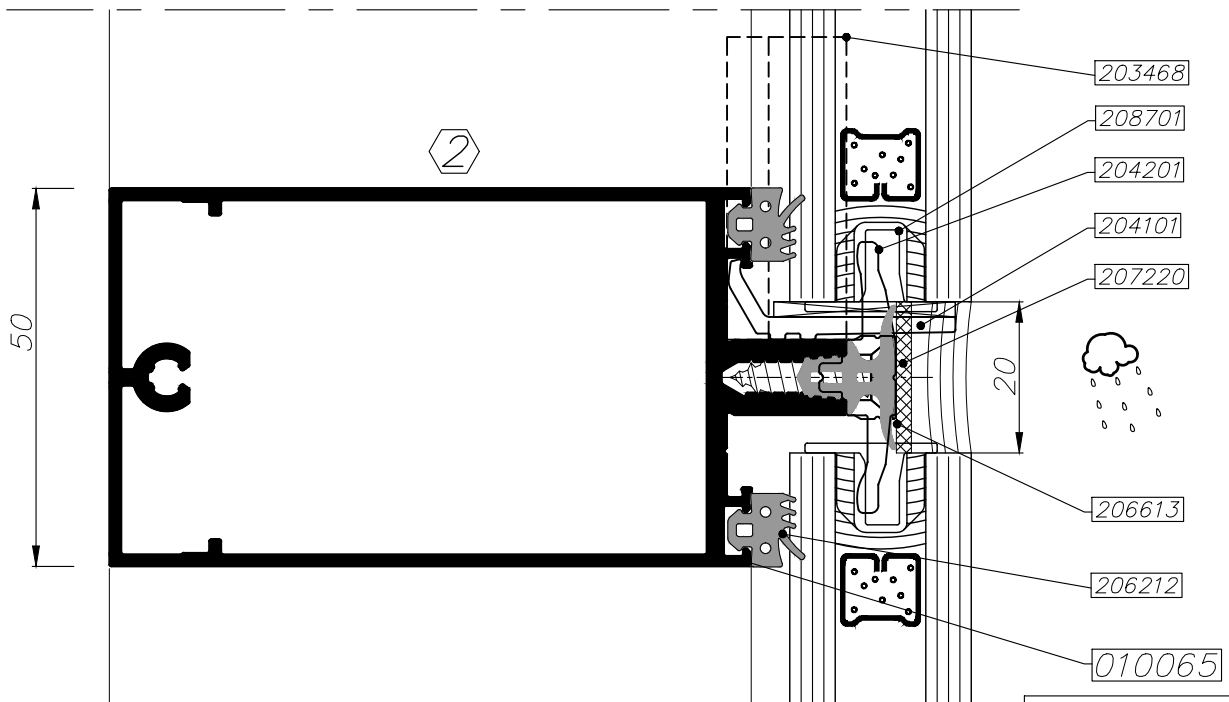
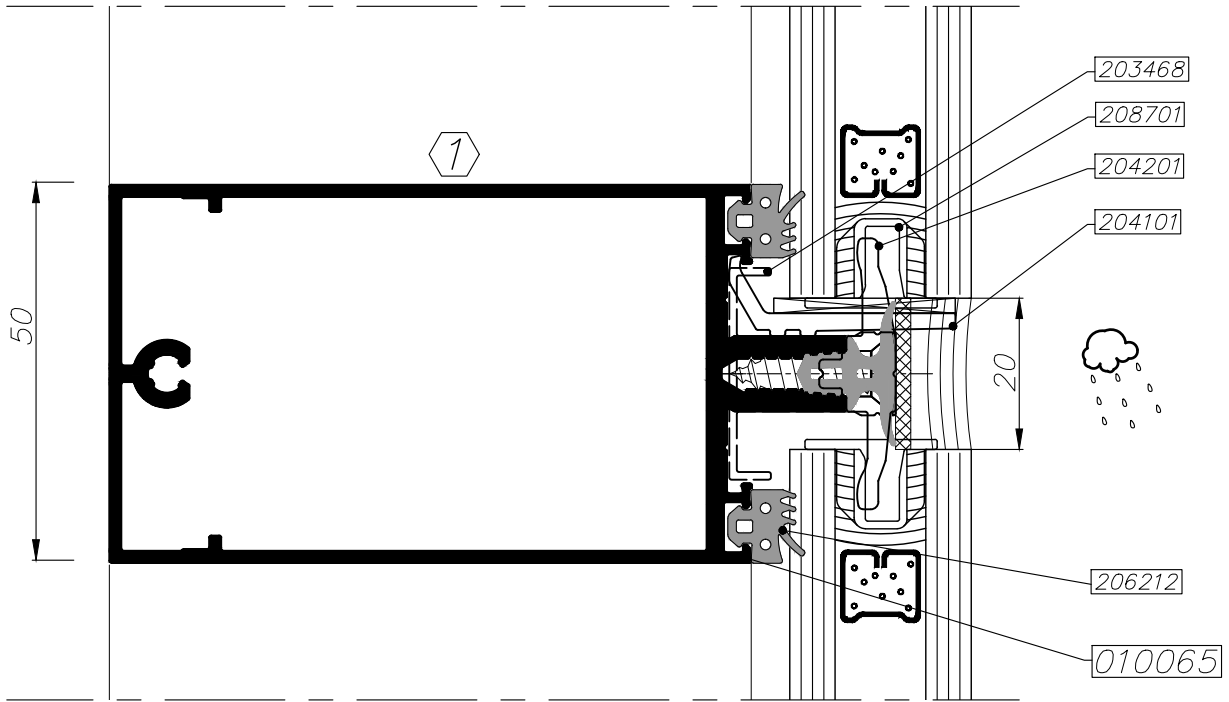
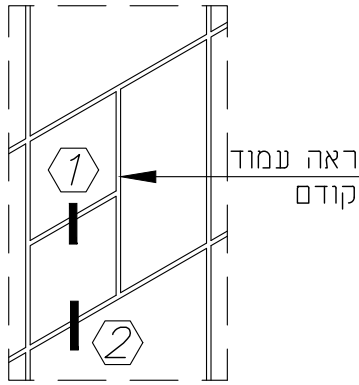

זכוכית פנימית מחוסמת



גרסה 01.01.2018
מס. עמוד M050-02-580
מס. קובץ 172018

קיר מסך
חתך אנכי
קורה שלישית

M50

Msg

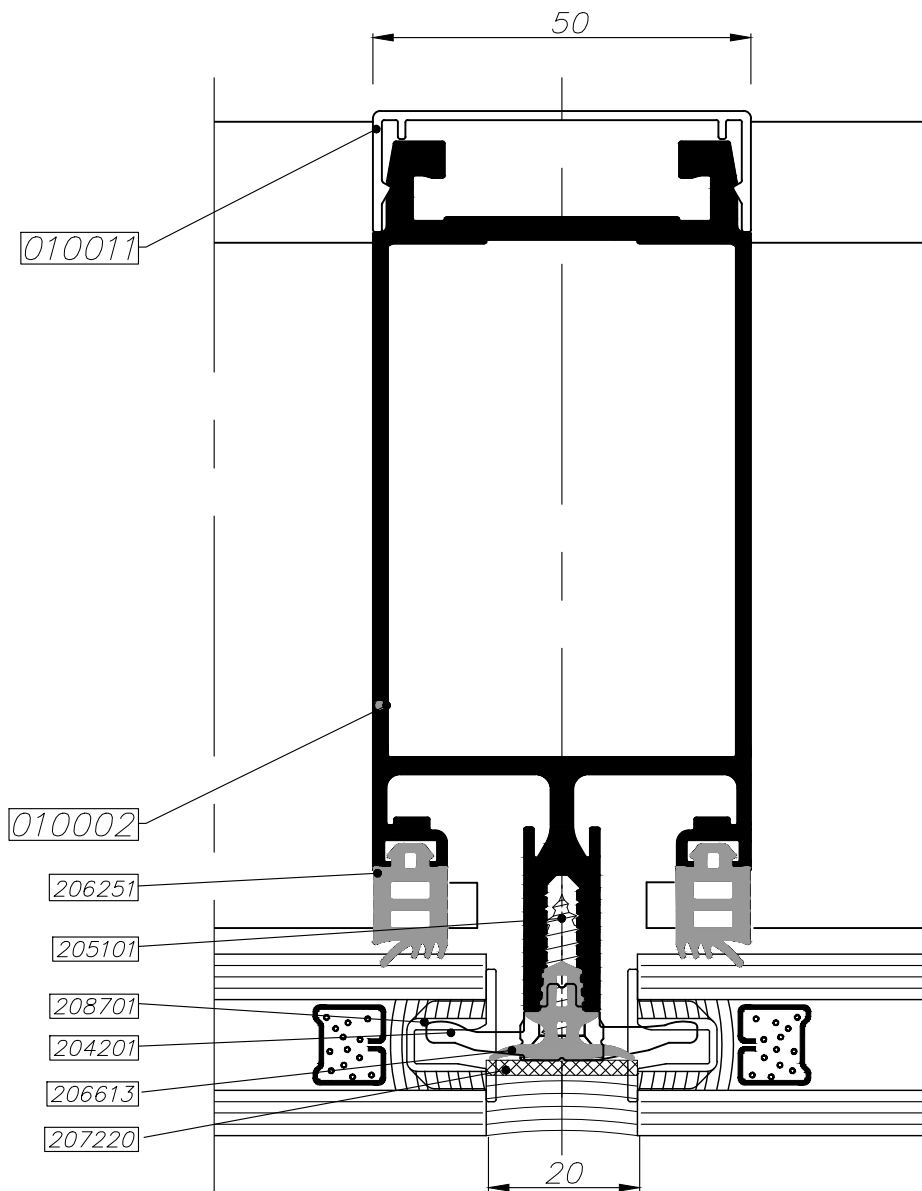
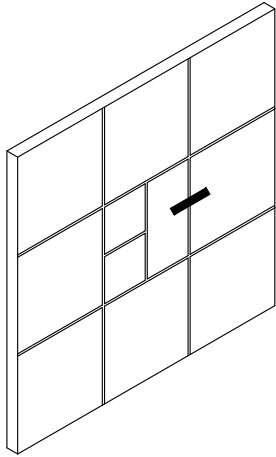

זכוכית פנימית מחוסמת

 extal

גרסה 01.01.2018
מס. עמוד M050-02-590
מס. קובץ 172018

קיר מסך
חתך אופקי
קורה שלישית

M50

Mfg

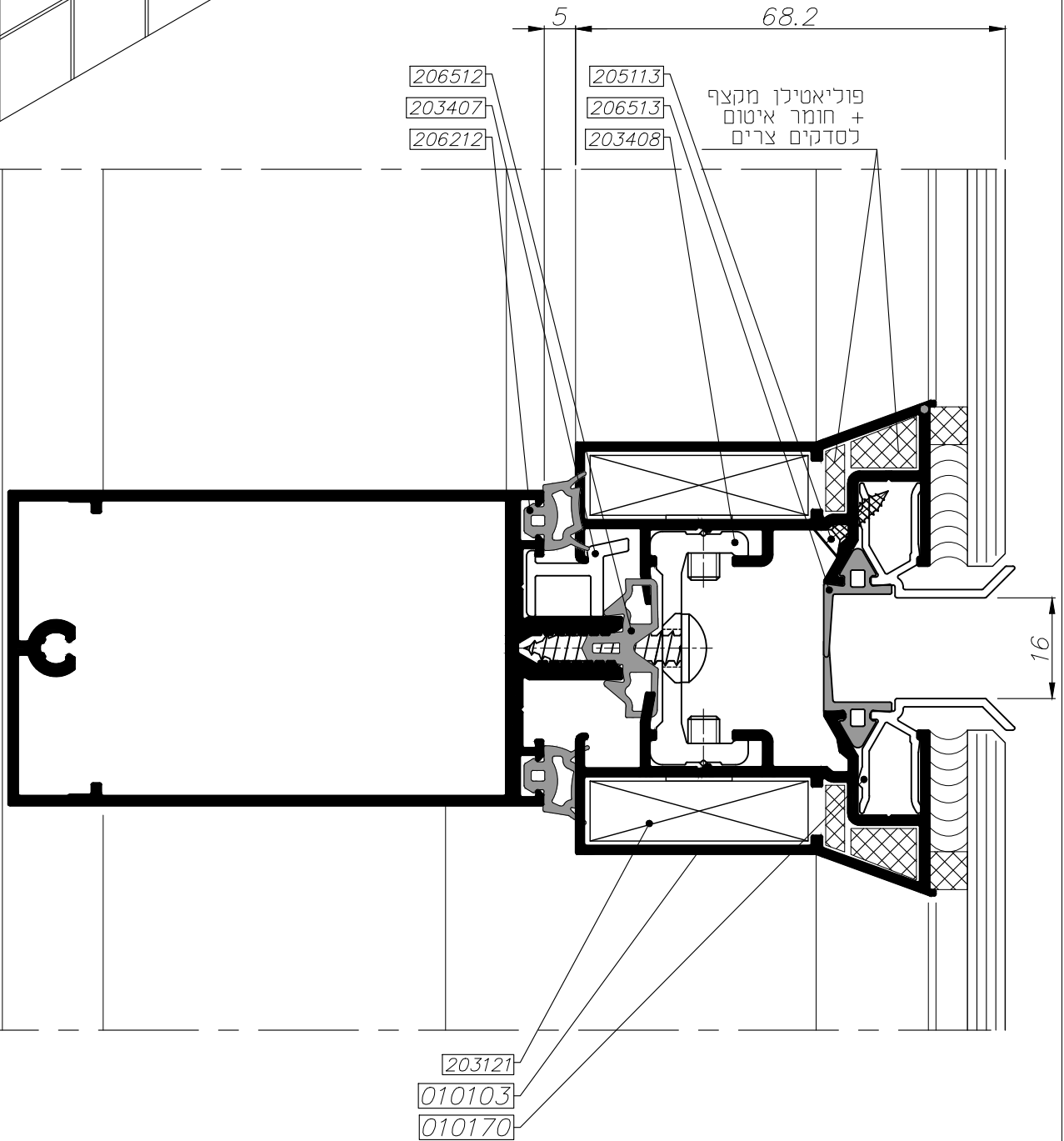
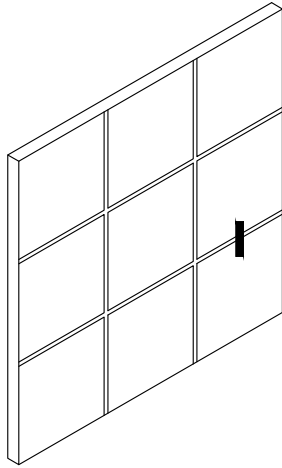

גרסה 01.01.2018
מס. עמוד M050-02-600
מס. קובץ 172019

קיר מסך
חתך אנכי באזור תא אטום
זיגוג זכוכית מונוליטית

M50

Mfg

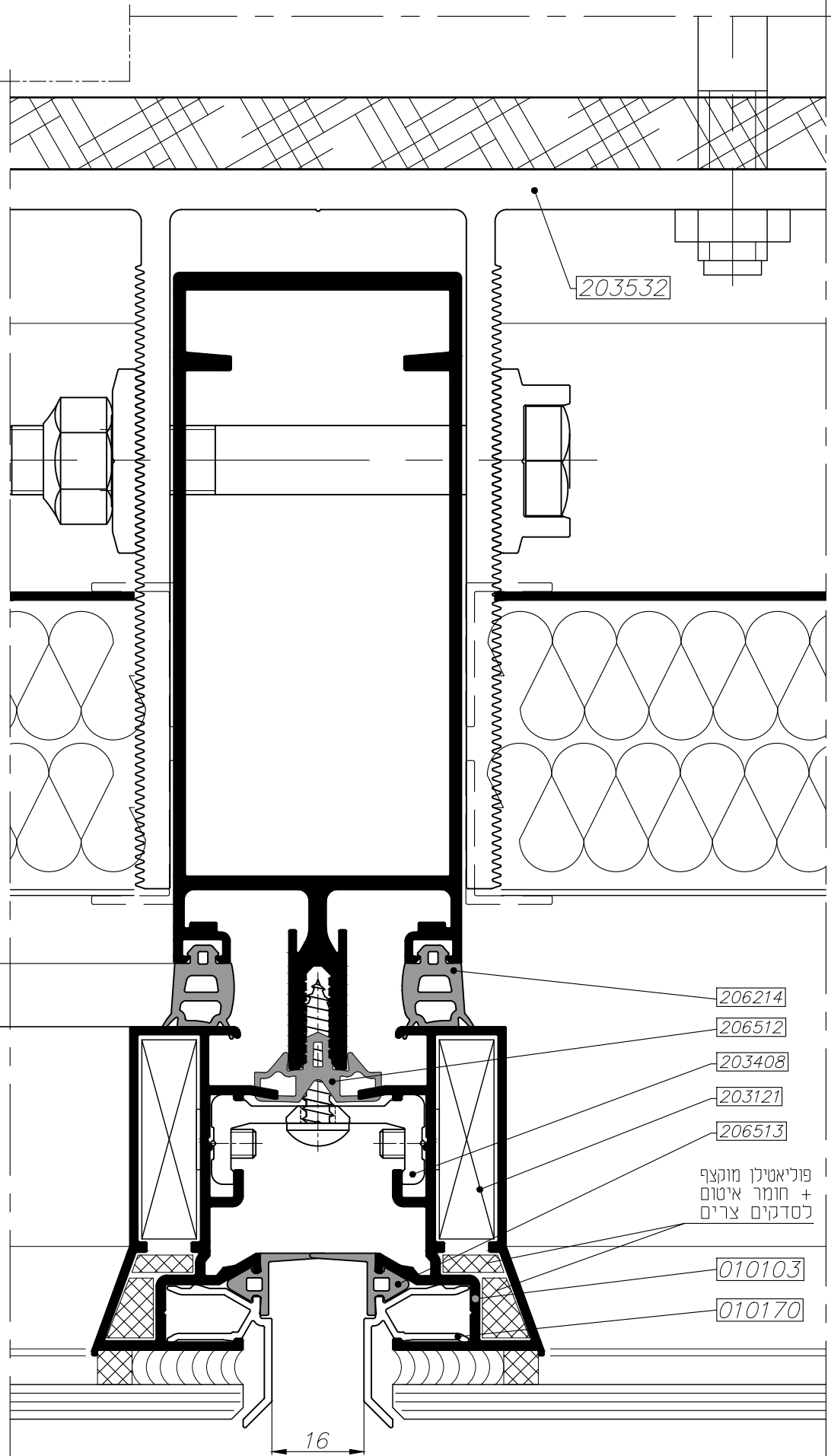
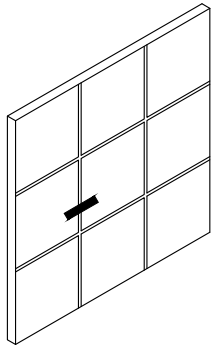

68.2
11

16

- 206214
- 206512
- 203408
- 203127
- 206513
- פוליאיטילן מוקצף + חומר איטום לסדקים צרים
- 010103
- 010170



01.01.2018 גרסה
 M050-02-610 מס. עמוד
 172019 מס. קובץ

קיר מסך
 חתך אופקי באזור תא אטום
 זיגוג זכוכית מונוליטית

M50

Mfg

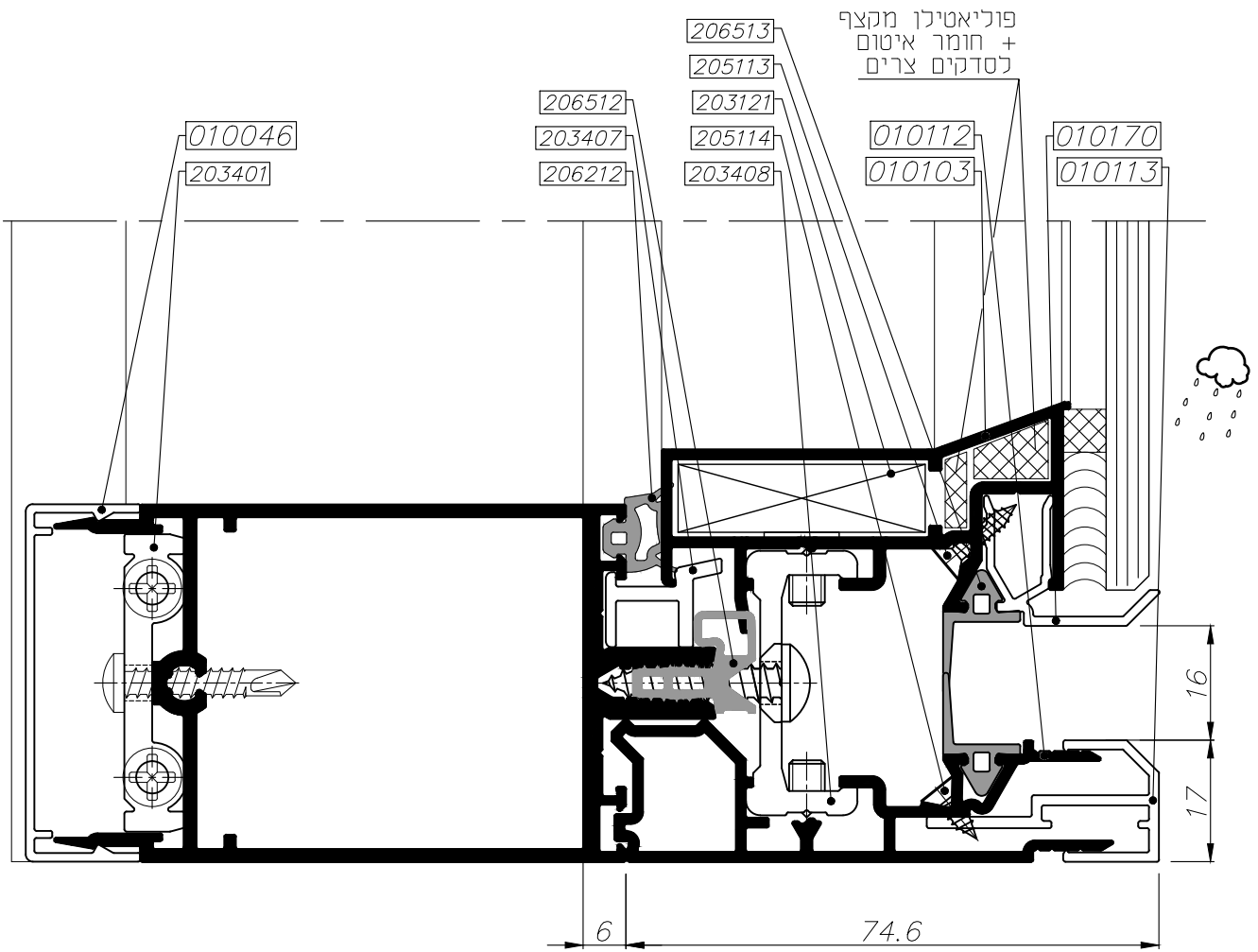
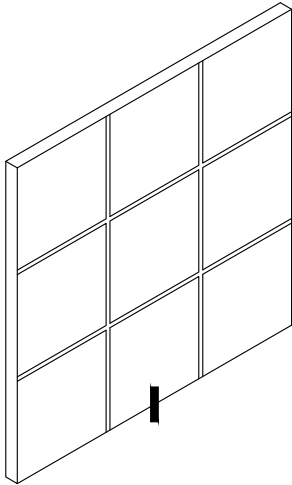

01.01.2018 גרסה
M050-02-620 מס. עמוד
172019 מס. קובץ

קיר מסך
חתך אנכי בקצה קיר
זיגוג זכוכית מונוליטית

M50

Mfg

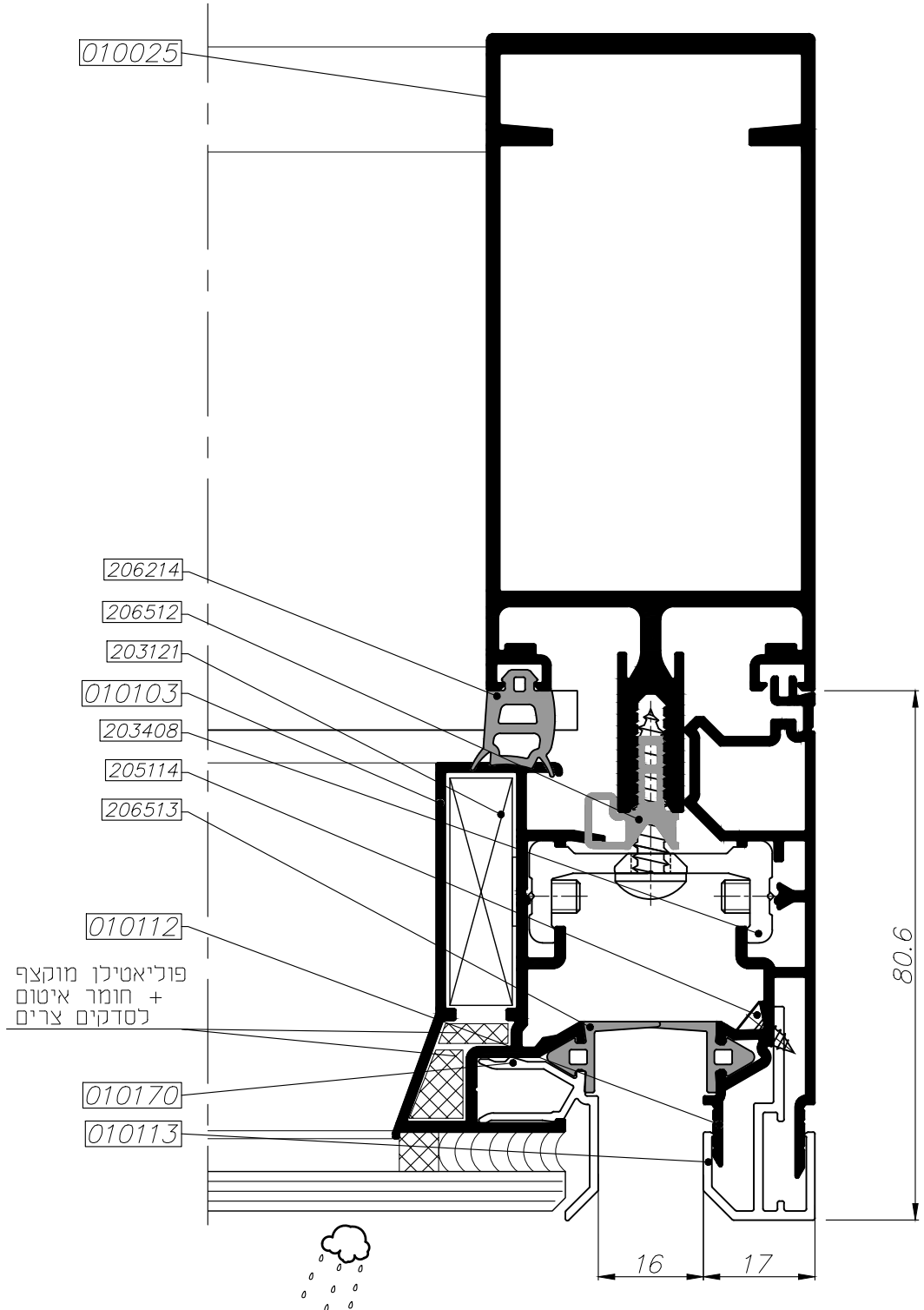
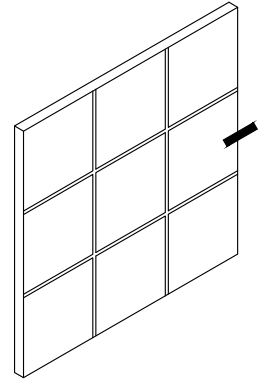

	<p>01.01.2018 גרסה M050-02-630 מס. עמוד 172019 מס. קובץ</p>	<p>קיר מסך חתך אופקי בקצה קיר זיגוג זכוכית מונוליטית</p>	<p>M50</p>
--	---	--	------------

Mfg

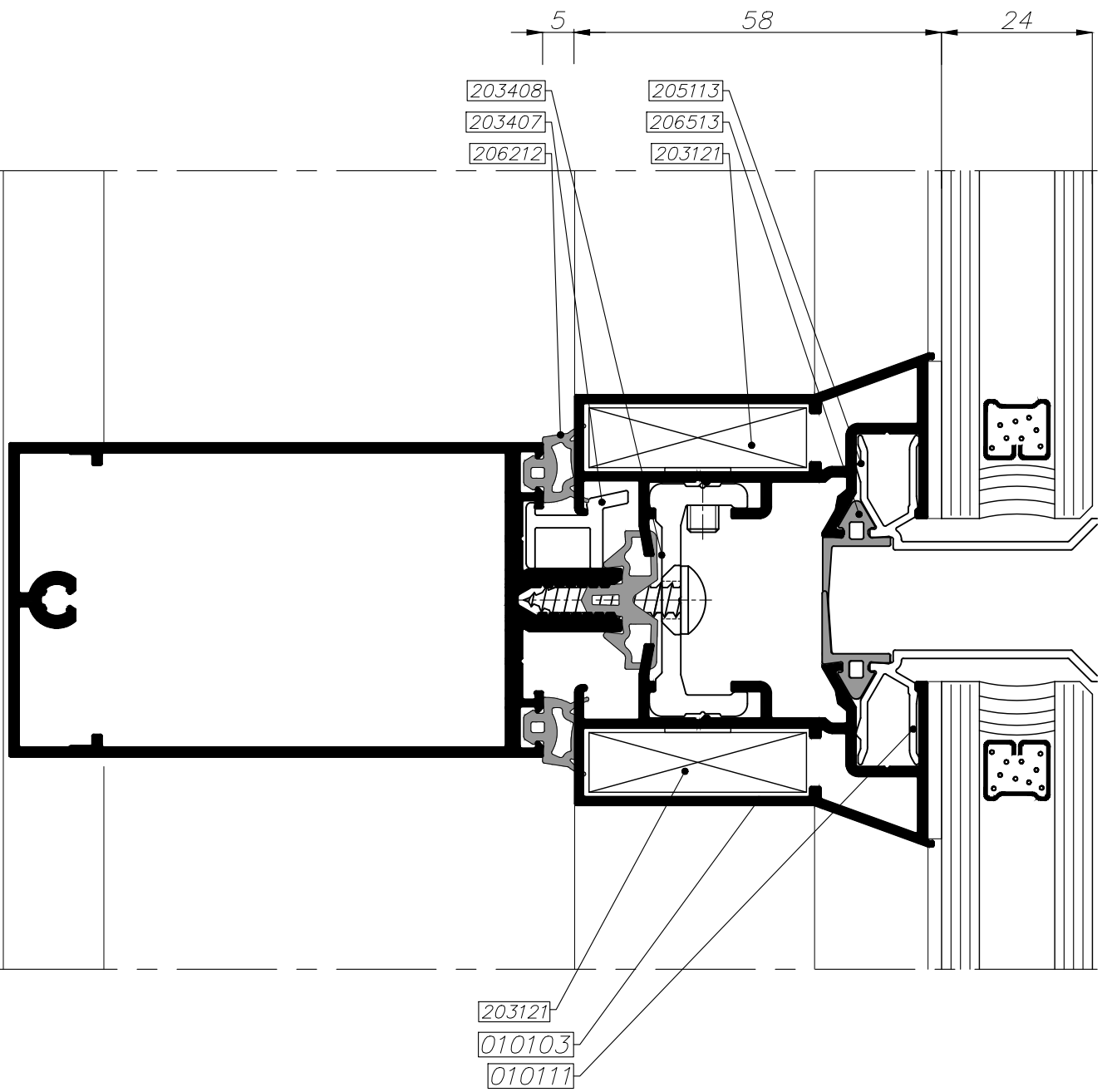
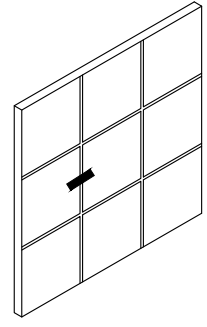

	<p>01.01.2018 גרסה M050-02-640 מס. עמוד 172019 מס. קובץ</p>	<p>קיר מסך חתך אנכי זיגוג זכוכית בידודית הדבקה ע"י סרם VHB</p>	<p>M50</p>
---	---	--	------------

Mfg

בנימת הדבקות
VHB סרט

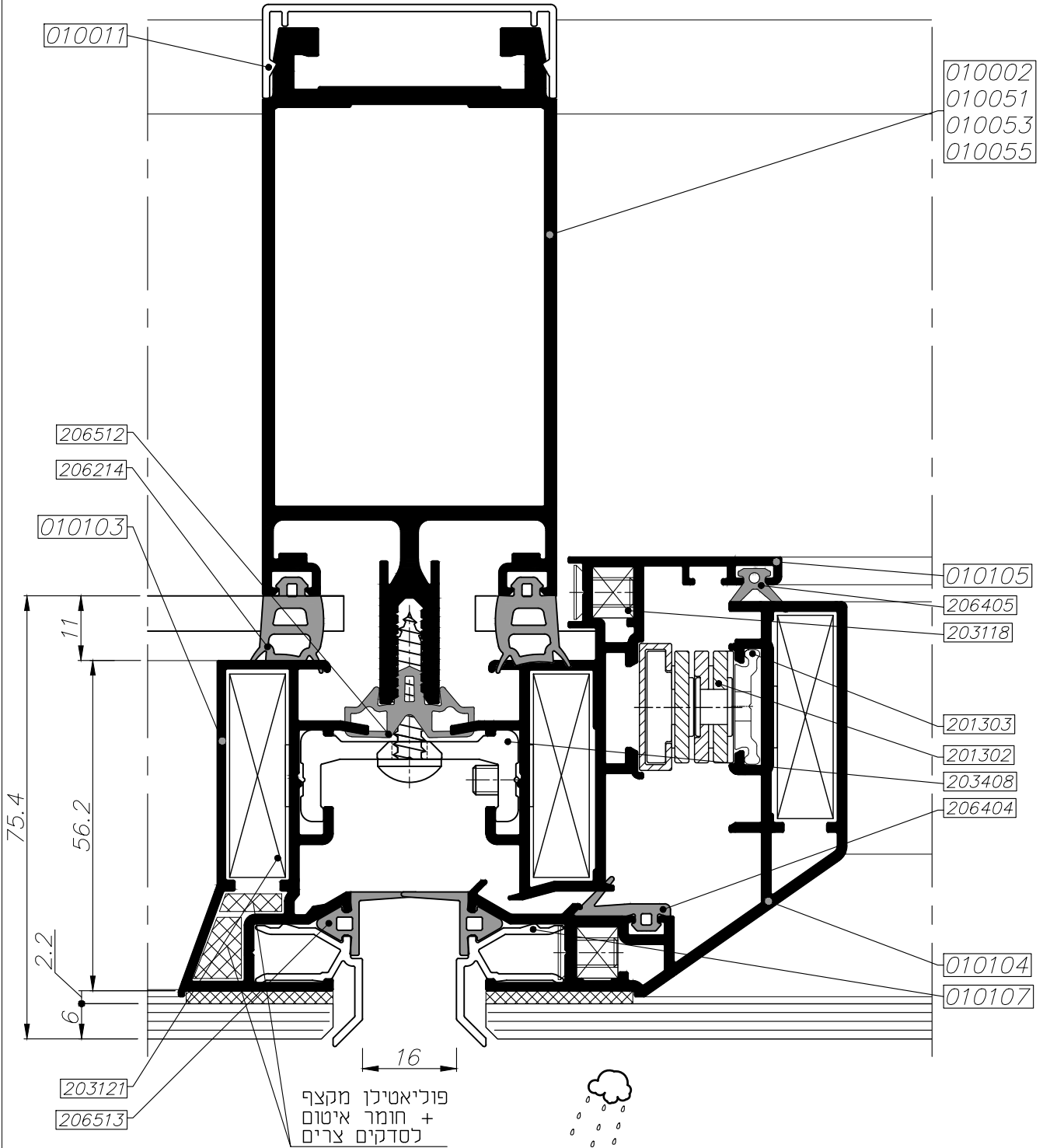
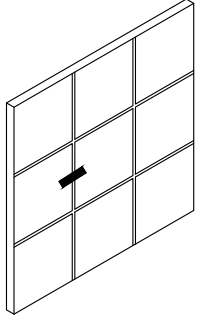

	<p>01.01.2018 גרסה M050-02-650 מס. עמוד 172020 מס. קובץ</p>	<p>קיר מסך חתך אופקי בחלון סמוי זיגוג זכוכית מונוליטית</p>	<p>M50</p>
---	---	--	------------

Mfg

בנימת הדבקות
VHB סרט

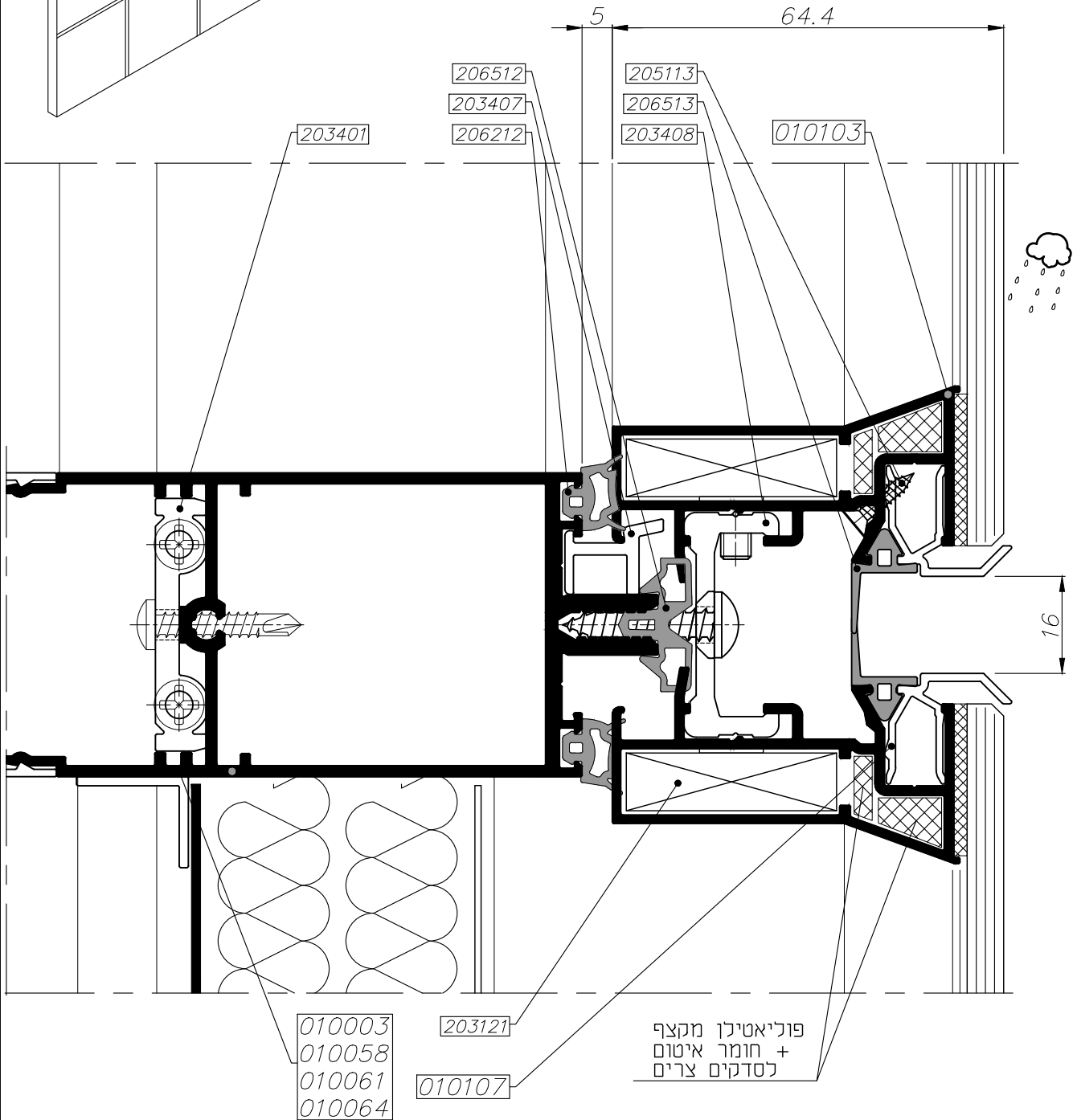
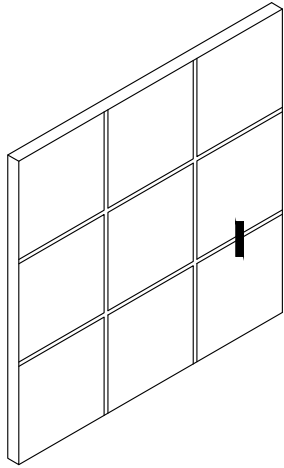

	<p>01.01.2018 גרסה M050-02-660 מס. עמוד 172020 מס. קובץ</p>	<p>קיר מסך חתר אנכי באזור תא אטום זיגוג זכוכית מונוליטית</p>	<p>M50</p>
---	---	--	------------

Mfg

בנימת הדבקת
VHB סרט

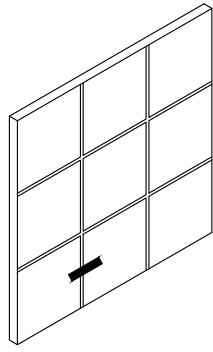

010002
010051
010053
010055

203503

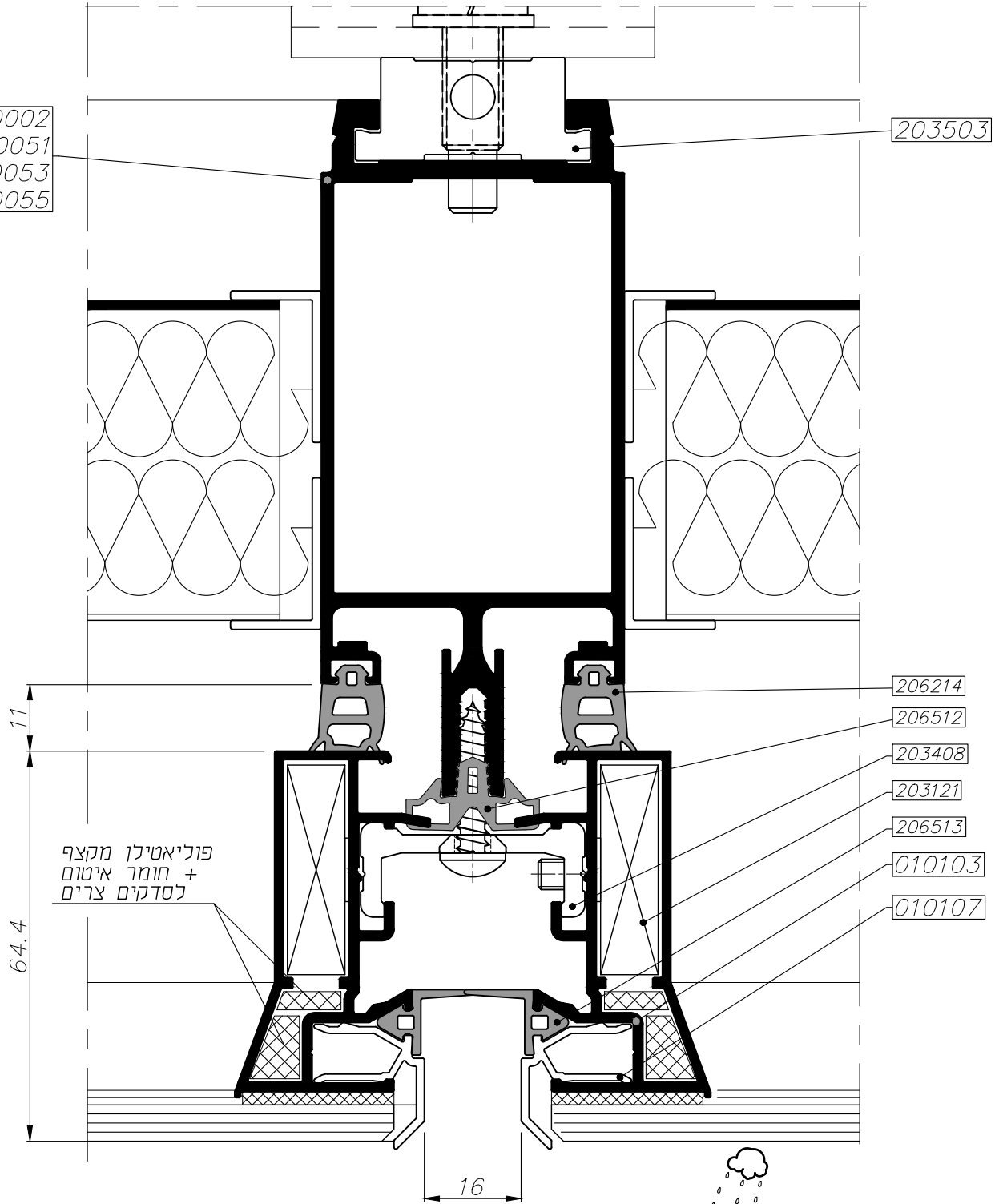

 extal

01.01.2018 גרסה
M050-02-670 מס. עמוד
172020 מס. קובץ

קיר מסך
חתך אופקי באזור תא אטום
זיגוג זכוכית מונוליטית

M50

Mfg

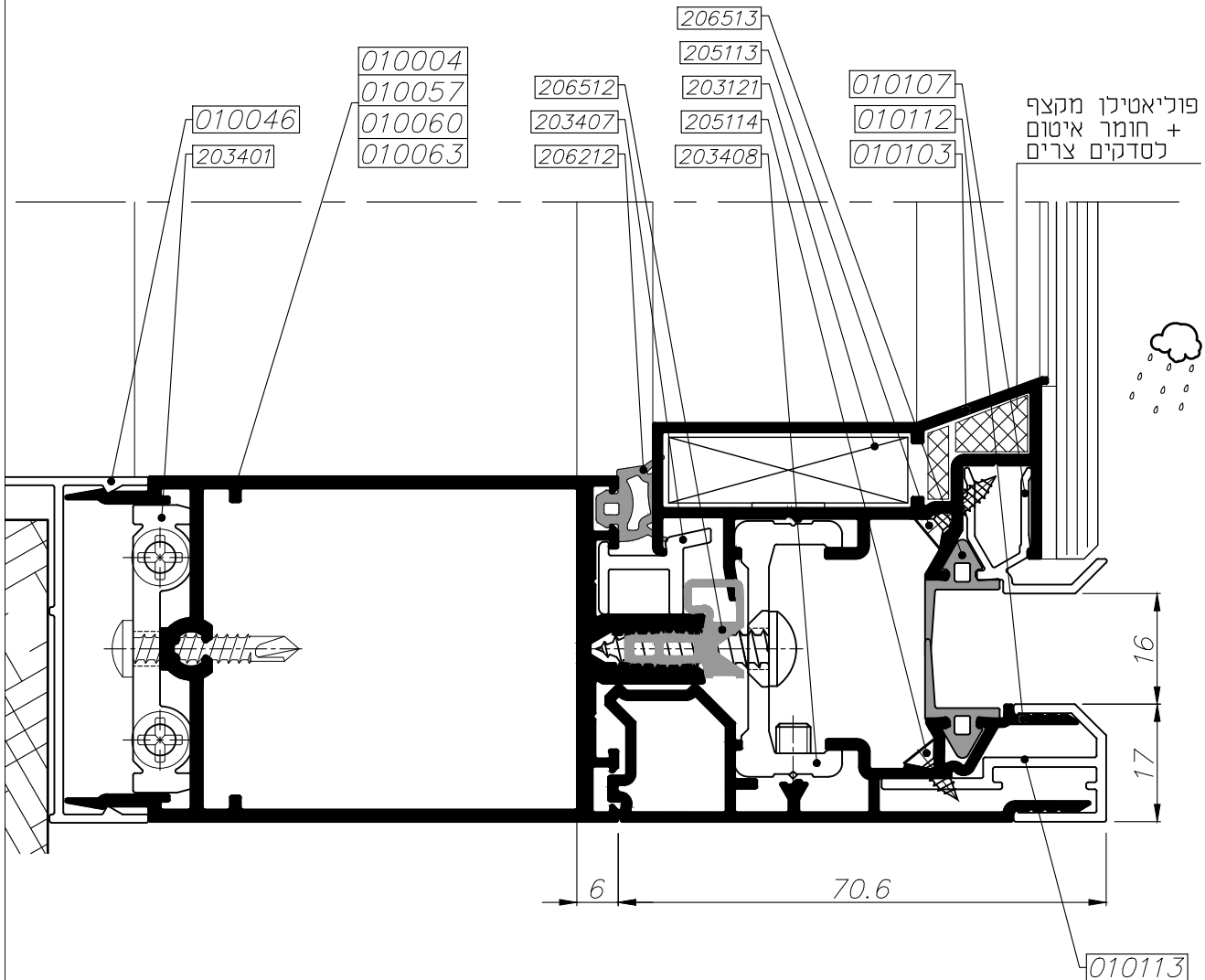
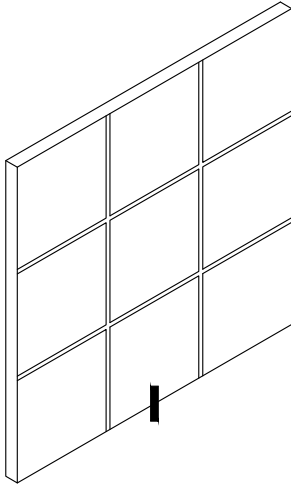

 extal

01.01.2018 גרסה
M050-02-680 מס. עמוד
172020 מס. קובץ

קיר מסך
חתר אנכי בקצה הקיר
זיגוג זכוכית מונוליטית

M50

Mfg

בנימת הדבקת
VHB סרט

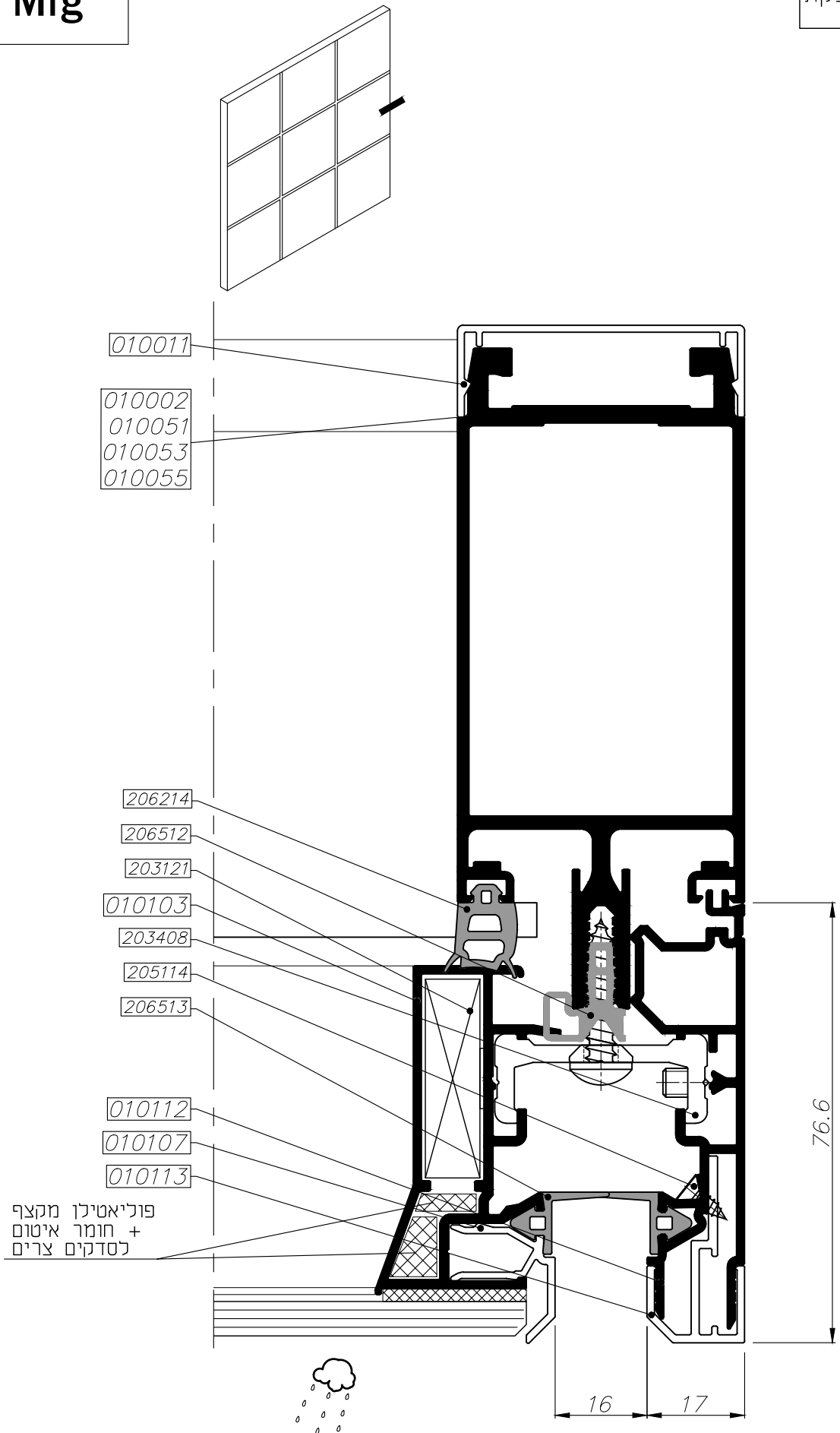

 extal

גרסה 01.01.2018
מס. עמוד M050-02-690
מס. קובץ 172020

קיר מסך
חתך אופקי בקצה הקיר
זיגוג זכוכית מונוליטית

M50

MATRIX 50

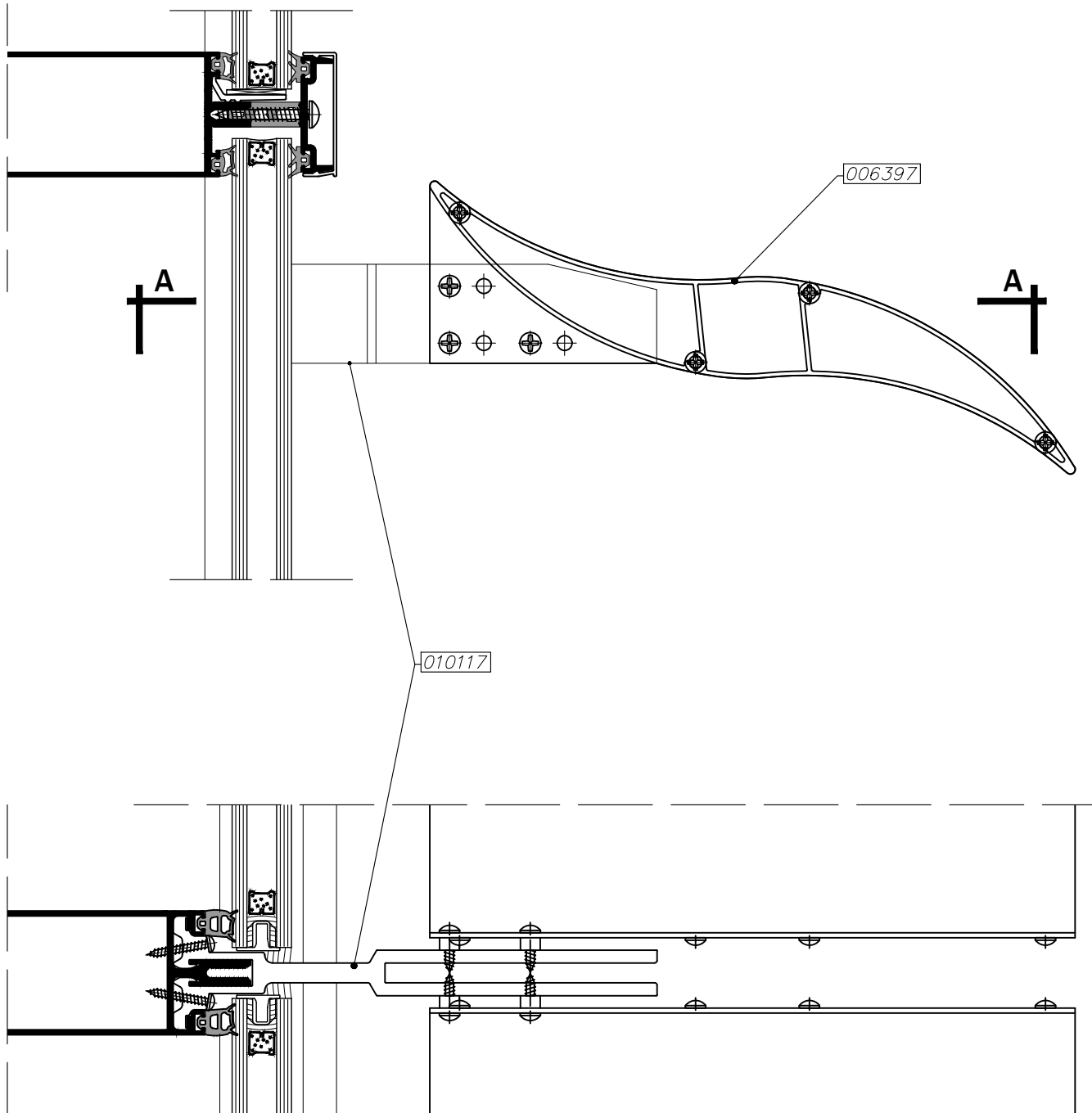

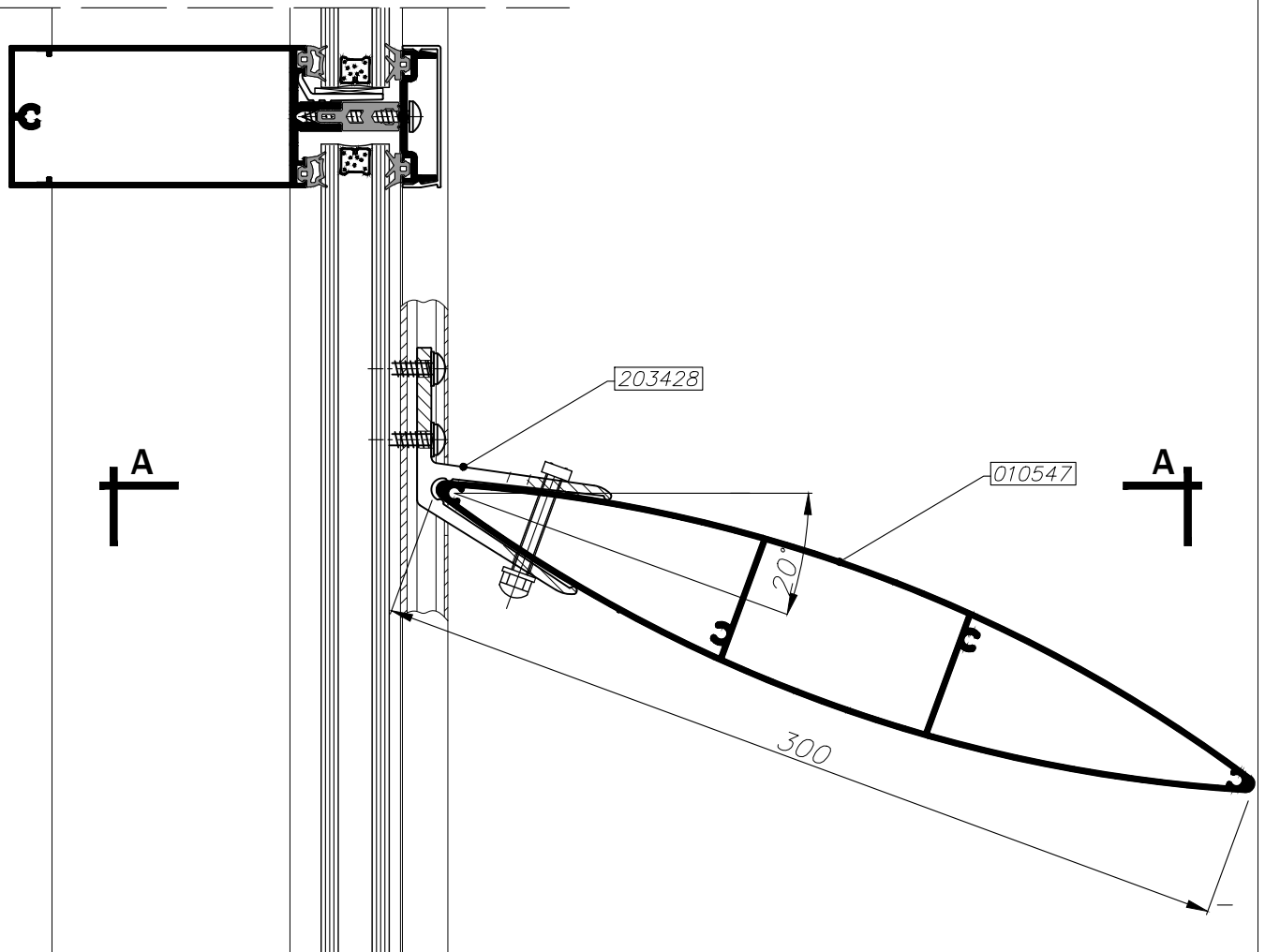

Section A-A

MATRIX 50

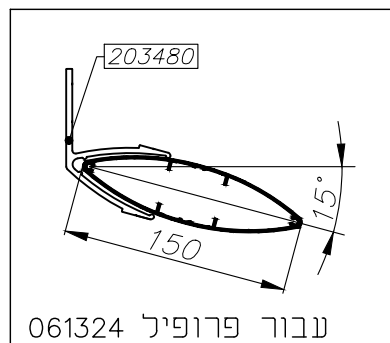
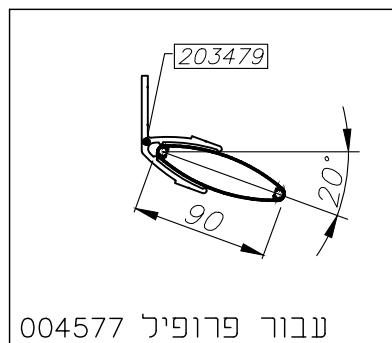
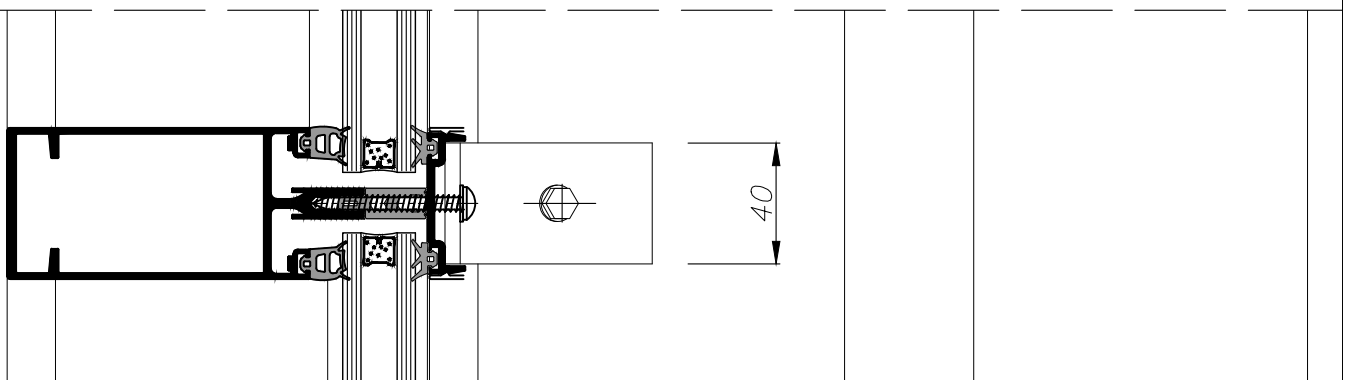

Section A-A



	<p>גרסה 01.01.2018 מס. עמוד M050-02-710 מס. קובץ 172021</p>	<p>קיר מסך מערכת הצללה אופציה 2</p>	<p>M50</p>
---	---	---	------------

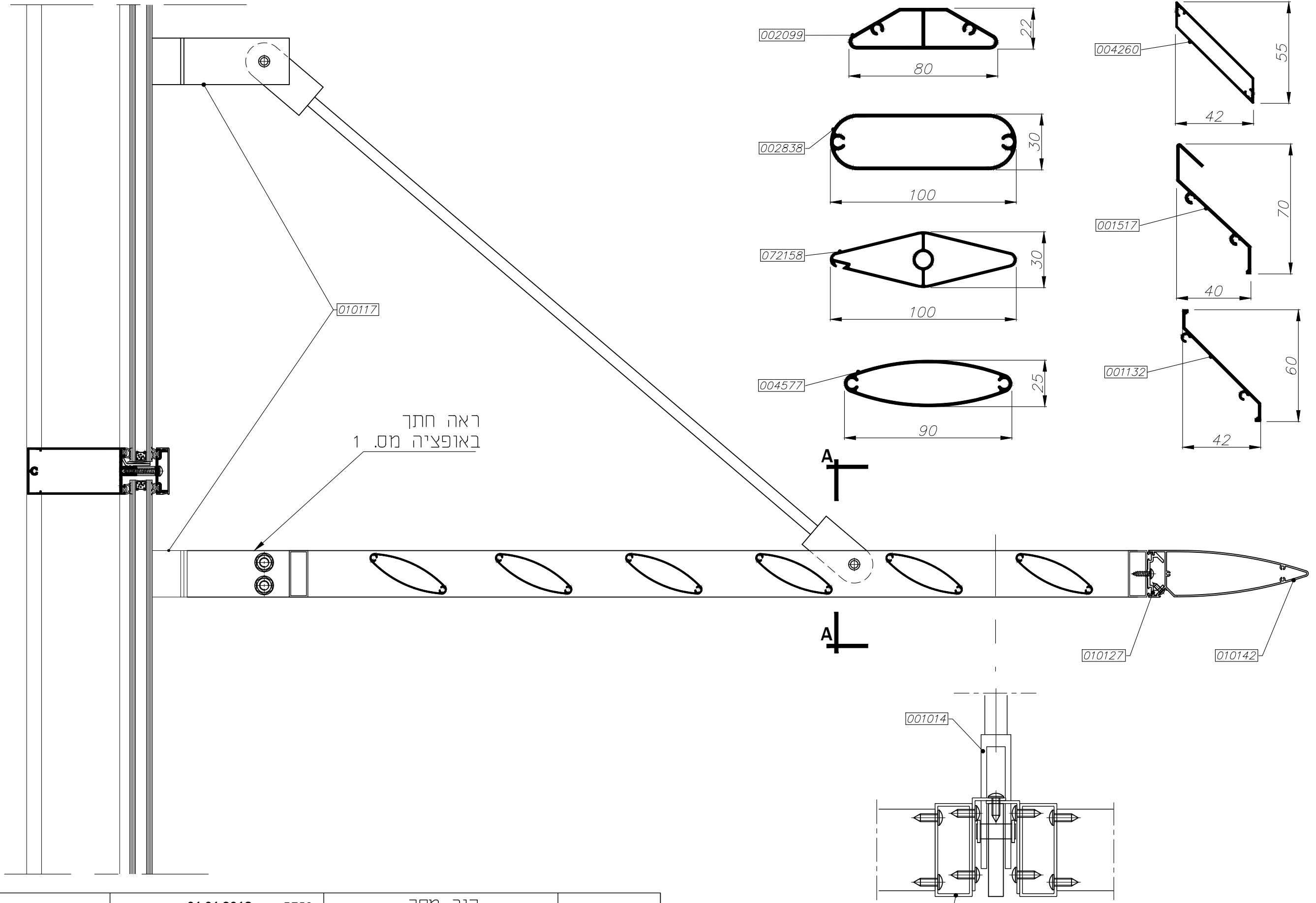

ראה חתך
באופציה מס. 1

MATRIX 50

אפשרות חיבור לקיר מסך

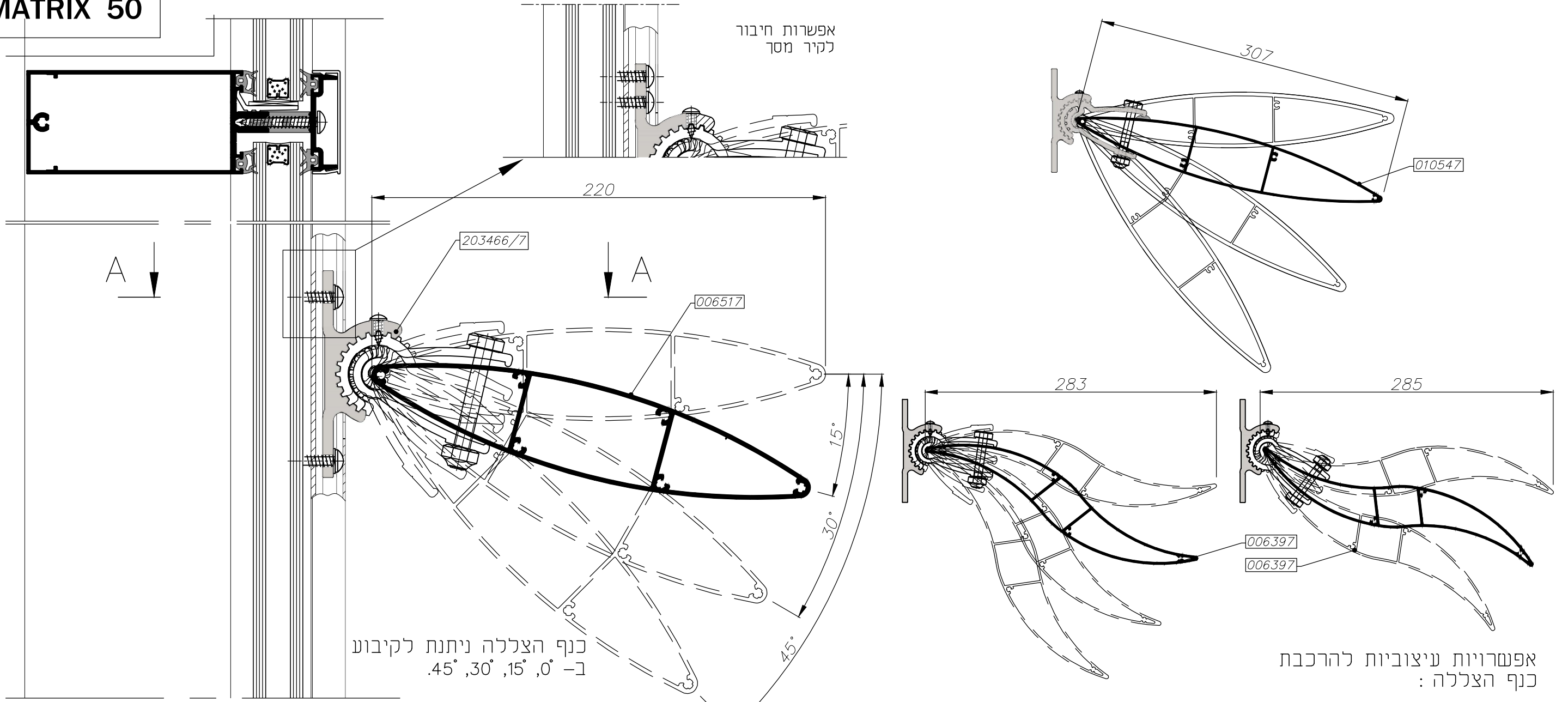

כנף הצללה ניתנת לקיבוע ב- 0°, 15°, 30°, 45°

אפשרויות עיצוביות להרכבת כנף הצללה:

A-A פרט חיבור לקו רגולר

A-A פרט חיבור לקו סטרוקטורלי

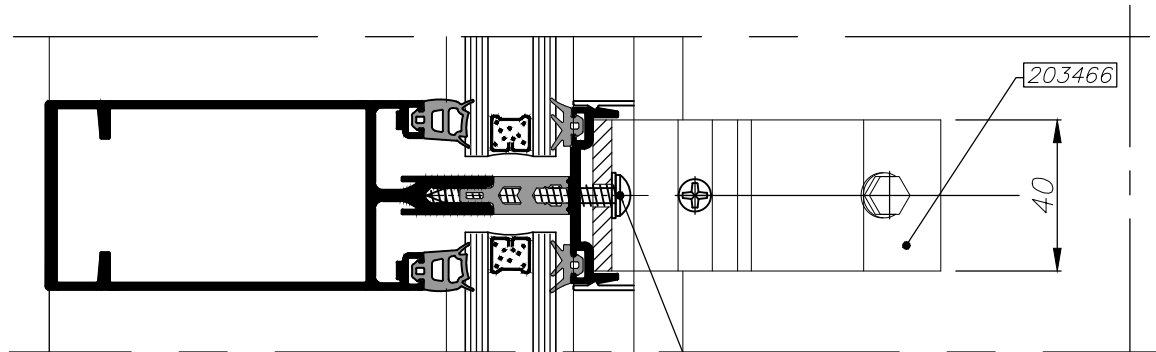

יש לבחור לפי עובי הזכוכית

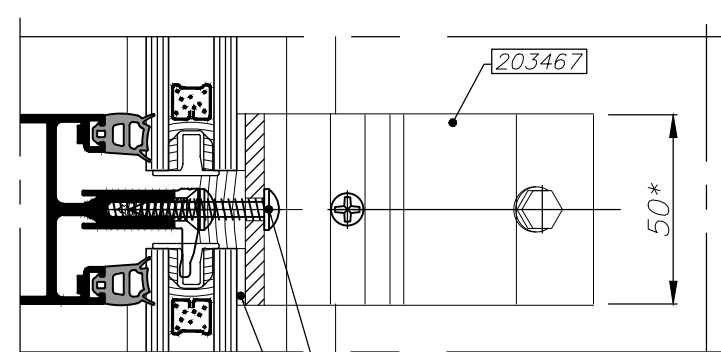

יש לבחור לפי עובי הזכוכית

סרט VHB

Scale 1:2

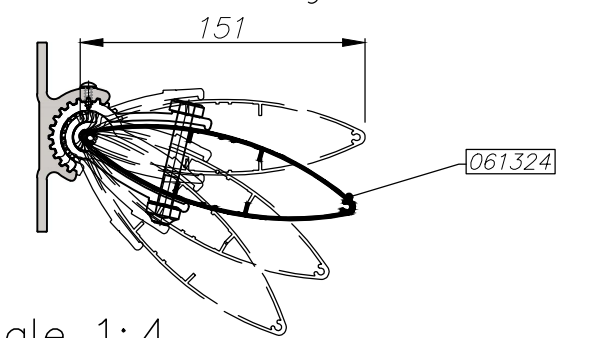
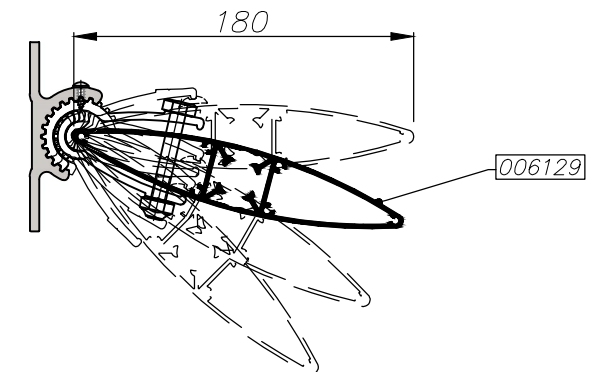

Scale 1:4



גרסה 01.01.2018
מס. עמוד M050-02-730
מס. קובץ 172022

קיר מסך מערכת הצללה מחזיק הצללה רב תכליתי

M50

*נתן לקבל במידה אחרת לפי הזמנה